

Fornecedor - 25.329.948/0001-16 - MP DISTRIBUIDORA LTDA - ME/EPP Data: 02/09/2025 18:38 - Situação: Classificada

Item	Quantidade	Unidade	Descrição	Marca	Modelo	R\$ Valor Unitário	R\$ Valor Total
192	6.0000	UND	TELEVISOR SMART LED 43 - Full HD, Wi-Fi, HDMI, USB. 220V.	LG	43UT80 1COSA	R\$ 3.496,14	R\$ 20.976,84

Fornecedor - 12.123.080/0001-51 - CALAND COMERCIO E LOCACAO LTDA - ME/EPP Data: 02/09/2025 18:47 - Situação: Classificada

Item	Quantidade	Unidade	Descrição	Marca	Modelo	R\$ Valor Unitário	R\$ Valor Total
192	6.0000	UND	TELEVISOR SMART LED 43 - Full HD, Wi-Fi, HDMI, USB. 220V.	LG	43UT80 1COSA	R\$ 3.497,70	R\$ 20.986,20

Fornecedor - 47.886.938/0001-14 - MW DISTRIBUIDORA LTDA - ME/EPP Data: 05/09/2025 07:26 - Situação: Classificada

Item	Quantidade	Unidade	Descrição	Marca	Modelo	R\$ Valor Unitário	R\$ Valor Total
192	6.0000	UND	TELEVISOR SMART LED 43 - Full HD, Wi-Fi, HDMI, USB. 220V.	PHILCO	PTV43V A4REGB	R\$ 3.500,00	R\$ 21.000,00

Fornecedor - 32.353.158/0001-31 - J P L SANTOS LTDA - ME/EPP Data: 04/09/2025 23:58 - Situação: Classificada

Item	Quantidade	Unidade	Descrição	Marca	Modelo	R\$ Valor Unitário	R\$ Valor Total
192	6.0000	UND	TELEVISOR SMART LED 43 - Full HD, Wi-Fi, HDMI, USB. 220V.	PHILCO	PHILCO	R\$ 3.540,00	R\$ 21.240,00

Fornecedor - 51.659.136/0001-49 - SOUL DISTRIBUIDORA DE PRODUTOS E EQUIPAMENTOS INDUSTRIAIS LTDA - ME/EPP Data: 05/09/2025 08:56 - Situação: Classificada

Item	Quantidade	Unidade	Descrição	Marca	Modelo	R\$ Valor Unitário	R\$ Valor Total
192	6.0000	UND	TELEVISOR SMART LED 43 - Full HD, Wi-Fi, HDMI, USB. 220V.	HQ	HQ	R\$ 10.000,00	R\$ 60.000,00

Fornecedor - 29.843.035/0001-74 - SENTINELA DO VALE COMERCIAL LTDA - ME/EPP Data: 04/09/2025 15:54 - Situação: Classificada

Item	Quantidade	Unidade	Descrição	Marca	Modelo	R\$ Valor Unitário	R\$ Valor Total
192	6.0000	UND	TELEVISOR SMART LED 43 - Full HD, Wi-Fi, HDMI, USB. 220V.	hq	HQS43N KHM	R\$ 20.000,00	R\$ 120.000,00

ITEM 193

Fornecedor - 49.287.699/0001-01 - VALE COMERCIO DE MATERIAIS LTDA - ME/EPP Data: 04/09/2025 22:28 - Situação: Classificada

Item	Quantidade	Unidade	Descrição	Marca	Modelo	R\$ Valor Unitário	R\$ Valor Total
193	6.0000	UND	TELEVISOR SMART LED 50 - 4K. Bluetooth, Wi-Fi. 220V.	hq	tv	R\$ 2.223,00	R\$ 13.338,00

Fornecedor - 12.130.958/0001-86 - NADJA MARINA PIRES EPP - ME/EPP Data: 04/09/2025 14:22 - Situação: Classificada

Item	Quantidade	Unidade	Descrição	Marca	Modelo	R\$ Valor Unitário	R\$ Valor Total
193	6.0000	UND	TELEVISOR SMART LED 50 - 4K. Bluetooth, Wi-Fi. 220V.	AOC	AOC	R\$ 2.390,00	R\$ 14.340,00

Fornecedor - 46.368.367/0001-63 - AMENA CLIMATIZACAO LTDA - ME/EPP Data: 04/09/2025 15:58 - Situação: Classificada

Item	Quantidade	Unidade	Descrição	Marca	Modelo	R\$ Valor Unitário	R\$ Valor Total
193	6.0000	UND	TELEVISOR SMART LED 50 - 4K. Bluetooth, Wi-Fi. 220V.	MULTIL ASER	TL067M	R\$ 2.405,54	R\$ 14.433,24

Fornecedor - 39.581.101/0001-39 - CH3 ELETRO E ELETRONICOS LTDA - ME/EPP Data: 04/09/2025 09:24 - Situação: Classificada

Item	Quantidade	Unidade	Descrição	Marca	Modelo	R\$ Valor Unitário	R\$ Valor Total
193	6.0000	UND	TELEVISOR SMART LED 50 - 4K. Bluetooth, Wi-Fi. 220V.	HQ	UDE50H R315LN	R\$ 2.500,00	R\$ 15.000,00

Fornecedor - 53.571.459/0001-01 - ELLOELLA DISTRIBUIDORA LTDA - ME/EPP Data: 04/09/2025 15:19 - Situação: Classificada

Item	Quantidade	Unidade	Descrição	Marca	Modelo	R\$ Valor Unitário	R\$ Valor Total
193	6.0000	UND	TELEVISOR SMART LED 50 - 4K. Bluetooth, Wi-Fi. 220V.	AOC	50U6125 /78G	R\$ 2.800,00	R\$ 16.800,00

Fornecedor - 04.966.853/0001-33 - IMPERIO EMPREENDIMENTOS LTDA - ME/EPP Data: 04/09/2025 22:31 - Situação: Classificada

Item	Quantidade	Unidade	Descrição	Marca	Modelo	R\$ Valor Unitário	R\$ Valor Total
193	6.0000	UND	TELEVISOR SMART LED 50 - 4K. Bluetooth, Wi-Fi. 220V.	mult	mult	R\$ 2.900,00	R\$ 17.400,00

Fornecedor - 10.820.441/0001-93 - EXCELLENCE DISTRIBUICAO LTDA - ME/EPP Data: 05/09/2025 08:42 - Situação: Classificada

Item	Quantidade	Unidade	Descrição	Marca	Modelo	R\$ Valor Unitário	R\$ Valor Total
193	6.0000	UND	TELEVISOR SMART LED 50 - 4K. Bluetooth, Wi-Fi. 220V.	MULTIL ASER	MULTIL ASER	R\$ 2.953,85	R\$ 17.723,10

Fornecedor - 24.675.507/0001-03 - MICROFORT INFORMATICA LTDA - ME/EPP Data: 03/09/2025 11:31 - Situação: Classificada

Item	Quantidade	Unidade	Descrição	Marca	Modelo	R\$ Valor Unitário	R\$ Valor Total
193	6.0000	UND	TELEVISOR SMART LED 50 - 4K. Bluetooth, Wi-Fi. 220V.	MULTIL ASER	TL067M	R\$ 3.000,00	R\$ 18.000,00

Fornecedor - 47.773.357/0001-76 - HERCULANO SAUDE LTDA - ME/EPP Data: 04/09/2025 00:52 - Situação: Classificada

Item	Quantidade	Unidade	Descrição	Marca	Modelo	R\$ Valor Unitário	R\$ Valor Total
193	6.0000	UND	TELEVISOR SMART LED 50 - 4K. Bluetooth, Wi-Fi. 220V.	HQ	TELEVISOR	R\$ 3.500,00	R\$ 21.000,00

Fornecedor - 42.247.960/0001-09 - PRIME DISTRIBUIDORA DE MEDICAMENTOS E INSUMOS HOSPITALARES LTDA - ME/EPP Data: 04/09/2025 16:06 - Situação: Classificada

Item	Quantidade	Unidade	Descrição	Marca	Modelo	R\$ Valor Unitário	R\$ Valor Total
193	6.0000	UND	TELEVISOR SMART LED 50 - 4K. Bluetooth, Wi-Fi. 220V.	TCL	LED 50'	R\$ 3.570,00	R\$ 21.420,00

Fornecedor - 56.178.136/0001-40 - 56.178.136 MATEUS AISLAN CARDOSO DOS SANTOS - ME/EPP Data: 04/09/2025 23:29 - Situação: Classificada

Item	Quantidade	Unidade	Descrição	Marca	Modelo	R\$ Valor Unitário	R\$ Valor Total
193	6.0000	UND	TELEVISOR SMART LED 50 - 4K. Bluetooth, Wi-Fi. 220V.	CONFO RME TR	CONFO RME TR	R\$ 4.400,00	R\$ 26.400,00

Fornecedor - 32.353.158/0001-31 - J P L SANTOS LTDA - ME/EPP Data: 04/09/2025 23:58 - Situação: Classificada

Item	Quantidade	Unidade	Descrição	Marca	Modelo	R\$ Valor Unitário	R\$ Valor Total
193	6.0000	UND	TELEVISOR SMART LED 50 - 4K. Bluetooth, Wi-Fi. 220V.	PHILCO	PHILCO	R\$ 4.900,00	R\$ 29.400,00

Fornecedor - 25.329.948/0001-16 - MP DISTRIBUIDORA LTDA - ME/EPP Data: 02/09/2025 18:38 - Situação: Classificada

Item	Quantidade	Unidade	Descrição	Marca	Modelo	R\$ Valor Unitário	R\$ Valor Total
193	6.0000	UND	TELEVISOR SMART LED 50 - 4K. Bluetooth, Wi-Fi. 220V.	LG	50UT80 1COSA	R\$ 5.786,72	R\$ 34.720,32

Fornecedor - 12.123.080/0001-51 - CALAND COMERCIO E LOCAÇÃO LTDA - ME/EPP Data: 02/09/2025 18:47 - Situação: Classificada

Item	Quantidade	Unidade	Descrição	Marca	Modelo	R\$ Valor Unitário	R\$ Valor Total
193	6.0000	UND	TELEVISOR SMART LED 50 - 4K. Bluetooth, Wi-Fi. 220V.	LG	50UT80 1COSA	R\$ 5.788,28	R\$ 34.729,68

Fornecedor - 47.886.938/0001-14 - MW DISTRIBUIDORA LTDA - ME/EPP Data: 05/09/2025 07:26 - Situação: Classificada

Item	Quantidade	Unidade	Descrição	Marca	Modelo	R\$ Valor Unitário	R\$ Valor Total
193	6.0000	UND	TELEVISOR SMART LED 50 - 4K. Bluetooth, Wi-Fi. 220V.	PHILCO	50PUG7 019	R\$ 5.900,00	R\$ 35.400,00

Fornecedor - 51.659.136/0001-49 - SOUL DISTRIBUIDORA DE PRODUTOS E EQUIPAMENTOS INDUSTRIAIS LTDA - ME/EPP Data: 05/09/2025 08:56 - Situação: Classificada

Item	Quantidade	Unidade	Descrição	Marca	Modelo	R\$ Valor Unitário	R\$ Valor Total
193	6.0000	UND	TELEVISOR SMART LED 50 - 4K. Bluetooth, Wi-Fi. 220V.	HQ	HQ	R\$ 10.000,00	R\$ 60.000,00

Fornecedor - 29.843.035/0001-74 - SENTINELA DO VALE COMERCIAL LTDA - ME/EPP Data: 04/09/2025 15:54 - Situação: Classificada

Item	Quantidade	Unidade	Descrição	Marca	Modelo	R\$ Valor Unitário	R\$ Valor Total
193	6.0000	UND	TELEVISOR SMART LED 50 - 4K. Bluetooth, Wi-Fi. 220V.	philips	50U7045 /78	R\$ 20.000,00	R\$ 120.000,00

ITEM 194

Fornecedor - 24.675.507/0001-03 - MICROFORT INFORMATICA LTDA - ME/EPP Data: 03/09/2025 11:31 - Situação: Classificada

Item	Quantidade	Unidade	Descrição	Marca	Modelo	R\$ Valor Unitário	R\$ Valor Total
194	56.0000	UND	VENTILADOR DE COLUNA 60CM: Oscilante, 3 velocidades, potência 200W, altura ajustável. 220V	VETISO L	COLUN A 60CM PREMIU M	R\$ 200,00	R\$ 11.200,00

Fornecedor - 49.287.699/0001-01 - VALE COMERCIO DE MATERIAIS LTDA - ME/EPP Data: 04/09/2025 22:28 - Situação: Classificada

Item	Quantidade	Unidade	Descrição	Marca	Modelo	R\$ Valor Unitário	R\$ Valor Total
194	56.0000	UND	VENTILADOR DE COLUNA 60CM: Oscilante, 3 velocidades, potência 200W, altura ajustável. 220V	ventisol	.	R\$ 306,26	R\$ 17.150,56

Fornecedor - 04.966.853/0001-33 - IMPERIO EMPREENDIMENTOS LTDA - ME/EPP Data: 04/09/2025 22:31 - Situação: Classificada

Item	Quantidade	Unidade	Descrição	Marca	Modelo	R\$ Valor Unitário	R\$ Valor Total
194	56.0000	UND	VENTILADOR DE COLUNA 60CM: Oscilante, 3 velocidades, potência 200W, altura ajustável. 220V	wap	wap	R\$ 350,00	R\$ 19.600,00

Fornecedor - 53.571.459/0001-01 - ELLOELLA DISTRIBUIDORA LTDA - ME/EPP Data: 04/09/2025 15:19 - Situação: Classificada

Item	Quantidade	Unidade	Descrição	Marca	Modelo	R\$ Valor Unitário	R\$ Valor Total
194	56.0000	UND	VENTILADOR DE COLUNA 60CM: Oscilante, 3 velocidades, potência 200W, altura ajustável. 220V	VENTIS OL	NEW PREMIUM	R\$ 380,00	R\$ 21.280,00

Fornecedor - 42.247.960/0001-09 - PRIME DISTRIBUIDORA DE MEDICAMENTOS E INSUMOS HOSPITALARES LTDA - ME/EPP Data: 04/09/2025 16:06 - Situação: Classificada

Item	Quantidade	Unidade	Descrição	Marca	Modelo	R\$ Valor Unitário	R\$ Valor Total
194	56.0000	UND	VENTILADOR DE COLUNA 60CM: Oscilante, 3 velocidades, potência 200W, altura ajustável. 220V	VENTIS OL	COLUNA A	R\$ 484,50	R\$ 27.132,00

Fornecedor - 10.820.441/0001-93 - EXCELLENCE DISTRIBUICAO LTDA - ME/EPP Data: 05/09/2025 08:42 - Situação: Classificada

Item	Quantidade	Unidade	Descrição	Marca	Modelo	R\$ Valor Unitário	R\$ Valor Total
194	56.0000	UND	VENTILADOR DE COLUNA 60CM: Oscilante, 3 velocidades, potência 200W, altura ajustável. 220V	VENTIS OL	VENTIS OL	R\$ 502,55	R\$ 28.142,80

Fornecedor - 47.906.362/0001-00 - EFRAIM RECURSOS LTDA - ME/EPP Data: 04/09/2025 23:22 - Situação: Classificada

Item	Quantidade	Unidade	Descrição	Marca	Modelo	R\$ Valor Unitário	R\$ Valor Total
194	56.0000	UND	VENTILADOR DE COLUNA 60CM: Oscilante, 3 velocidades, potência 200W, altura ajustável. 220V	ventisol	VENTILADOR DE COLUNA 60CM: Oscilante, 3 velocidades, potência ≥200W, altura ajustável. 220V	R\$ 519,09	R\$ 29.069,04

Fornecedor - 32.353.158/0001-31 - J P L SANTOS LTDA - ME/EPP Data: 04/09/2025 23:58 - Situação: Classificada

Item	Quantidade	Unidade	Descrição	Marca	Modelo	R\$ Valor Unitário	R\$ Valor Total
194	56.0000	UND	VENTILADOR DE COLUNA 60CM: Oscilante, 3 velocidades, potência 200W, altura ajustável. 220V	VENTIS OL	VENTIS OL	R\$ 560,00	R\$ 31.360,00

Fornecedor - 46.368.367/0001-63 - AMENA CLIMATIZACAO LTDA - ME/EPP Data: 04/09/2025 15:58 - Situação: Classificada

Item	Quantidade	Unidade	Descrição	Marca	Modelo	R\$ Valor Unitário	R\$ Valor Total
194	56.0000	UND	VENTILADOR DE COLUNA 60CM: Oscilante, 3 velocidades, potência 200W, altura ajustável. 220V	VENTIS OL	C 536-Bivolt	R\$ 569,88	R\$ 31.913,28

Fornecedor - 56.178.136/0001-40 - 56.178.136 MATEUS AISLAN CARDOSO DOS SANTOS - ME/EPP Data: 04/09/2025 23:29 - Situação: Classificada

Item	Quantidade	Unidade	Descrição	Marca	Modelo	R\$ Valor	R\$ Valor
						Unitário	Total
194	56.0000	UND	VENTILADOR DE COLUNA 60CM: Oscilante, 3 velocidades, potência 200W, altura ajustável. 220V	CONFO RME TR	CONFO RME TR	R\$ 600,00	R\$ 33.600,00

Fornecedor - 20.267.071/0001-62 - M & C VAREJO LTDA - ME/EPP Data: 29/08/2025 10:32 - Situação: Classificada

Item	Quantidade	Unidade	Descrição	Marca	Modelo	R\$ Valor	R\$ Valor
						Unitário	Total
194	56.0000	UND	VENTILADOR DE COLUNA 60CM: Oscilante, 3 velocidades, potência 200W, altura ajustável. 220V	VENTIS OL	SKU 536	R\$ 602,69	R\$ 33.750,64

Fornecedor - 01.485.345/0001-45 - M DOS M D ARAUJO - ME/EPP Data: 04/09/2025 17:54 - Situação: Classificada

Item	Quantidade	Unidade	Descrição	Marca	Modelo	R\$ Valor	R\$ Valor
						Unitário	Total
194	56.0000	UND	VENTILADOR DE COLUNA 60CM: Oscilante, 3 velocidades, potência 200W, altura ajustável. 220V	VENTIS OL	VENTIS OL	R\$ 612,50	R\$ 34.300,00

Fornecedor - 25.329.948/0001-16 - MP DISTRIBUIDORA LTDA - ME/EPP Data: 02/09/2025 18:38 - Situação: Classificada

Item	Quantidade	Unidade	Descrição	Marca	Modelo	R\$ Valor	R\$ Valor
						Unitário	Total
194	56.0000	UND	VENTILADOR DE COLUNA 60CM: Oscilante, 3 velocidades, potência 200W, altura ajustável. 220V	Ventisol	536-00-coluna	R\$ 663,07	R\$ 37.131,92

Fornecedor - 12.123.080/0001-51 - CALAND COMERCIO E LOCACAO LTDA - ME/EPP Data: 02/09/2025 18:47 - Situação: Classificada

Item	Quantidade	Unidade	Descrição	Marca	Modelo	R\$ Valor	R\$ Valor
						Unitário	Total
194	56.0000	UND	VENTILADOR DE COLUNA 60CM: Oscilante, 3 velocidades, potência 200W, altura ajustável. 220V	Ventisol	536-00-coluna	R\$ 664,63	R\$ 37.219,28

Fornecedor - 47.886.938/0001-14 - MW DISTRIBUIDORA LTDA - ME/EPP Data: 05/09/2025 07:26 - Situação: Classificada

Item	Quantidade	Unidade	Descrição	Marca	Modelo	R\$ Valor	R\$ Valor
						Unitário	Total
194	56.0000	UND	VENTILADOR DE COLUNA 60CM: Oscilante, 3 velocidades, potência 200W, altura ajustável. 220V	VENTIS OL	NEW 60	R\$ 700,00	R\$ 39.200,00

Fornecedor - 51.659.136/0001-49 - SOUL DISTRIBUIDORA DE PRODUTOS E EQUIPAMENTOS INDUSTRIAIS LTDA - ME/EPP Data: 05/09/2025 08:56 - Situação: Classificada

Item	Quantidade	Unidade	Descrição	Marca	Modelo	R\$ Valor	R\$ Valor
						Unitário	Total
194	56.0000	UND	VENTILADOR DE COLUNA 60CM: Oscilante, 3 velocidades, potência 200W, altura ajustável. 220V	VENTIS OL	VENTIS OL	R\$ 2.500,00	R\$ 140.000,00

Fornecedor - 29.843.035/0001-74 - SENTINELA DO VALE COMERCIAL LTDA - ME/EPP Data: 04/09/2025 15:54 - Situação: Classificada

Item	Quantidade	Unidade	Descrição	Marca	Modelo	R\$ Valor Unitário	R\$ Valor Total
194	56.0000	UND	VENTILADOR DE COLUNA 60CM: Oscilante, 3 velocidades, potência 200W, altura ajustável. 220V	ventisol	536	R\$ 20.000,00	R\$ 1.120.000,00

ITEM 195

Fornecedor - 49.287.699/0001-01 - VALE COMERCIO DE MATERIAIS LTDA - ME/EPP Data: 04/09/2025 22:28 - Situação: Classificada

Item	Quantidade	Unidade	Descrição	Marca	Modelo	R\$ Valor Unitário	R\$ Valor Total
195	263.0000	UND	COTA AMPLA CONCORRÊNCIA - VENTILADOR DE PAREDE 60CM: Oscilante, 3 velocidades, potência 200W, fixação em parede, grade de proteção metálica. 220V	ventisol		R\$ 248,98	R\$ 65.481,74

Fornecedor - 42.247.960/0001-09 - PRIME DISTRIBUIDORA DE MEDICAMENTOS E INSUMOS HOSPITALARES LTDA - ME/EPP Data: 04/09/2025 16:06 - Situação: Classificada

Item	Quantidade	Unidade	Descrição	Marca	Modelo	R\$ Valor Unitário	R\$ Valor Total
195	263.0000	UND	COTA AMPLA CONCORRÊNCIA - VENTILADOR DE PAREDE 60CM: Oscilante, 3 velocidades, potência 200W, fixação em parede, grade de proteção metálica. 220V	VENTIS OL	PAREDE	R\$ 331,50	R\$ 87.184,50

Fornecedor - 04.966.853/0001-33 - IMPERIO EMPREENDIMENTOS LTDA - ME/EPP Data: 04/09/2025 22:31 - Situação: Classificada

Item	Quantidade	Unidade	Descrição	Marca	Modelo	R\$ Valor Unitário	R\$ Valor Total
195	263.0000	UND	COTA AMPLA CONCORRÊNCIA - VENTILADOR DE PAREDE 60CM: Oscilante, 3 velocidades, potência 200W, fixação em parede, grade de proteção metálica. 220V	wap	wap	R\$ 350,00	R\$ 92.050,00

Fornecedor - 10.820.441/0001-93 - EXCELLENCE DISTRIBUICAO LTDA - ME/EPP Data: 05/09/2025 08:42 - Situação: Classificada

Item	Quantidade	Unidade	Descrição	Marca	Modelo	R\$ Valor Unitário	R\$ Valor Total
195	263.0000	UND	COTA AMPLA CONCORRÊNCIA - VENTILADOR DE PAREDE 60CM: Oscilante, 3 velocidades, potência 200W, fixação em parede, grade de proteção metálica. 220V	PREMIU M	PREMIU M	R\$ 388,83	R\$ 102.262,29

Fornecedor - 20.267.071/0001-62 - M & C VAREJO LTDA - ME/EPP Data: 29/08/2025 10:32 - Situação: Classificada

Item	Quantidade	Unidade	Descrição	Marca	Modelo	R\$ Valor Unitário	R\$ Valor Total
195	263.0000	UND	COTA AMPLA CONCORRÊNCIA - VENTILADOR DE PAREDE 60CM: Oscilante, 3 velocidades, potência 200W, fixação em parede, grade de proteção metálica. 220V	VENTIS OL	SKU 543	R\$ 413,47	R\$ 108.742,61

Fornecedor - 46.368.367/0001-63 - AMENA CLIMATIZACAO LTDA - ME/EPP Data: 04/09/2025 15:58 - Situação: Classificada

Item	Quantidade	Unidade	Descrição	Marca	Modelo	R\$ Valor Unitário	R\$ Valor Total
195	263.0000	UND	COTA AMPLA CONCORRÊNCIA - VENTILADOR DE PAREDE 60CM: Oscilante, 3 velocidades, potência 200W, fixação em parede, grade de proteção metálica. 220V	VENTIM AIS	VOP60T 03	R\$ 440,64	R\$ 115.888,32

Fornecedor - 53.571.459/0001-01 - ELLOELLA DISTRIBUIDORA LTDA - ME/EPP Data: 04/09/2025 15:19 - Situação: Classificada

Item	Quantidade	Unidade	Descrição	Marca	Modelo	R\$ Valor Unitário	R\$ Valor Total
195	263.0000	UND	COTA AMPLA CONCORRÊNCIA - VENTILADOR DE PAREDE 60CM: Oscilante, 3 velocidades, potência 200W, fixação em parede, grade de proteção metálica. 220V	VENTIS OL	NEW PREMIU M	R\$ 450,00	R\$ 118.350,00

Fornecedor - 32.353.158/0001-31 - J P L SANTOS LTDA - ME/EPP Data: 04/09/2025 23:58 - Situação: Classificada

Item	Quantidade	Unidade	Descrição	Marca	Modelo	R\$ Valor Unitário	R\$ Valor Total
195	263.0000	UND	COTA AMPLA CONCORRÊNCIA - VENTILADOR DE PAREDE 60CM: Oscilante, 3 velocidades, potência 200W, fixação em parede, grade de proteção metálica. 220V	VENTIS OL	VENTIS OL	R\$ 580,00	R\$ 152.540,00

Fornecedor - 01.485.345/0001-45 - M DOS M D ARAUJO - ME/EPP Data: 04/09/2025 17:54 - Situação: Classificada

Item	Quantidade	Unidade	Descrição	Marca	Modelo	R\$ Valor Unitário	R\$ Valor Total
195	263.0000	UND	COTA AMPLA CONCORRÊNCIA - VENTILADOR DE PAREDE 60CM: Oscilante, 3 velocidades, potência 200W, fixação em parede, grade de proteção metálica. 220V	VENTIS OL	VENTIS OL	R\$ 595,00	R\$ 156.485,00

Fornecedor - 24.675.507/0001-03 - MICROFORT INFORMATICA LTDA - ME/EPP Data: 03/09/2025 11:31 - Situação: Classificada

Item	Quantidade	Unidade	Descrição	Marca	Modelo	R\$ Valor Unitário	R\$ Valor Total
195	263.0000	UND	COTA AMPLA CONCORRÊNCIA - VENTILADOR DE PAREDE 60CM: Oscilante, 3 velocidades, potência 200W, fixação em parede, grade de proteção metálica. 220V	VENTIS OL	PAREDE 60CM PREMIU M	R\$ 600,00	R\$ 157.800,00

Fornecedor - 56.178.136/0001-40 - 56.178.136 MATEUS AISLAN CARDOSO DOS SANTOS - ME/EPP Data: 04/09/2025 23:29 - Situação: Classificada

Item	Quantidade	Unidade	Descrição	Marca	Modelo	R\$ Valor Unitário	R\$ Valor Total
195	263.0000	UND	COTA AMPLA CONCORRÊNCIA - VENTILADOR DE PAREDE 60CM: Oscilante, 3 velocidades, potência 200W, fixação em parede, grade de proteção metálica. 220V	CONFO RME TR	CONFO RME TR	R\$ 600,00	R\$ 157.800,00

Fornecedor - 25.329.948/0001-16 - MP DISTRIBUIDORA LTDA - ME/EPP Data: 02/09/2025 18:38 - Situação: Classificada

Item	Quantidade	Unidade	Descrição	Marca	Modelo	R\$ Valor Unitário	R\$ Valor Total
195	263.0000	UND	COTA AMPLA CONCORRÊNCIA - VENTILADOR DE PAREDE 60CM: Oscilante, 3 velocidades, potência 200W, fixação em parede, grade de proteção metálica. 220V	Ventisol	536-00-parede	R\$ 626,90	R\$ 164.874,70

Fornecedor - 12.123.080/0001-51 - CALAND COMERCIO E LOCAÇÃO LTDA - ME/EPP Data: 02/09/2025 18:47 - Situação: **Classificada**

Item	Quantidade	Unidade	Descrição	Marca	Modelo	R\$ Valor Unitário	R\$ Valor Total
195	263.0000	UND	COTA AMPLA CONCORRÊNCIA - VENTILADOR DE PAREDE 60CM: Oscilante, 3 velocidades, potência 200W, fixação em parede, grade de proteção metálica. 220V	Ventisol	536-00-parede	R\$ 628,46	R\$ 165.284,98

Fornecedor - 20.121.311/0001-16 - W TEDESCO REFRIGERACAO LTDA - ME/EPP Data: 28/08/2025 15:21 - Situação: **Classificada**

Item	Quantidade	Unidade	Descrição	Marca	Modelo	R\$ Valor Unitário	R\$ Valor Total
195	263.0000	UND	COTA AMPLA CONCORRÊNCIA - VENTILADOR DE PAREDE 60CM: Oscilante, 3 velocidades, potência 200W, fixação em parede, grade de proteção metálica. 220V	VENTS OL	VENTIL ADOR DE PAREDE 60CM	R\$ 640,00	R\$ 168.320,00

Fornecedor - 47.886.938/0001-14 - MW DISTRIBUIDORA LTDA - ME/EPP Data: 05/09/2025 07:26 - Situação: **Classificada**

Item	Quantidade	Unidade	Descrição	Marca	Modelo	R\$ Valor Unitário	R\$ Valor Total
195	263.0000	UND	COTA AMPLA CONCORRÊNCIA - VENTILADOR DE PAREDE 60CM: Oscilante, 3 velocidades, potência 200W, fixação em parede, grade de proteção metálica. 220V	VENTIS OL	NEW 60 PAREDE	R\$ 650,00	R\$ 170.950,00

Fornecedor - 47.906.362/0001-00 - EFRAIM RECURSOS LTDA - ME/EPP Data: 04/09/2025 23:22 - Situação: **Classificada**

Item	Quantidade	Unidade	Descrição	Marca	Modelo	R\$ Valor Unitário	R\$ Valor Total
195	263.0000	UND	COTA AMPLA CONCORRÊNCIA - VENTILADOR DE PAREDE 60CM: Oscilante, 3 velocidades, potência 200W, fixação em parede, grade de proteção metálica. 220V	wap	[COTA AMPLA CONCORRÊNCIA] - VENTILADOR DE PAREDE 60CM: Oscilante, 3 velocidades, potência ≥200W, fixação em parede, grade de proteção metálica. 220V	R\$ 686,80	R\$ 180.628,40

Fornecedor - 20.819.329/0001-96 - ALCANCE VIBE LTDA - ME/EPP Data: 04/09/2025 17:45 - Situação: **Classificada**

Item	Quantidade	Unidade	Descrição	Marca	Modelo	R\$ Valor Unitário	R\$ Valor Total
195	263.0000	UND	COTA AMPLA CONCORRÊNCIA - VENTILADOR DE PAREDE 60CM: Oscilante, 3 velocidades, potência 200W, fixação em parede, grade de proteção metálica. 220V	Ventisol	Preto	R\$ 805,00	R\$ 211.715,00

Fornecedor - 51.659.136/0001-49 - SOUL DISTRIBUIDORA DE PRODUTOS E EQUIPAMENTOS INDUSTRIAIS LTDA - ME/EPP Data: 05/09/2025 08:56 - Situação: Classificada

Item	Quantidade	Unidade	Descrição	Marca	Modelo	R\$ Valor Unitário	R\$ Valor Total
195	263.0000	UND	COTA AMPLA CONCORRÊNCIA - VENTILADOR DE PAREDE 60CM: Oscilante, 3 velocidades, potência 200W, fixação em parede, grade de proteção metálica. 220V	VENTIS OL	VENTIS OL	R\$ 2.500,00	R\$ 657.500,00

Fornecedor - 29.843.035/0001-74 - SENTINELA DO VALE COMERCIAL LTDA - ME/EPP Data: 04/09/2025 15:54 - Situação: Classificada

Item	Quantidade	Unidade	Descrição	Marca	Modelo	R\$ Valor Unitário	R\$ Valor Total
195	263.0000	UND	COTA AMPLA CONCORRÊNCIA - VENTILADOR DE PAREDE 60CM: Oscilante, 3 velocidades, potência 200W, fixação em parede, grade de proteção metálica. 220V	ventisol	543	R\$ 20.000,00	R\$ 5.260.000,00

ITEM 196

Fornecedor - 49.287.699/0001-01 - VALE COMERCIO DE MATERIAIS LTDA - ME/EPP Data: 04/09/2025 22:28 - Situação: Classificada

Item	Quantidade	Unidade	Descrição	Marca	Modelo	R\$ Valor Unitário	R\$ Valor Total
196	87.0000	UND	COTA RESERVADA ME/EPP - VENTILADOR DE PAREDE 60CM: Oscilante, 3 velocidades, potência 200W, fixação em parede, grade de proteção metálica. 220V	ventisol	.	R\$ 248,98	R\$ 21.661,26

Fornecedor - 42.247.960/0001-09 - PRIME DISTRIBUIDORA DE MEDICAMENTOS E INSUMOS HOSPITALARES LTDA - ME/EPP Data: 04/09/2025 16:06 - Situação: Classificada

Item	Quantidade	Unidade	Descrição	Marca	Modelo	R\$ Valor Unitário	R\$ Valor Total
196	87.0000	UND	COTA RESERVADA ME/EPP - VENTILADOR DE PAREDE 60CM: Oscilante, 3 velocidades, potência 200W, fixação em parede, grade de proteção metálica. 220V	VENTIS OL	PAREDE	R\$ 331,50	R\$ 28.840,50

Fornecedor - 10.820.441/0001-93 - EXCELLENCE DISTRIBUICAO LTDA - ME/EPP Data: 05/09/2025 08:42 - Situação: Classificada

Item	Quantidade	Unidade	Descrição	Marca	Modelo	R\$ Valor Unitário	R\$ Valor Total
196	87.0000	UND	COTA RESERVADA ME/EPP - VENTILADOR DE PAREDE 60CM: Oscilante, 3 velocidades, potência 200W, fixação em parede, grade de proteção metálica. 220V	PREMIU M	PREMIU M	R\$ 388,83	R\$ 33.828,21

Fornecedor - 20.267.071/0001-62 - M & C VAREJO LTDA - ME/EPP Data: 29/08/2025 10:32 - Situação: Classificada

Item	Quantidade	Unidade	Descrição	Marca	Modelo	R\$ Valor Unitário	R\$ Valor Total
196	87.0000	UND	COTA RESERVADA ME/EPP - VENTILADOR DE PAREDE 60CM: Oscilante, 3 velocidades, potência 200W, fixação em parede, grade de proteção metálica. 220V	VENTIS OL	SKU 543	R\$ 413,47	R\$ 35.971,89

Fornecedor - 46.368.367/0001-63 - AMENA CLIMATIZACAO LTDA - ME/EPP Data: 04/09/2025 15:58 - Situação: Classificada

Item	Quantidade	Unidade	Descrição	Marca	Modelo	R\$ Valor Unitário	R\$ Valor Total
196	87.0000	UND	COTA RESERVADA ME/EPP - VENTILADOR DE PAREDE 60CM: Oscilante, 3 velocidades, potência 200W, fixação em parede, grade de proteção metálica. 220V	VENTIM AIS	VOP60T 03	R\$ 440,64	R\$ 38.335,68

Fornecedor - 53.571.459/0001-01 - ELLOELLA DISTRIBUIDORA LTDA - ME/EPP Data: 04/09/2025 15:19 - Situação: Classificada

Item	Quantidade	Unidade	Descrição	Marca	Modelo	R\$ Valor Unitário	R\$ Valor Total
196	87.0000	UND	COTA RESERVADA ME/EPP - VENTILADOR DE PAREDE 60CM: Oscilante, 3 velocidades, potência 200W, fixação em parede, grade de proteção metálica. 220V	VENTIS OL	NEW PREMIU M	R\$ 450,00	R\$ 39.150,00

Fornecedor - 32.353.158/0001-31 - J P L SANTOS LTDA - ME/EPP Data: 04/09/2025 23:58 - Situação: Classificada

Item	Quantidade	Unidade	Descrição	Marca	Modelo	R\$ Valor Unitário	R\$ Valor Total
196	87.0000	UND	COTA RESERVADA ME/EPP - VENTILADOR DE PAREDE 60CM: Oscilante, 3 velocidades, potência 200W, fixação em parede, grade de proteção metálica. 220V	VENTIS OL	VENTIS OL	R\$ 580,00	R\$ 50.460,00

Fornecedor - 01.485.345/0001-45 - M DOS M D ARAUJO - ME/EPP Data: 04/09/2025 17:54 - Situação: Classificada

Item	Quantidade	Unidade	Descrição	Marca	Modelo	R\$ Valor Unitário	R\$ Valor Total
196	87.0000	UND	COTA RESERVADA ME/EPP - VENTILADOR DE PAREDE 60CM: Oscilante, 3 velocidades, potência 200W, fixação em parede, grade de proteção metálica. 220V	VENTIS OL	VENTIS OL	R\$ 595,00	R\$ 51.765,00

Fornecedor - 24.675.507/0001-03 - MICROFORT INFORMATICA LTDA - ME/EPP Data: 03/09/2025 11:31 - Situação: Classificada

Item	Quantidade	Unidade	Descrição	Marca	Modelo	R\$ Valor Unitário	R\$ Valor Total
196	87.0000	UND	COTA RESERVADA ME/EPP - VENTILADOR DE PAREDE 60CM: Oscilante, 3 velocidades, potência 200W, fixação em parede, grade de proteção metálica. 220V	VENTIS OL	PAREDE 60CM PREMIU M	R\$ 600,00	R\$ 52.200,00

Fornecedor - 56.178.136/0001-40 - 56.178.136 MATEUS AISLAN CARDOSO DOS SANTOS - ME/EPP Data: 04/09/2025 23:29 - Situação: Classificada

Item	Quantidade	Unidade	Descrição	Marca	Modelo	R\$ Valor	R\$ Valor
						Unitário	Total
196	87.0000	UND	COTA RESERVADA ME/EPP - VENTILADOR DE PAREDE 60CM: Oscilante, 3 velocidades, potência 200W, fixação em parede, grade de proteção metálica. 220V	CONFO RME TR	CONFO RME TR	R\$ 600,00	R\$ 52.200,00

Fornecedor - 25.329.948/0001-16 - MP DISTRIBUIDORA LTDA - ME/EPP Data: 02/09/2025 18:38 - Situação: Classificada

Item	Quantidade	Unidade	Descrição	Marca	Modelo	R\$ Valor	R\$ Valor
						Unitário	Total
196	87.0000	UND	COTA RESERVADA ME/EPP - VENTILADOR DE PAREDE 60CM: Oscilante, 3 velocidades, potência 200W, fixação em parede, grade de proteção metálica. 220V	Ventisol	536-00-parede	R\$ 626,90	R\$ 54.540,30

Fornecedor - 12.123.080/0001-51 - CALAND COMERCIO E LOCACAO LTDA - ME/EPP Data: 02/09/2025 18:47 - Situação: Classificada

Item	Quantidade	Unidade	Descrição	Marca	Modelo	R\$ Valor	R\$ Valor
						Unitário	Total
196	87.0000	UND	COTA RESERVADA ME/EPP - VENTILADOR DE PAREDE 60CM: Oscilante, 3 velocidades, potência 200W, fixação em parede, grade de proteção metálica. 220V	Ventisol	536-00-parede	R\$ 628,46	R\$ 54.676,02

Fornecedor - 20.121.311/0001-16 - W TEDESCO REFRIGERACAO LTDA - ME/EPP Data: 28/08/2025 15:21 - Situação: Classificada

Item	Quantidade	Unidade	Descrição	Marca	Modelo	R\$ Valor	R\$ Valor
						Unitário	Total
196	87.0000	UND	COTA RESERVADA ME/EPP - VENTILADOR DE PAREDE 60CM: Oscilante, 3 velocidades, potência 200W, fixação em parede, grade de proteção metálica. 220V	VENTS OL	VENTIL ADOR DE PAREDE 60CM	R\$ 640,00	R\$ 55.680,00

Fornecedor - 47.886.938/0001-14 - MW DISTRIBUIDORA LTDA - ME/EPP Data: 05/09/2025 07:26 - Situação: Classificada

Item	Quantidade	Unidade	Descrição	Marca	Modelo	R\$ Valor	R\$ Valor
						Unitário	Total
196	87.0000	UND	COTA RESERVADA ME/EPP - VENTILADOR DE PAREDE 60CM: Oscilante, 3 velocidades, potência 200W, fixação em parede, grade de proteção metálica. 220V	VENTIS OL	NEW 60 PAREDE	R\$ 650,00	R\$ 56.550,00

Fornecedor - 47.906.362/0001-00 - EFRAIM RECURSOS LTDA - ME/EPP Data: 04/09/2025 23:22 - Situação: Classificada

Item	Quantidade	Unidade	Descrição	Marca	Modelo	R\$ Valor Unitário	R\$ Valor Total
196	87.0000	UND	COTA RESERVADA ME/EPP - VENTILADOR DE PAREDE 60CM: Oscilante, 3 velocidades, potência 200W, fixação em parede, grade de proteção metálica. 220V	wap	[COTA RESER VADA ME/EPP] - VENTIL ADOR DE PAREDE 60CM: Oscilant e, 3 velocida des, potência ≥200W, fixação em parede, grade de proteção metálica. 220V	R\$ 686,80	R\$ 59.751,60

Fornecedor - 20.819.329/0001-96 - ALCANCE VIBE LTDA - ME/EPP Data: 04/09/2025 17:45 - Situação: Classificada

Item	Quantidade	Unidade	Descrição	Marca	Modelo	R\$ Valor Unitário	R\$ Valor Total
196	87.0000	UND	COTA RESERVADA ME/EPP - VENTILADOR DE PAREDE 60CM: Oscilante, 3 velocidades, potência 200W, fixação em parede, grade de proteção metálica. 220V	Ventisol	Preto	R\$ 805,00	R\$ 70.035,00

Fornecedor - 51.659.136/0001-49 - SOUL DISTRIBUIDORA DE PRODUTOS E EQUIPAMENTOS INDUSTRIAIS LTDA - ME/EPP Data: 05/09/2025 08:56 - Situação: Classificada

Item	Quantidade	Unidade	Descrição	Marca	Modelo	R\$ Valor Unitário	R\$ Valor Total
196	87.0000	UND	COTA RESERVADA ME/EPP - VENTILADOR DE PAREDE 60CM: Oscilante, 3 velocidades, potência 200W, fixação em parede, grade de proteção metálica. 220V	VENTIS OL	VENTIS OL	R\$ 2.500,00	R\$ 217.500,00

Fornecedor - 29.843.035/0001-74 - SENTINELA DO VALE COMERCIAL LTDA - ME/EPP Data: 04/09/2025 15:54 - Situação: Classificada

Item	Quantidade	Unidade	Descrição	Marca	Modelo	R\$ Valor Unitário	R\$ Valor Total
196	87.0000	UND	COTA RESERVADA ME/EPP - VENTILADOR DE PAREDE 60CM: Oscilante, 3 velocidades, potência 200W, fixação em parede, grade de proteção metálica. 220V	ventisol	543	R\$ 20.000,00	R\$ 1.740.000,00



# PROPOSTA FINAL



**Dentemed Equipamentos Odontológicos Ltda.**

**CNPJ: 07.897.039/0001-00**

**INSC. EST.: 001.005.921-0010**

ESTADO DO MARANHÃO

PREFEITURA MUNICIPAL DE BURITI

PREGÃO ELETRÔNICO Nº 017/2025

PROCESSO ADMINISTRATIVO Nº 571/2025

ABERTURA E ANÁLISE DAS PROPOSTAS DIA: 05/09/2025 ÀS 09:00 (HORÁRIO DE BRASÍLIA).

**OBJETO:** Registro de Preços para futura aquisição de material permanente (ar condicionados, moveis, eletrodomésticos, equipamentos eletrônicos e equipamentos hospitalares) para atender as necessidades das diversas Secretarias do Município de Buriti-MA

## PROPOSTA COMERCIAL

Pela presente declaramos inteira submissão aos preceitos legais em vigor, especialmente os da Lei nº 14.133/2021, bem como às cláusulas e condições da modalidade **PREGÃO ELETRONICO**.

Declaramos ainda, que não ocorreu fato que nos impeça de participar da mencionada Licitação. Assumimos o compromisso de bem e fielmente fornecer os produtos/bens abaixo especificados, caso sejamos vencedor(es) da presente Licitação.

DENTEMED EQUIPAMENTOS ODONTOLOGICOS LTDA Declara que tem o pleno conhecimento, aceitação e cumprirá todas as obrigações contidas no anexo I –Projeto Básico/Termo de Referência deste edital

Declaramos que nos valores da proposta estão incluídas todas as despesas necessárias ao fornecimento, inclusive as relacionadas com: encargos sociais, trabalhistas, previdenciários e outros: tributos, taxas e tarifas, emolumentos, licenças, alvarás, multas, e/ou qualquer infrações: seguros em geral, da infortunística e de responsabilidade civil para quaisquer danos e prejuízos causados á contratante e/ou terceiros, gerando direita ou indiretamente pelo fornecimento.

ITEM	Descritivo, Modelo, Marca, Fabric. Proced. E RMS	Und.	Qte.	Valor Unit.	Valor Total
53	[COTA AMPLA CONCORRÊNCIA] - CADEIRA ODONTOLÓGICA COMPLETA (equipo/sugador/refletor). Material estrutura: aço, pintura eletrostática, tipo revestimento: pvc laminado sem costura, tipo encosto: cabeceira biarticulada, tipo controle: comando pedal para cadeira e refletor, equipo: equipo acoplado pneumático, bandeja, 3 terminais borden, tipo refletor: led, multifocal, tipo unidade auxiliar: cuba (porcelana/cerâmica), 2 sugadores, seringa tríplice, mocho, caneta de alta rotação: 2 unidades. 220V.	UND	30	R\$ 11.000,00	R\$ 330.000,00

Rua Antônio Gravatá, N.136ª, Bairro Betânia  
Belo Horizonte – MG - CEP: 30.570-040  
Tel.: (31) 3374-6768 / Fax: (31) 3374-6855  
E mail: dentemed@dentemed.com.br  
Homepage: www.dentemed.com.br

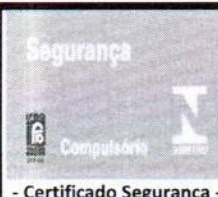



**Dentemed Equipamentos Odontológicos Ltda.**  
**CNPJ: 07.897.039/0001-00**  
**INSC. EST.: 001.005.921-0010**

	<p>“Produto Fabricado Conforme regulamentos da Portaria Inmetro n.º 54 de 01/02/2016 e portarias complementares e da Instrução normativa da ANVISA, n. 04 de 24/09/2015 e n.22 de 20.10.2017. Equipamento testado pela OCP Bracert nas normas técnicas ABNT NBR IEC 60601-1:2010 + EM1:2016 (Equipamento eletromédico Parte1), ABNT NBR IEC 60601-1-2:2017 (Equipamento eletromédico Parte 1-2), ABNT NBR IEC 60601-1-6:2011 (Equipamento eletromédico Parte 1-6), ABNT NBR IEC 60601-1-9:2010 + EM1:2014 somente os itens 4.1, 4.5.2 e 4.5.3 (Equipamento eletromédico Parte 1-9), ABNT NBR IEC 80601-2-60:2015 (Equipamento eletromédico Parte 2-60), ABNT NBR ISO 6875:2014 (Odontologia - Cadeira odontológica para paciente), ISO 7494-1:2011 (Odontologia - Unidades odontológicas - Parte 1), ISO 7494-2:2015 (Odontologia — Unidades odontológicas estacionárias — Parte 2: Sistemas de ar, água, sucção e águas residuais) e ISO 9680:2014 (Odontologia — Luzes de operação). Ainda fabricado conforme Regulamento Técnico de Boas Práticas de Fabricação de Produtos Médicos, Sistema de Gestão ISO 9.001/2015 e ISO 13.485/2016 e Diretiva 93/42 / CEE, com a redação que lhe foi dada pela Diretiva 2007/47 / CEE e 98/79 / CE (Através do certificado CE emitido pela MDI EUROPA)”.  <b>MODELO: CONJUNTO ODONTOLÓGICO PRIME ONE FLEX (Ambidestro) + Acessórios e opcionais inclusos para atendimento na integra da especificação do edital, conforme segue:</b>          1. Encosto de cabeça Biarticulado/ Multiarticulado (Cadeira)          2. Equipo Flex Pneumático travamento do braço pneumático (Equipo)          3. 02(duas) Canetas de Alta Rotação CX207-W-2 - RMS: 80349609015          4. Cuba Porcelana/ Cerâmica (Unidade Auxiliar)          5. 01(Um) Mocho Magnus Silver          6. Segundo sugador de alta potência (Unidade Auxiliar)          7. Seringa tríplice incorporada (Unidade Auxiliar)  <b>COR DO ESTOFAMENTO: A COMBINAR</b>  <b>MARCA: DENTEMED</b>  <b>FABRICANTE: DENTEMED EQUIP. ODONT.</b>  <b>PROCEDÊNCIA NACIONAL</b>  <b>REGISTRO ANVISA: 80349600013</b>  <b>CERTIFICADO DO PRODUTO C/ SELO DO INMETRO BRC-24.5625.01</b>  <b>CERTIFICADO DO PRODUTO C/ SELO “ABO RECOMENDA”</b></p>				
102	[COTA AMPLA CONCORRÊNCIA] - COMPRESSOR ODONTOLÓGICO Compressor para uso em	UND	30	R\$ 1.900,00	R\$ 57.000,00

Rua Antônio Gravatá, N.136ª, Bairro Betânia  
 Belo Horizonte – MG - CEP: 30.570-040  
 Tel.: (31) 3374-6768 / Fax: (31) 3374-6855  
 E mail: dentemed@dentemed.com.br  
 Homepage: www.dentemed.com.br

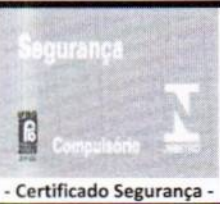



**Dentemed Equipamentos Odontológicos Ltda.**  
**CNPJ: 07.897.039/0001-00**  
**INSC. EST.: 001.005.921-0010**

consultório odontológico; Potência: 1 HP, Vazão: 5 PCM (~141 L/min), Reservatório: 30 L (isento de óleo), Pressão de trabalho: 80-120 psi (5,5-8,3 bar) Nível de ruído: ~62 dB (silencioso) Uso recomendado: até 1 consultório odontológico; Recursos: motor monofásico, estrutura compacta, baixa manutenção, ar livre de óleo e impurezas. Tensão: 220 V

MODELO: PRIME AIR 40 - 110V OU 220V  
 MARCA: DENTEMED  
 FABRICANTE: DENTEMED  
 PROCEDENCIA NACIONAL  
 RMS: DISPENSADO DE REGISTRO NA ANVISA (NÃO CONSIDERADO PRODUTO PARA SAÚDE CONFORME PARAGRAFO 2º ART. 2º- IV. DA RDC 260/02)

**VALOR TOTAL DA PROPOSTA ..... R\$ 387.000,00**  
**(TREZENTOS E OITENTA E SETE MIL REAIS)**

**CONDIÇÕES DE FORNECIMENTO:**

Validade da proposta:	60 (SESSENTA) DIAS CONFORME EDITAL
Condições pagamento	CONFORME EDITAL
Prazo de entrega:	CONFORME EDITAL
Local de entrega:	CONFORME EDITAL
Garantia	CONFORME AS EXIGENCIAS DESTE EDITAL
Frete / impostos:	INCLUSOS
Assistência técnica	EM TODO TERRITÓRIO BRASILEIRO - CONFORME EDITAL.

**DADOS BANCÁRIOS:**

Banco	BANCO DO BRASIL		
Agencia	1229-7	C/ Corrente	121.000-9

**DADOS PARA CONTATO E CONTRATO:**

Razão Social	DENTEMED EQUIPAMENTOS ODONTOLOGICOS LTDA		
CNPJ	07.897.039/0001-00	Inscrição Estadual:	001.005.921-0010
Endereço	RUA ANTONIO GRAVATA, N° 136 - A, BETANIA, CEP 30.570-040, BELO HORIZONTE/MG.		
Telefones/Fax	(31) 3374-6768 / (31) 3377-7500 / (31) 3377-6855		
Emails:	dentemed@dentemed.com.br, dentemed.licitacao@hotmail.com, dentemed@hotmail.com		

Rua Antônio Gravata, N.136º, Bairro Betânia  
 Belo Horizonte - MG - CEP: 30.570-040  
 Tel.: (31) 3374-6768 / Fax: (31) 3374-6855  
 E mail: dentemed@dentemed.com.br  
 Homepage: www.dentemed.com.br

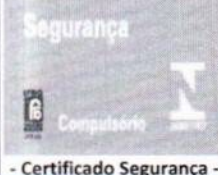



**Dentemed Equipamentos Odontológicos Ltda.**  
**CNPJ: 07.897.039/0001-00**  
**INSC. EST.: 001.005.921-0010**

**DADOS DO RESPONSÁVEL PELA ASSINATURA**

Nome do Signatário	<b>LEONARDO ANTÔNIO RODRIGUES CURY</b>		
Estado civil	<b>SÓCIO/ADMINISTRADOR</b>	Nacionalidade	<b>BRASILEIRO</b>
Profissão:	<b>CASADO</b>	Nacionalidade	<b>BRASILEIRO</b>
Identidade	<b>M – 4.010.917–SSP/MG</b>	CPF	<b>758.729.606-97</b>
Endereço	<b>RUA INSPECTOR JOSÉ APARECIDO, Nº 76, SÃO BENTO, BELO HORIZONTE/MG.</b>		

A empresa **Dentemed Equipamentos Odontológicos LTDA**, declara sob as penas da Lei:

O pleno conhecimento das exigências e das obrigações constante no edital de **PREGÃO ELETRÔNICO** e seus respectivos anexos, submetendo a todas as condições nele estipulada, principalmente sendo vencedor da licitação.

❖ Que os produtos são de qualidade, fabricados conforme ABNT e ANVISA - (agência nacional de vigilância sanitária), garantindo o cumprimento a legislação sanitária quanto às normas. Garantindo a qualidade, através de bateria de testes para aprovação, feita pela equipe técnica de fábrica, e vistoriada pelo nosso engenheiro técnico para averiguação e conformidade dos produtos conforme exigência da ANVISA e da ABNT, o mesmo registrado sob o CREA-MG de nº 5976.

❖ Sob penas da lei, em especial o art. 299 do Código Penal Brasileiro, que a proposta apresentada pela empresa proponente para participar da licitação que trata o presente edital, foi elaborada de maneira independente pela empresa proponente, que deverá vir no mesmo envelope das propostas.

❖ O comprometo-me a manter, durante a execução do contrato, em compatibilidade com as obrigações assumidas, todas as condições de habilitação e qualificação exigidas na presente licitação e que a validade da proposta será conforme solicitado no edital pregão eletrônico e que a garantia será conforme edital contra defeitos de fabricação, depois de efetuada sua entrega.

❖ Nesta oportunidade, temos a declarar, sob as penas da Lei, que tomamos pleno conhecimento dos produtos objeto desta licitação que não possuímos nenhum fato impeditivo para participação deste certame e que nos submetemos a todas as cláusulas e condições previstas neste edital.

❖ Os preços propostos contemplam todas as despesas necessárias para execução do contrato conforme edital de licitação, bem como todos os tributos, encargos trabalhistas, previdenciários, fiscais e comerciais, taxas, fretes, seguros, deslocamentos de pessoal, custos e demais despesas que possam incidir sobre o fornecimento licitado.

❖ Caso sejamos vencedores segue os dados completos da pessoa responsável por assinar o instrumento de contrato que eventualmente seja firmado pelas partes: Sr. Leonardo Antonio Rodrigues Cury, brasileiro, casado, portador do CPF nº 758.729.606-97 e da cédula de identidade M – 4.010.917–SSP/MG, sócio diretor, telefone (31) 3374-6768 e-mail [dentemed@hotmail.com](mailto:dentemed@hotmail.com), residente e domiciliado na **RUA INSPECTOR JOSÉ APARECIDO, Nº 76, SÃO BENTO, BELO HORIZONTE/MG.**

Declaro que estou habilitado e em condições legais para prestar o serviço a partir da imediata assinatura do contrato.

Rua Antônio Gravatá, N.136ª, Bairro Betânia  
Belo Horizonte – MG - CEP: 30.570-040  
Tel.: (31) 3374-6768 / Fax: (31) 3374-6855  
E mail: [dentemed@dentemed.com.br](mailto:dentemed@dentemed.com.br)  
Homepage: [www.dentemed.com.br](http://www.dentemed.com.br)

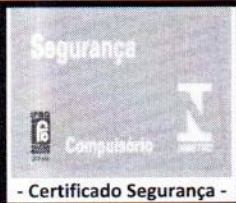

 <b>Dentemed</b> BIOSEGURANÇA E TECNOLOGIA APLICADA A ODONTOLOGIA	<b>Dentemed Equipamentos Odontológicos Ltda.</b> <b>CNPJ: 07.897.039/0001-00</b> <b>INSC. EST.: 001.005.921-0010</b>
--	--

Declaramos que todos os produtos serão entregues no local exigido no edital em conformidade com as necessidades da CONTRATANTE sem custos adicionais.

Declaramos que o registro de preço tem validade de 12 meses conforme as exigências do PREGÃO ELETRONICO

Declaramos que o prazo de entrega do pedido deverá ser conforme a exigência do edital, contados a partir da requisição do material através de Nota de Empenho e ordem de fornecimento.

**BELO HORIZONTE/MG, 08 DE SETEMBRO DE 2025.**

Documento assinado digitalmente  
 FRANCISCO ANTONIO ALVES NOGUEIRA  
Data: 08/09/2025 11:47:29-0300  
Verifique em <https://validar.iti.gov.br>

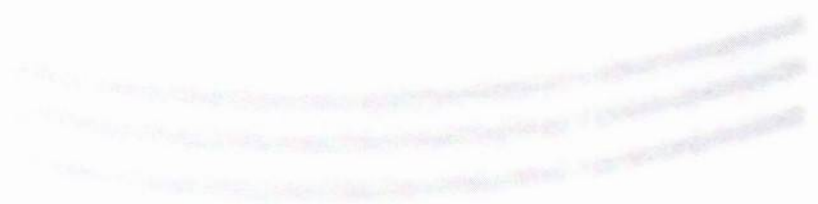

Rua Antônio Gravatá, N.136ª, Bairro Betânia Belo Horizonte – MG - CEP: 30.570-040 Tel.: (31) 3374-6768 / Fax: (31) 3374-6855 E mail: <a href="mailto:dentemed@dentemed.com.br">dentemed@dentemed.com.br</a> Homepage: <a href="http://www.dentemed.com.br">www.dentemed.com.br</a>	 Segurança Computador - Certificado Segurança -	 RDC 16/2013 BPF BOAS PRATICAS DE FABRICAÇÃO E CONTROLE	 CE MDI Europa	 ISO 9001	 ISO 13485
--	--	--	----------------------	-----------------	------------------

# Dentemed

BIOSEGURANÇA E TECNOLOGIA  
APLICADA A ODONTOLOGIA



## Dentemed Equipamentos Odontológicos Ltda

CNPJ: 07.897.039/0001-00

INSC. EST.: 001.005.921-0010

### INSTRUMENTO DE PROCURAÇÃO/CRENCIAMENTO

A empresa **DENTEMED EQUIPAMENTOS ODONTOLÓGICOS LTDA**, inscrita no CNPJ nº 07.897.039/0001-00 e Insc. Est. nº 001.005.921-0010, domiciliada na Rua Antônio Gravata, nº 136A, Bairro Betânia, CEP 30.570-040, Belo Horizonte/MG, com o telefone (31) 3374-6768 representado pelo **Sr. Leonardo Antônio Rodrigues Cury, portador da RG nº M - 4.010.917-SSP/MG, inscrito no CPF nº 758.729.606-97, representada neste ato por sua qualificação de outorgado outorgada o Sr. Francisco Antônio Alves Nogueira, brasileiro, casado, representante comercial, portador da RG nº 920.021.811-28 - SSP/CE e do CPF nº 356.790.263-68**, representante comercial, a quem conferimos amplos poderes para representar a **DENTEMED EQUIPAMENTOS ODONTOLÓGICOS LTDA**, perante a qualquer entidade pública ou privada de esfera municipal, estadual e federal, com poderes para tomar qualquer decisão durante todas as fases de uma licitação, podendo ser tomada de preços, concorrência, carta convite, pregão presencial, pregão eletrônico ou quaisquer modalidade licitatória prevista em lei, **inclusive estando autorizado a assinar e vistar declarações e propostas comerciais, substabelecer poderes de representação e credenciamento para fins de licitação em nome da outorgante**, formular verbalmente lances ou ofertas na(s) etapa(s) de lances, desistir verbalmente de formular lances ou ofertas na(s) etapa(s) de lance(s), negociar a redução de preço, desistir expressamente da intenção de interpor recurso administrativo ao final da sessão, manifestar-se imediata e motivadamente sobre a intenção de interpor recurso administrativo ao final da sessão, assinar a ata da sessão, assinar contratos, atas de registro de preços, autorização de adesão a ata SRP e aditivos, prestar todos os esclarecimentos solicitados pelo pregoeiro e comissão de licitação, enfim, praticar todos os demais atos pertinentes ao certame, em nome da outorgante.

O presente instrumento tem validade 31 de Dezembro de 2025, mas podendo ser rescindida ou cancelada pelo outorgante SEM mediante comunicação expressa a qualquer tempo, sem prejuízo das responsabilidades assumidas no prazo de vigência ou em andamento.

Belo Horizonte, 17 de Janeiro de 2025.

Atenciosamente,

**Leonardo Antônio Rodrigues Cury**  
**Sócio- Diretor**  
**RG Nº M-4.010.917- SSP/MG**  
**CPF Nº 758.729.606-97 CRA-MG 22.028**

PODER JUDICIÁRIO - TJMG - CONSELHORIA GERAL DE JUSTIÇA  
2º Ofício de Notas de Belo Horizonte  
Reconheço, por semelhança, a(s) assinatura(s) de LEONARDO ANTÔNIO RODRIGUES CURY em testemunho da verdade. Belo Horizonte, 17/01/2025.

Selo de Consulta: I0D6624  
Cód. Seg: 9369.0064.0169.7892  
Quantidade de Atos Praticados: 030C1  
Ato(s) praticado(s) por NILZA DAS GRAÇAS MARTINS - Escrivente Autorizada  
Emol: R\$9.17 - TFJ: R\$ 2.64 - Valor Final: R\$ 10.71 - I68: R\$ 0.39  
Consultar a validade deste Selo no site <https://selos.tjmg.jus.br>



Nº DA ETIQUETA ADE15784

Rua Antônio Gravata, N.136ª, Bairro Betânia  
Belo Horizonte - MG - CEP: 30.570-040  
Tel.: (31) 3374-6768 / Fax: (31) 3374-6855  
E-mail: [dentemed@dentemed.com.br](mailto:dentemed@dentemed.com.br)  
Homepage: [www.dentemed.com.br](http://www.dentemed.com.br)



O presente documento digital foi conferido com o original e assinado digitalmente por Izabela Pereira De Oliveira Secundino, em sexta-feira, 17 de janeiro de 2025 17:44:37 GMT-03:00, CNS: 03.367.20 - CARTÓRIO OFÍCIO DE NOTAS DE BELO HORIZONTE/MG, nos termos da medida provisória N. 2.200-2 de 24 de agosto de 2001. Sua autenticidade deverá ser confirmada no endereço eletrônico [www.cenad.org.br/autenticidade](http://www.cenad.org.br/autenticidade). O presente documento digital pode ser convertido em papel por meio de autenticação no Tabelionato de Notas. Provedor nº 149/2023 CNJ - artigo 305.

**PODER JUDICIÁRIO DO JUIZ CORREGEDOR GERAL DE JUSTIÇA**

2º Ofício de Notas de Belo Horizonte

Autentico este documento, composto de 1 folhas, por mim rubricada(s), numerada(s) e carimbada(s), por ser reprodução fiel do original que me foi apresentado, do que dou fé. Belo Horizonte, 17/01/2025.

Seio de Consulta: 4207.4466.8196.6140  
Cód. Seg.: 10056667

Quantidade de Atas Praticadas: 0001

Ata(s) praticado(s) por **NILZA DAS GRAÇAS MARTINS - Escrevente Autorizada**

Emol.: R\$8,17 - T.F.J.: R\$ 2,64 - Valor Final: R\$ 10,71 - ISS: R\$ 0,39

Consulte a validade deste Seio no site <http://seios.amg.ma.br>

**ANTÔNIO JAGUARÃO - DJV - IIR - BELONATO DE NOTAS**

**Nilza das Graças Martins**  
Esc. Autorizada



Nº DA ETIQUETA ADE157857

O presente documento digital foi conferido com o original e assinado digitalmente por Izabela Pereira De Oliveira Secundino, em sexta-feira, 17 de janeiro de 2025 17:44:37 GMT-03:00, CNS: 03.367-0 - CARTÓRIO 2º OFÍCIO DE NOTAS DE BELO HORIZONTE/IMG, nos termos da medida provisória N. 2.200-2 de 24 de agosto de 2001. Sua autenticidade deverá ser confirmada no endereço eletrônico [www.cenad.org.br/autenticidade/](http://www.cenad.org.br/autenticidade/). O presente documento digital pode ser convertido em papel por meio de autenticação no Tabelionato de Notas. Provimto nº 149/2023 CNJ - artigo 305.



**Dentemed Equipamentos Odontológicos Ltda.**  
**CNPJ: 07.897.039/0001-00**  
**INSC. EST.: 001.005.921-0010**

ESTADO DO MARANHÃO  
 PREFEITURA MUNICIPAL DE BURITI  
 PREGÃO ELETRÔNICO Nº 017/2025  
 PROCESSO ADMINISTRATIVO Nº 571/2025  
 ABERTURA E ANÁLISE DAS PROPOSTAS DIA: 05/09/2025 ÀS 09:00 (HORÁRIO DE BRASÍLIA).

OBJETO: Registro de Preços para futura aquisição de material permanente (ar condicionados, moveis, eletrodomésticos, equipamentos eletrônicos e equipamentos hospitalares) para atender as necessidades das diversas Secretarias do Município de Buriti-MA

**Planilha de custos – item 53 – cadeira odontológica**

CUSTOS			
Descrição			Valor (R\$)
A	Preço de custo (incluindo todos os insumos)		R\$ 3.100,00
Descrição		Percentual	Valor (R\$)
B	Mão de obra	8,00%	R\$ 248,00
C	Frete Unitário	3,00%	R\$ 93,00
D	Despesas Fixas	10,00%	R\$ 310,00
E	<b>Total das Despesas</b>	<b>21,00%</b>	<b>R\$ 651,00</b>
F	IRPJ	1,20%	R\$ 132,00
G	CSLL	1,08%	R\$ 118,80
H	COFINS	3,00%	R\$ 330,00
I	PIS/PASEP	0,65%	R\$ 71,50
J	CPP	0,00%	R\$ 0,00
K	ISS/ISSQN	0,00%	R\$ 0,00
L	ICMS/ICMS Compensação	18,00%	R\$ 1.980,00
M	Alíquota efetiva (IPI)	8,00%	R\$ 880,00
N	<b>Custos + Despesas</b>		<b>R\$ 7.263,30</b>
LUCRO			
Descrição		Percentual	Valor (R\$)
O	Preço de Venda Unitário	33,97%	R\$ 3.736,70
Descrição		Percentual	Valor (R\$)
P	Total Unitário		R\$ 11.000,00
Q	Valor total do item		R\$ 330.000,00

Rua Antônio Gravatá, N.136º, Bairro Betânia  
 Belo Horizonte – MG - CEP: 30.570-040  
 Tel.: (31) 3374-6768 / Fax: (31) 3374-6855  
 E mail: dentemed@dentemed.com.br  
 Homepage: www.dentemed.com.br





**Dentemed Equipamentos Odontológicos Ltda.**  
**CNPJ: 07.897.039/0001-00**  
**INSC. EST.: 001.005.921-0010**

**ITEM 102 – COMPRESSOR**

CUSTOS			
Descrição			Valor (R\$)
A	Preço de custo (incluindo todos os insumos)		R\$ 437,00
Descrição		Percentual	Valor (R\$)
B	Mão de obra	8,00%	R\$ 34,96
C	Frete Unitário	2,00%	R\$ 8,74
D	Despesas Fixas	10,00%	R\$ 43,70
E	<b>Total das Despesas</b>	<b>20,00%</b>	<b>R\$ 87,40</b>
F	IRPJ	1,20%	R\$ 22,80
G	CSLL	1,08%	R\$ 20,52
H	COFINS	3,00%	R\$ 57,00
I	PIS/PASEP	0,65%	R\$ 12,35
J	CPP	0,00%	R\$ 0,00
K	ISS/ISSQN	0,00%	R\$ 0,00
L	ICMS/ICMS Compensação	18,00%	R\$ 342,00
M	Alíquota efetiva (IPI)	8,00%	R\$ 152,00
N	<b>Custos + Despesas</b>		<b>R\$ 1.131,07</b>
LUCRO			
Descrição		Percentual	Valor (R\$)
O	Preço de Venda Unitário	40,47%	R\$ 768,93
Descrição		Percentual	Valor (R\$)
P	Total Unitário		R\$ 1.900,00
Q	Valor total do item		R\$ 57.000,00

**Belo Horizonte/MG, 08 de setembro de 2025**

Documento assinado digitalmente  
**gov.br** FRANCISCO ANTONIO ALVES NOGUEIRA  
 Data: 08/09/2025 12:27:52-0300  
 Verifique em <https://validar.it.gov.br>

Rua Antônio Gravata, N.136º, Bairro Betânia  
 Belo Horizonte – MG - CEP: 30.570-040  
 Tel.: (31) 3374-6768 / Fax: (31) 3374-6855  
 E mail: [dentemed@dentemed.com.br](mailto:dentemed@dentemed.com.br)  
 Homepage: [www.dentemed.com.br](http://www.dentemed.com.br)



RECEBEMOS DE DENTEMED EQUIPAMENTOS ODONTOLOGICOS LTDA OS PRODUTOS E/OU SERVIÇOS CONSTANTES DA NOTA FISCAL ELETRÔNICA INDICADA ABAIXO. EMISSÃO: 09/07/2025 VALOR TOTAL: R\$ 3.800,00 DESTINATÁRIO: FUNDO MUNICIPAL DE SAUDE DE POMERODE - RUA HERMANN WEEGE, 677 CENTRO Pomerode-SC

Fis. **1036 NF-e**  
Rubrica: N° 22.041  
Série 1

DATA DE RECEBIMENTO

IDENTIFICAÇÃO E ASSINATURA DO RECEBEDOR

IDENTIFICAÇÃO DO EMITENTE

**Dentemed**

**DENTEMED EQUIPAMENTOS ODONTOLOGICOS LTDA**  
R ANTONIO GRAVATA, 136 - A  
BETANIA - 30570-040  
Belo Horizonte - MG Fone: (31) 3374-6768

**DANFE**  
Documento Auxiliar da Nota Fiscal Eletrônica

0 - ENTRADA  
1 - SAÍDA

**N° 22.041**  
**Série 1**  
Folha 1/1



CHAVE DE ACESSO  
**3125 0707 8970 3900 0100 5500 1000 0220 4119 9237 9086**

Consulta de autenticidade no portal nacional da NF-e  
www.nfe.fazenda.gov.br/portal ou no site da Sefaz Autorizadora

NATUREZA DA OPERAÇÃO  
**Venda Merc. Adq/Rec. Terceiros, Destinada a nao Contribuinte**

INSCRIÇÃO ESTADUAL  
**001.005.921/0010**

INSCRIÇÃO ESTADUAL DO SUBST. TRIBUT.  
**07.897.039/0001-00**

PROTOCOLO DE AUTORIZAÇÃO DE USO  
**131256773970943 - 09/07/2025 09:30:24**

CNPJ  
**11.436.910/0001-38**

DESTINATÁRIO / REMETENTE

NOME / RAZÃO SOCIAL  
**FUNDO MUNICIPAL DE SAUDE DE POMERODE**

ENDEREÇO  
**RUA HERMANN WEEGE, 677**

MUNICÍPIO  
**Pomerode**

CNPJ / CPF  
**11.436.910/0001-38**

DATA DA EMISSÃO  
**09/07/2025**

BAIRRO / DISTRITO  
**CENTRO**

CEP  
**89107-000**

DATA DA SAÍDA/ENTRADA  
**09/07/2025**

UF FONE / FAX  
**SC**

INSCRIÇÃO ESTADUAL  
**07.897.039/0001-00**

HORA DA SAÍDA/ENTRADA  
**09:29:12**

FATURA / DUPLICATA

Num. **001**  
Venc. **19/07/2025**  
Valor **R\$ 3.800,00**

BASE DE CÁLCULO DO ICMS	VALOR DO ICMS	BASE DE CÁLC. ICMS S.T.	VALOR DO ICMS SUBST.	VALOR IMP. IMPORTAÇÃO	VALOR DO PIS	VALOR TOTAL DOS PRODUTOS
3.800,00	456,00	0,00	0,00	0,00	24,70	3.800,00
VALOR DO FRETE	VALOR DO SEGURO	DESCONTO	OUTRAS DESPESAS	VALOR TOTAL DO IPI	VALOR DA COFINS	VALOR TOTAL DA NOTA
0,00	0,00	0,00	0,00	0,00	114,00	3.800,00

TRANSPORTADOR / VOLUMES TRANSPORTADOS

NOME / RAZÃO SOCIAL  
**BRASPRESS TRANSPORTES URGENTES LTDA**

ENDEREÇO  
**ALAMEDA DO RIO PRETO, 353**

MUNICÍPIO  
**Barueri**

UF  
**SP**

CNPJ / CPF  
**48.740.351/0082-20**

INSCRIÇÃO ESTADUAL  
**206233560117**

QUANTIDADE  
**2**

ESPÉCIE  
**COMPRESSOR**

MARCA  
**DAVID BULL**

NUMERAÇÃO  
**47600**

PESO BRUTO (KG)  
**47,600**

PESO LÍQUIDO (KG)  
**47,600**

CÓDIGO PRODUTO	DESCRIÇÃO DO PRODUTO / SERVIÇO	NCM/SH	O/CST	CFOP	UN	QUANT	VALOR UNIT	VALOR TOTAL	B.CÁLC ICMS	VALOR ICMS	VALOR IPI	ALIQ. ICMS	ALIQ. IPI
APP22703	Compressor 40 - Dentemed 220V	84148019	000	6108	UN	2	1.900,00	3.800,00	3.800,00	456,00	0,00	12,00	0,00

DADOS ADICIONAIS

INFORMAÇÕES COMPLEMENTARES

Email do Destinatário: fiscal@dentemed-app.com; Inf. Contribuinte: BANCO DO BRASIL AGENCIA 1229-7 C/C: 121000-9. RECLAMAÇÕES NO PRAZO MÁXIMO DE 24 HORAS. "Operação com pagamento do imposto diferido" "REGIME ESPECIAL e-PTA-RE no 45.000033797-95. - Operação com pagamento do imposto diferido." "Impossibilidade de Cobrança do DIFAL, por força de decisão do STF na ADI 5469/DF e no RE 1297019/DF." AF No 212226/2025 - PARTICIPANTE DA ATA REFERENTE AO PE No 05/2025 - CINCATARINA, RETENÇÃO DE 1,2% IR - VALOR R\$45,60. LOCAL DE ENTREGA: UNIDADE DE SAUDE JANE MERI SIEBERT FERNANDES - RUA PRESIDENTE COSTA E SILVA - No1786, TESTO REGA, POMERODE/SC, CEP:89.107-000. CONTATO:(47)3380-2523. ENTREGA :7HS AS 11:30HS E DAS 13HS AS 15:30HS.; Produto destinado a Consumidor Final.; Trib aprox R\$ 511,10 Federal e R\$ 684,00 Estadual Fonte: IBPT/empresometro.com.br - CAF7DD

RESERVADO AO FISCO

RECEBEMOS DE DENTEMED EQUIPAMENTOS ODONTOLOGICOS LTDA OS PRODUTOS E/OU SERVIÇOS CONSTANTES DA NOTA FISCAL Proc N° 571-2025  
 ELETRÔNICA INDICADA ABAIXO. EMISSÃO: 09/07/2025 VALOR TOTAL: R\$ 22.000,00 DESTINATÁRIO: SECRETARIA DE ESTADO  
 DA SEGURANÇA PÚBLICA - RUA CORONEL DULCÍDIO, 800 - EDIF NOVA SEDE BATEL BATEL Curitiba-PR Fis. 1037 NF-e

DATA DE RECEBIMENTO IDENTIFICAÇÃO E ASSINATURA DO RECEBEDOR Rubrica: N° 22.058 Série 1

<p>IDENTIFICAÇÃO DO EMITENTE</p>  <p><b>DENTEMED EQUIPAMENTOS ODONTOLOGICOS LTDA</b>                  R ANTONIO GRAVATA, 136 - A                  BETANIA - 30570-040                  Belo Horizonte - MG Fone: (31) 3374-6768</p>	<p><b>DANFE</b>                  Documento Auxiliar                  da Nota Fiscal                  Eletrônica                  0 - ENTRADA                  1 - SAÍDA</p> <p style="text-align: right; border: 1px solid black; padding: 2px;">1</p> <p>N° 22.058                  Série 1                  Folha 1/1</p>	 <p>CHAVE DE ACESSO                  3125 0707 8970 3900 0100 5500 1000 0220 5816 6079 3920</p> <p>Consulta de autenticidade no portal nacional da NF-e                  www.nfe.fazenda.gov.br/portal ou no site da Sefaz Autorizadora</p>
--	---	---

NATUREZA DA OPERAÇÃO: **Venda Prod. do Estabelecimento, Destinada a nao Contribuinte** PROTOCOLO DE AUTORIZAÇÃO DE USO: **131256775541525 - 09/07/2025 18:30:27**

INSCRIÇÃO ESTADUAL: **001.005.921/0010** INSCRIÇÃO ESTADUAL DO SUBST. TRIBUT.: **07.897.039/0001-00** CNPJ: **76.416.932/0001-81**

DESTINATÁRIO / REMETENTE

NOME / RAZÃO SOCIAL: **SECRETARIA DE ESTADO DA SEGURANCA PUBLICA** CNPJ / CPF: **76.416.932/0001-81** DATA DA EMISSÃO: **09/07/2025**

ENDEREÇO: **RUA CORONEL DULCÍDIO, 800 - EDIF NOVA SEDE BATEL** BAIRRO / DISTRITO: **BATEL** CEP: **80420-170** DATA DA SAÍDA/ENTRADA: **09/07/2025**

MUNICÍPIO: **Curitiba** UF: **PR** FONE / FAX: **(41) 3313-1350** INSCRIÇÃO ESTADUAL: **07.897.039/0001-00** HORA DA SAÍDA/ENTRADA: **18:29:52**

CÁLCULO DO IMPOSTO

BASE DE CÁLCULO DO ICMS	VALOR DO ICMS	BASE DE CÁLC. ICMS S.T.	VALOR DO ICMS SUBST.	VALOR IMP. IMPORTAÇÃO	VALOR DO FIS	VALOR TOTAL DOS PRODUTOS
22.000,00	2.640,00	0,00	0,00	0,00	143,00	22.000,00
VALOR DO FRETE	VALOR DO SEGURO	DESCONTO	OUTRAS DESPESAS	VALOR TOTAL DO IPI	VALOR DA COFINS	VALOR TOTAL DA NOTA
0,00	0,00	572,00	0,00	572,00	660,00	22.000,00

TRANSPORTADOR / VOLUMES TRANSPORTADOS

NOME / RAZÃO SOCIAL: **FEDEX BRASIL LOGISTICA E TRANSPORTE LTDA** FRETE POR CONTA: **(0) Remetente (CIF)** CÓDIGO ANTT: **0000** PLACA DO VEÍCULO: **00000000** UF: **PR** CNPJ / CPF: **10.970.887/0088-55**

ENDEREÇO: **ROD BR-381 FERNAO DIAS, S/N KM 483.3 GALPAO3-C LOTE AREA QUA** MUNICÍPIO: **Betim** UF: **MG** INSCRIÇÃO ESTADUAL: **1866909090457**

QUANTIDADE: **2** ESPÉCIE: **00** MARCA: **00** NUMERAÇÃO: **00000000** PESO BRUTO (KG): **240,000** PESO LÍQUIDO (KG): **240,000**

DADOS DOS PRODUTOS / SERVIÇOS

CÓDIGO PRODUTO	DESCRIÇÃO DO PRODUTO / SERVIÇO	NCM/SH	O/CST	CFOP	UN	QUANT	VALOR UNIT	VALOR TOTAL	B.CALC ICMS	VALOR ICMS	VALOR IPI	ALIQ. ICMS	ALIQ. IPI
APP18601	Consultorio Odontologico Prime One Flex - OLD Numeros de serie: PO2477, PO2478	90184999	000	6107	UN	2	11.000,00	22.000,00	22.000,00	2.640,00	572,00	12,00	2,60

DADOS ADICIONAIS

INFORMAÇÕES COMPLEMENTARES: Email do Destinatario: **fiscal@dentemed-app.com**; Inf. Contribuinte: **BANCO DO BRASIL AGENCIA 1229-7 C/C: 121000-9. RECLAMACOES NO PRAZO MAXIMO DE 24 HORAS. "Operacao com pagamento do imposto diferido" "REGIME ESPECIAL e-PTA-RE no 45.000033797-95. - Operacao com pagamento do imposto diferido." EMPENHO No 2025NE00067 - CONTRATO ADMINISTRATIVO No 0302/2025 - ADESAO A ATA REFERENTE AO PE No 01/2024 - UNIVERSIDADE FEDERAL DO PIAUI. RETENCAO DE 1,2% IR - VALOR R\$264,00.; Produto destinado a Consumidor Final.; Trib aprox R\$ 3.720,20 Federal e R\$ 3.960,00 Estadual Fonte: **IBPT/empresometro.com.br - 6A0A76****

RESERVADO AO FISCO



## FISIOMÉDICA PRODUTOS E EQUIPAMENTOS LTDA

Rua Araras, 61 – Recanto Weekend – Ribeirão Pires – SP  
CNPJ: 05.118.766/0001-99 Inscr. Estadual: 581.143.966.117  
CEP: 09434-310 – Fone: (11) 4829-3222  
Email [anderson@fisiomedica.com.br](mailto:anderson@fisiomedica.com.br) / [vendas@fisiomedica.com.br](mailto:vendas@fisiomedica.com.br)

### PROPOSTA COMERCIAL

A:  
PREFEITURA MUNICIPAL DE BURITI – MA.  
Secretaria Municipal de Administração

Pregão N° 017/2025  
Processo N° 571/2025  
Site: [www.licitanet.com.br](http://www.licitanet.com.br)

Objeto: Registro de Preços para futura aquisição de material permanente

A empresa **Fisiomédica Produtos e Equipamentos LTDA**, inscrita no **CNPJ** sob nº **05.118.766/0001-99**, propõe fornecer ao órgão acima citado, em estrito cumprimento ao previsto no edital da licitação em epígrafe, e, de acordo com as especificações oferecidas nesta proposta os itens conforme abaixo discriminados:

Item	Especificação	UF	Quant.	Marca Ref.	Preço unitário	Preço total
01	Importador: Premium (ACCUMED PRODUTOS MÉDICO HOSPITALARES LTDA) Fabricante: WENZHOU KANGJU MEDICAL INSTRUMENTS CO. LTD CHINA Modelo: Estetoscópio Simples Adulto Premium – ref: 2301.9 Descrição: - Baixo peso, Diafragmas de alta sensibilidade, Tubo moldado em PVC de peça única para melhor transmissão do som, 1 ano de Garantia Registro Anvisa: 80275310046 Importador: Premium (ACCUMED PRODUTOS MÉDICO HOSPITALARES LTDA) Fabricante: WENZHOU KANGJU MEDICAL INSTRUMENTS CO. LTD CHINA Modelo: Esfigmomanômetro Hospitalar Com suporte e rodízios adulto – ref: 2313.2 / 518.5 Descrição: Verificado e Aprovado pelo INMETRO, Compartimento para armazenamento seguro do sistema de inflação, Escala ampla e de fácil leitura, de 0 a 300 mmHg; Precisão de +/- 3 mmHg, com visor grande (15x15 cm) caixa injetada em material termoplástico, mostrador plano de fácil leitura, Braçadeira em tecido antialérgico flexível, não elástico, resistente, com fecho em velcro; Manguito em borracha; Válvula de controle de saída de ar em metal cromado; Pera para insuflação em borracha, visor de Acrílico <u>Incluso: 01suporte com 4 rodízios em alumínio com acabamento esmaltado com regulagem de altura; 01 Manômetro 0 - 300 mmHg (52 x 98 x 35,5 mm); 01 Braçadeira (18 - 35 cm); 01 Válvula de deflação; 1 Pera;</u> Certificado INMETRO. Livre de mercúrio,. (Conforme Resolução – RE N°16 de 06 de	Und	06	Fisiomedica	R\$ 400,00	<b>R\$ 2.400,00</b>



## FISIOMÉDICA PRODUTOS E EQUIPAMENTOS LTDA

Rua Araras, 61 – Recanto Weekend – Ribeirão Pires – SP  
CNPJ: 05.118.766/0001-99 Inscr. Estadual: 581.143.966.117  
CEP: 09434-310 – Fone: (11) 4829-3222  
Email [anderson@fisiomedica.com.br](mailto:anderson@fisiomedica.com.br) / [vendas@fisiomedica.com.br](mailto:vendas@fisiomedica.com.br)

Junho de 2004 - Art. 1º (Portaria 464 do Diretor Presidente de 30 Junho de 2004) Proibi a utilização de equipamentos que utilizem coluna de mercúrio em sistemas abertos para medição e monitoramento de pressão arterial invasiva, nos serviços de saúde. Registro Anvisa: 80275310022					
<b>Valor Global</b>					<b>R\$ 2.400,00</b>

- **Preço Global: (Dois Mil e Quatrocentos Reais)**
- **Validade da Proposta: 60 dias a contar de sua apresentação**
- **Prazo de Garantia: 12 meses**
- **Prazo de Entrega: 30 dias / Local:**
- **Prazo de Pagto: 30 dias**
- **Dados Bancários:** Banco BRASIL Agência: 0869-9 N° da Conta Corrente: 4677-9 Nominal a Fisiomédica Produtos e Equipamentos. Ltda.
- Declaramos que todos os produtos que estão sendo ofertados, apresentados ou entregues contêm rótulos, manuais, com todas as informações sobre os mesmos em língua portuguesa, nos termos do art. 31 do Código de Defesa do Consumidor.
- Declaramos para fins, que nos preços propostos estão contidos todos os impostos, fretes, taxas, incidências fiscais e contribuições de qualquer natureza e espécies, encargos sociais, trabalhistas, previdenciários, salários e quaisquer outros encargos necessários ao fornecimento dos equipamentos.

**ATENÇÃO: De acordo com a Lei nº14133 de 1º de abril de 2021 em seu Artigo 11 - O processo licitatório tem por objetivos:**

**I - assegurar a seleção da proposta apta a gerar o resultado de contratação mais vantajoso para a Administração Pública, inclusive no que se refere ao ciclo de vida do objeto;....**

**e, ainda em seu Art. 12., observar-se-á o seguinte:....**

**.....III - o desatendimento de exigências meramente formais que não comprometam a aferição da qualificação do licitante ou a compreensão do conteúdo de sua proposta não importará seu afastamento da licitação ou a invalidação do processo;**

Por esta razão, pedimos que, analisem com critério a aceitabilidade da proposta, e nossas descrições para que os contratos e empenhos não estejam com as descrições fora dos parâmetros

**Fisiomédica****FISIOMÉDICA PRODUTOS E EQUIPAMENTOS LTDA**

Rua Araras, 61 – Recanto Weekend – Ribeirão Pires – SP

CNPJ: 05.118.766/0001-99 Inscr. Estadual: 581.143.966.117

CEP: 09434-310 – Fone: (11) 4829-3222

Email [anderson@fisiomedica.com.br](mailto:anderson@fisiomedica.com.br) / [vendas@fisiomedica.com.br](mailto:vendas@fisiomedica.com.br)

citados na proposta acima apresentada. Assim evitaremos problemas quanto à entrega e aceitação dos materiais.

Ribeirão Pires, 10 de setembro de 2025.

CLAUDIO JOSE DOS SANTOS:131348168  
81

Assinado de forma digital por  
CLAUDIO JOSE DOS  
SANTOS:13134816881  
Dados: 2025.09.10 11:13:01  
-03'00"

Claudio José dos Santos  
Representante Legal  
CPF. 131.348.168-81  
RG: 24.128.300-0



*Premiun*

**Estetoscópio Simples Premium**



**Fabricante: Premiun**

**Modelo: Estetoscópio Simples Premium**

**Descrição: - Baixo peso, Diafragmas de alta sensibilidade, Disponível em 3 versões: adulto, pediátrico e neonatal, Tubo moldado em PVC de peça única para melhor transmissão do som, 1 ano de Garantia**

**Registro Anvisa: 80275310021**

**Rua Araras, 61 - Jardim Verão - Ribeirão Pires - São Paulo**

**Cep: 09400-310**

**IE: 581.143.966.117**

**CNPJ: 05.118.766/0001-99**

**Fone: (11) 4829.3222**

**[vendas@fisiomedica.com.br](mailto:vendas@fisiomedica.com.br)**

**[anderson@fisiomedica.com.br](mailto:anderson@fisiomedica.com.br)**



Premium



Fabricante: Premium

Modelo: Esfigmomanômetro Hospitalar Com suporte e rodízios

Adulto - ref: 2313.2 / 518.5

Descrição: Verificado e Aprovado pelo INMETRO, Compartimento para armazenamento seguro do sistema de inflação, Escala ampla e de fácil leitura, de 0 a 300 mmHg; Precisão de +/- 3 mmHg, com visor grande (15x15 cm) caixa injetada em material termoplástico, mostrador plano de fácil leitura, Braçadeira em tecido antialérgico flexível, não elástico, resistente, com fecho em velcro; Manguito em borracha; Válvula de controle de saída de ar em metal cromado; Pera para insuflação em borracha, Visor de Acrílico

Incluso: 01 suporte com 4 rodízios em aço esmaltado com regulagem de altura; 01 Manômetro 0 - 300 mmHg (52 x 98 x 35,5 mm); 01 Braçadeira (180 x 350 mm); 01 Válvula de deflação; 1 Pera;

Certificado INMETRO. Livre de mercúrio,. (Conforme Resolução - RE Nº16 de 06 de Junho de 2004 - Art. 1º (Portaria 464 do Diretor Presidente de 30 Junho de 2004) Proibi a utilização de equipamentos que utilizem coluna de mercúrio em sistemas abertos para medição e monitoramento de pressão arterial invasiva, nos serviços de saúde.

Registro Anvisa: 80275310022

**Rua Araras, 61 - jardim Verão - Ribeirão Pires - São Paulo**

**Cep: 09400-130**

**IE: 581.143.966.117**

**CNPJ: 05.118.766/0001-99**

**Fone: (11) 4829.3222**

**anderson@fisiomedica.com.br**

**vendas@fisiomedica.com.br**

**A**  
**PREFEITURA MUNICIPAL DE BURITI**  
**ESTADO DO MARANHÃO**  
**PREGÃO ELETRONICO N° 17/2025**  
**PROCESSO ADMINISTRATIVO N°. 571/2025**

**PROPOSTA DE PREÇOS REAJUSTADA**

<b>DADOS DA EMPRESA:</b>
<b>NOME DA EMPRESA:</b> G.P VEZONO LTDA. <b>CNPJ:</b> 30.778.749/0001-25 <b>I.E.</b> 797.389.702.110 <b>ENDEREÇO:</b> RUA MARTINS PENA, 47 – CAMPOS ELÍSEOS – CEP: 14080-620. <b>RIBEIRÃO PRETO/SP - TEL/FAX:</b> (16) 3626-8196 <b>E-MAIL:</b> comercial@gpvhosp.com.br <b>BANCO:</b> DO BRASIL N°. 001 <b>AGÊNCIA:</b> 2890-8 <b>CONTA CORRENTE:</b> 26743-0
<b>DADOS DO REPRESENTANTE LEGAL PARA ASSINATURA DA ATA OU CONTRATO:</b>
<b>NOME:</b> GABRIEL PEREIRA VEZONO <b>NACIONALIDADE:</b> BRASILEIRO, SOLTEIRO, EMPRESÁRIO <b>RG N°45.805.097-0</b> EXPEDIDO POR SSP/ SP <b>CPF N°416.054.568-88</b> <b>ENDEREÇO COMPLETO:</b> RUA ORLÂNDIA, 118 - JARDIM PAULISTA – CEP: 14090-240, RIBEIRÃO PRETO/SP <b>E-MAIL:</b> comercial@gpvhosp.com.br <b>TEL/FAX:</b> (16) 3626-8196

Item	ESPECIFICAÇÃO TÉCNICA	UND.	Qtd	Marca	Valor unitário	Valor total
34	<p align="center"><b><u>BERÇO AQUECIDO</u></b></p> <p align="center"><b>BERÇO AQUECIDO GRN® - MODELO NEOSOLUTION</b>  <b>Marca Gigante Recém-Nascido</b>  <b>Fabricante Gigante Recém-Nascido</b></p> <p>Calor irradiante, elemento aquecedor em quartzo disposto no módulo refletor na parte superior, sem prejudicar o acesso ao paciente, calha protetora da resistência em aço inox, refletor centralizado com o meio do leito e aletas direcionadoras propiciando calor homogêneo em toda área do colchão. Possui quatro modos de funcionamento: RN (Servocontrolado), Manual (Potência), Pré-Aquecimento e Mãe Canguru. Comutação automática de um modo para o outro controlada através do sensor de pele. Módulo controlador alojando todos seus componentes, instalado na parte frontal da coluna com acabamento em policarbonato evitando a penetração de líquidos, teclas com toque suave do tipo membrana, três mostradores visuais independentes que mantêm a visualização constante das temperaturas programadas e reais. Display digital do nível de potência selecionado pelo usuário, display digital da temperatura de pele do paciente e display em cristal líquido (LCD) que indica o ajuste desejado da temperatura da pele ou da potência, a temperatura ambiente, a leitura da temperatura auxiliar (opcional), o peso (opcional), função relógio, contador Apgar e informações alfa numéricas das condições de alarmes. Indicação através de leds no painel e posicionado em local alto a frente da pantalha (elemento aquecedor) para visualização a distância dos alarmes. Indicação visual e sonora intermitente dos alarmes de Hipotermia, Hipertermia, Temperatura do RN Alta, Sensor RN Desconectado, Sensor de RN Desalojado, Falha no Sensor de RN, Falta de Energia, Aquecedor Deslocado, Falha no Aquecimento, Erro de Sistema e Aquecimento Excessivo no modo Manual e RN. A indicação visual dos alarmes permanecerá visível mesmo com o som inibido, até a solução da causa. Bateria interna recarregável. Alarme de advertência no "Modo Manual", que acionará o alarme</p>	UND.	5	GIGANTE RECEM NASCIDO	R\$ 15.800,00 (Quinze mil e oitocentos reais)	R\$ 79.000,00 (Setenta e nove mil reais)

sempre que o tempo de aquecimento atingir 10 minutos quando ajustado um nível de potência superior a 50%, desligando automaticamente o elemento aquecedor. Alarme de advertência no 'Modo RN' sempre que o tempo de aquecimento atingir 15 minutos e o aquecimento estiver com um nível de potência superior a 75%, desligando automaticamente o elemento aquecedor. Sistema de autoteste constante das funções. Sistema de proteção térmica contra sobreaquecimento (termostato de segurança). Informa o modo de operação atual do equipamento: "MODO MANUAL" (NÍVEL DE POTÊNCIA CONTROLADO), "MODO RN" (ITC - TEMPERATURA DO RN CONTROLADA), "MODO PRÉ-AQUECIMENTO" ou "MODO MÃE CANGURU". Mostradores para indicação da temperatura da pele do RN e do nível de potência de aquecimento com perfeita visualização das temperaturas devido sua luminosidade. Nível de potência de ajuste para o modo manual de 0 a 100% com ajuste a cada 1% até 10% e a cada 10% de 10% a 100%. Faixa de leitura do display da temperatura do RN de 0°C a 50°C. Faixa de trabalho em ITC (modo servo) de 20 a 38° C com resolução de 0,1°C. Sistema pela qual, a temperatura do RN é controlada automaticamente através da medição exercida por um sensor que capta a temperatura da pele do RN, conforme um valor estabelecido previamente pelo usuário (Servo Controle), ajustando automaticamente a potência da resistência conforme o valor de temperatura ajustado pelo operador. Bip de alerta para informação do procedimento de ajuste das temperaturas e potências. Retenção de memória na falta de energia dos valores programados. Teclas para seleção do modo de operação: Modo RN/automático (Servo controle), Modo Manual (Potência), Pré-Aquecimento, Mãe Canguru. Tecla "liga" e "desliga" do equipamento. Tecla "bloqueia teclado". Tecla "silenciador do áudio do alarme". Tecla "foco auxiliar". Tecla "Enter". Tecla "Menu" Tecla "inicia/interrompe Apgar/Cronometro". Tecla "tara da balança"

Fabricado em estrutura robusta em aço com tratamento anticorrosivo/antiferruginoso revestida com pintura epóxi (eletrostática a pó), sem cantos vivos, mobilidade através de quatro rodízios giratórios de 4" e banda larga com freios. Protetores contrachoque, estrutura inferior recuada nas laterais, em formato de Y para permitir uma melhor aproximação lateral do usuário sem interferência dos pés. Leito tipo mesa rádio transparente para colocação do chassi de raios x, abas laterais totalmente rebatíveis em acrílico transparente, que podem ser desarmadas para uso da unidade em cirurgias ou atendimento de urgência do RN, permitindo assim livre acesso ao paciente, aberturas para passagem de tubos, cabos e etc., sistema de inclinação adequado para posicionamento de trendelenburg, horizontal e reverso, colchão de espuma de densidade adequada ao conforto do paciente em material atóxico, com revestimento removível e antialérgico nas dimensões do leito do berço. Alimentação: Bivolt Automático (127V/220V) - 50/60Hz, fusíveis de proteção para os circuitos.

**Acompanha:** Elemento aquecedor com giro bilateral (180°) para acesso do aparelho de raios x, gaveta para chassi de raio x, sensor de pele, foco auxiliar com LED para procedimentos, suporte de soro, relógio APGAR no painel do berço ajustável até 20 minutos, bandeja inferior sob o leito, alça para locomoção, cabo de alimentação e manual de uso. Berço Aquecido Fabricado e Certificado conforme Normas Técnicas Vigentes: ABNT NBR IEC 60601-1 - Requisitos gerais para segurança básica e desempenho essencial; ABNT NBR IEC 60601-1-2 - Norma Colateral: Perturbações eletromagnéticas - Requisitos e ensaios; ABNT NBR IEC 60601-1-6 - Norma Colateral: Usabilidade;



	<p>ABNT NBR IEC 60601-1-8 - Norma colateral: Requisitos gerais, ensaios e diretrizes para sistemas de alarme em equipamentos eletromédicos e sistemas eletromédicos;</p> <p>ABNT NBR IEC 60601-1-9 - Norma Colateral: Prescrições para um projeto e corresponsável;</p> <p>ABNT NBR IEC 60601-2-21 - Requisitos particulares para a segurança básica e o desempenho essencial de aquecedores radiantes para recém-nascidos;</p> <p>ABNT NBR IEC 60601-2-50:2010 - Requisitos particulares para a segurança básica e o desempenho essencial do equipamento de fototerapia para recém-nascido.</p> <p><b>Registro ANVISA-MS Nº 102287.40032</b></p>					
35	<p align="center"><b><u>BERÇO AQUECIDO</u></b></p> <p align="center"><b>BERÇO AQUECIDO GRN® - MODELO NEOSOLUTION</b>  <b>Marca Gigante Recém-Nascido</b>  <b>Fabricante Gigante Recém-Nascido</b></p> <p>Calor irradiante, elemento aquecedor em quartzo disposto no módulo refletor na parte superior, sem prejudicar o acesso ao paciente, calha protetora da resistência em aço inox, refletor centralizado com o meio do leito e aletas direcionadoras propiciando calor homogêneo em toda área do colchão. Possui quatro modos de funcionamento: RN (Servocontrolado), Manual (Potência), Pré-Aquecimento e Mãe Canguru. Comutação automática de um modo para o outro controlada através do sensor de pele. Módulo controlador alojando todos seus componentes, instalado na parte frontal da coluna com acabamento em policarbonato evitando a penetração de líquidos, teclas com toque suave do tipo membrana, três mostradores visuais independentes que mantêm a visualização constante das temperaturas programadas e reais. Display digital do nível de potência selecionado pelo usuário, display digital da temperatura de pele do paciente e display em cristal líquido (LCD) que indica o ajuste desejado da temperatura da pele ou da potência, a temperatura ambiente, a leitura da temperatura auxiliar (opcional), o peso (opcional), função relógio, contador Apgar e informações alfa numéricas das condições de alarmes. Indicação através de leds no painel e posicionado em local alto a frente da pantalha (elemento aquecedor) para visualização a distância dos alarmes. Indicação visual e sonora intermitente dos alarmes de Hipotermia, Hipertermia, Temperatura do RN Alta, Sensor RN Desconectado, Sensor de RN Desalojado, Falha no Sensor de RN, Falta de Energia, Aquecedor Deslocado, Falha no Aquecimento, Erro de Sistema e Aquecimento Excessivo no modo Manual e RN. A indicação visual dos alarmes permanecerá visível mesmo com o som inibido, até a solução da causa. Bateria interna recarregável. Alarme de advertência no "Modo Manual", que acionará o alarme sempre que o tempo de aquecimento atingir 10 minutos quando ajustado um nível de potência superior a 50%, desligando automaticamente o elemento aquecedor. Alarme de advertência no "Modo RN" sempre que o tempo de aquecimento atingir 15 minutos e o aquecimento estiver com um nível de potência superior a 75%, desligando automaticamente o elemento aquecedor. Sistema de autoteste constante das funções. Sistema de proteção térmica contra sobreaquecimento (termostato de segurança). Informa o modo de operação atual do equipamento: "MODO MANUAL" (NÍVEL DE POTÊNCIA CONTROLADO), "MODO RN" (ITC - TEMPERATURA DO RN CONTROLADA), "MODO PRÉ-AQUECIMENTO" ou "MODO MÃE CANGURU". Mostradores para indicação da temperatura da pele do RN e do nível de potência de aquecimento com perfeita visualização das temperaturas devido sua luminosidade. Nível de potência de ajuste para o modo manual de 0 a 100% com ajuste a cada 1% até 10% e a cada 10% de 10% a 100%. Faixa de leitura do display da temperatura do RN de 0°C a 50°C. Faixa de trabalho em ITC (modo servo) de 20 a 38° C com resolução de 0,1°C. Sistema pela qual, a temperatura do RN é controlada automaticamente através da</p>	UND.	01	GIGANTE RECEM NASCIDO	R\$ 15.800,00 (Quinze mil e oitocentos reais)	R\$ 15.800,00 (Quinze mil e oitocentos reais)

<p>medição exercida por um sensor que capta a temperatura da pele do RN, conforme um valor estabelecido previamente pelo usuário (Servo Controle), ajustando automaticamente a potência da resistência conforme o valor de temperatura ajustado pelo operador. Bip de alerta para informação do procedimento de ajuste das temperaturas e potências. Retenção de memória na falta de energia dos valores programados. Teclas para seleção do modo de operação: Modo RN/automático (Servo controle), Modo Manual (Potência), Pré-Aquecimento, Mãe Canguru.</p> <p>Tecla "liga" e "desliga" do equipamento. Tecla "bloqueia teclado". Tecla "silenciador do áudio do alarme". Tecla "foco auxiliar". Tecla "Enter". Tecla "Menu". Tecla "inicia/interrompe Apgar/Cronometro". Tecla "tara da balança".</p> <p>Fabricado em estrutura robusta em aço com tratamento anticorrosivo/antiferruginoso revestida com pintura epóxi (eletrostática a pó), sem cantos vivos, mobilidade através de quatro rodízios giratórios de 4" e banda larga com freios. Protetores contrachoque, estrutura inferior recuada nas laterais, em formato de Y para permitir uma melhor aproximação lateral do usuário sem interferência dos pés. Leito tipo mesa rádio transparente para colocação do chassi de raios x, abas laterais totalmente rebatíveis em acrílico transparente, que podem ser desarmadas para uso da unidade em cirurgias ou atendimento de urgência do RN, permitindo assim livre acesso ao paciente, aberturas para passagem de tubos, cabos e etc., sistema de inclinação adequado para posicionamento de trendelenburg, horizontal e reverso, colchão de espuma de densidade adequada ao conforto do paciente em material atóxico, com revestimento removível e antialérgico nas dimensões do leito do berço. Alimentação: Bivolt Automático (127V/220V) - 50/60Hz, fusíveis de proteção para os circuitos.</p> <p><b>Acompanha:</b> Elemento aquecedor com giro bilateral (180°) para acesso do aparelho de raios x, gaveta para chassi de raio x, sensor de pele, foco auxiliar com LED para procedimentos, suporte de soro, relógio APGAR no painel do berço ajustável até 20 minutos, bandeja inferior sob o leito, alça para locomoção, cabo de alimentação e manual de uso. Berço Aquecido Fabricado e Certificado conforme Normas Técnicas Vigentes:</p> <p>ABNT NBR IEC 60601-1 - Requisitos gerais para segurança básica e desempenho essencial; ABNT NBR IEC 60601-1-2 - Norma Colateral: Perturbações eletromagnéticas - Requisitos e ensaios; ABNT NBR IEC 60601-1-6 - Norma Colateral: Usabilidade; ABNT NBR IEC 60601-1-8 - Norma colateral: Requisitos gerais, ensaios e diretrizes para sistemas de alarme em equipamentos eletromédicos e sistemas eletromédicos; ABNT NBR IEC 60601-1-9 - Norma Colateral: Prescrições para um projeto e responsável; ABNT NBR IEC 60601-2-21 - Requisitos particulares para a segurança básica e o desempenho essencial de aquecedores radiantes para recém-nascidos; ABNT NBR IEC 60601-2-50:2010 - Requisitos particulares para a segurança básica e o desempenho essencial do equipamento de fototerapia para recém-nascido.</p> <p><b>Registro ANVISA-MS Nº 102287.40032</b></p>					
<b>VALOR TOTAL DA PROPOSTA: R\$ 94.800,00 (Noventa e quatro mil e oitocentos reais)</b>					

**Informações Adicionais:**

Prazo de Pagamento: 10 (dez) dias úteis, contados da finalização da liquidação da despesa.  
Prazo de entrega: 20 (vinte) dias corridos, contados a partir do recebimento da Ordem de Fornecimento emitida pela Administração.  
Validade da Proposta: 60 (sessenta) dias, a contar da data de sua apresentação  
Garantia: 12 (doze) meses  
Frete: Incluso  
Procedência: Nacional

Declaramos que nos valores propostos estarão inclusos todos os custos operacionais, encargos previdenciários, trabalhistas, tributários, comerciais e quaisquer outros que incidam direta ou indiretamente na execução do objeto.

Declaramos que é disponibilizado canal de atendimento ao Município contratante, destinado ao suporte técnico dos equipamentos fornecidos, incluindo orientações quanto ao uso adequado, bem como atendimento a chamados de manutenção **corretiva e preventiva**, dentro de prazos razoáveis, conforme a natureza e complexidade do equipamento envolvido.

Declara, ainda, que os equipamentos ofertados **possuem assistência técnica autorizada no Estado do Maranhão**, plenamente capacitada para realizar serviços de manutenção preventiva e corretiva durante toda a vigência do contrato. A assistência técnica autorizada encontra-se identificada abaixo:

MARANHÃO - MA		
MSI	COM	MATERIAIS EQUIPTOS.
<b>HOSPITALARES LTDA</b>		
Contato: Joaquim		
Av Costa do Mar, 01 – Lote Villag – Aracagy – São José de Ribamar/MA – Cep. 65.110-000		
Fone: (98) 3246-7002- 99182-2004		
Cel: (98) 98459-7994 - Joaquim		
Email: <a href="mailto:msihospitalar@gmail.com">msihospitalar@gmail.com</a>		
<b>PRG HOSPITALAR LTDA</b>		
Contato: Paulo Ribeiro Gomes/ Enaildes Penha Gomes		
Avenida Beta, n.10ª QDA 19 – ED. Ágape Plaza Center SL 01 Térreo – Parque Atenas – São Luís /MA – Cep. 6507120		
Fone: (98) 3304-4558		
Cel: (98) 99155-7693 / 98486-3783		
Email: <a href="mailto:prghospitalar_vendas@hotmail.com">prghospitalar_vendas@hotmail.com</a> ; <a href="mailto:prghospitalar1@gmail.com">prghospitalar1@gmail.com</a>		

Ribeirão Preto, 10 de setembro de 2025.

GABRIEL PEREIRA  
VEZONO:41605456888

Assinado de forma digital  
por GABRIEL PEREIRA  
VEZONO:41605456888

**Gabriel Pereira Vezono**  
RG. 45.805.097-0-SSP/SP  
CPF: 416.054.568-88

30.778.749/0001-25  
G. P. VEZONO LTDA  
Rua Martins Pena, 47  
Campos Eliseos - CEP 14080-620  
RIBEIRÃO PRETO - SP

RECEBEMOS DE H W DOS S RESENDE OS PRODUTOS/SERVIÇOS CONSTANTES DA NOTA FISCAL INDICADA AO LADO		Fis. Nº 000.000.840
DATA DE RECEBIMENTO	IDENTIFICAÇÃO E ASSINATURA DO RECEBEDOR	SÉRIE: 1

<b>H W DOS S RESENDE</b>  ROD MA-040, 5538 - - BOM JARDIM, Timon, MA - CEP: 65632298	<b>DANFE</b> Documento Auxiliar da Nota Fiscal Eletrônica 0 - Entrada 1 - Saída <b>1</b> Nº 000.000.840 SÉRIE: 1 Página 1 de 1	CONTROLE DO FISCO  CHAVE DE ACESSO 2125 0451 8544 2200 0165 5500 1000 0008 4010 4070 0304 Consulta de autenticidade no portal nacional da NF-e www.nfe.fazenda.gov.br/portal ou no site da Sefaz Autorizadora
	NATUREZA DA OPERAÇÃO <b>VENDA</b> INSCRIÇÃO ESTADUAL 128189762 INSCRIÇÃO ESTADUAL DO SUBST. TRIB. CNPJ / CPF 51.854.422/0001-65	

<b>DESTINATÁRIO/REMETENTE</b>			
NOME/RAZÃO SOCIAL <b>IMPERIO EMPREENDIMENTO EIRELI</b>	CNPJ/CPF 04.966.853/0001-33	DATA DA EMISSÃO 30/04/2025	
ENDEREÇO RUA CORONEL PEDRO BOGEEA, 246 -	BAIRRO/DISTRITO CENTRO	CEP 65715-000	DATA DE ENTRADA/SAÍDA 30/04/2025
MUNICÍPIO Lagoa da Pedra	FONE/FAX	UF MA	INSCRIÇÃO ESTADUAL 124706720
			HORA DE ENTRADA/SAÍDA 17:56

**FATURA**

<b>CÁLCULO DO IMPOSTO</b>					
BASE DE CÁLCULO DO ICMS	VALOR DO ICMS	BASE DE CÁLCULO DO ICMS ST	VALOR DO ICMS ST	VALOR TOTAL DOS PRODUTOS	
20.750,00	4.772,50	0,00	0,00	20.750,00	
VALOR DO FRETE	VALOR DO SEGURO	DESCONTO	OUTRAS DESPESAS ACESSÓRIAS	VALOR DO IPI	VALOR TOTAL DA NOTA
0,00	0,00	0,00	0,00	0,00	20.750,00

<b>TRANSPORTADOR/VOLUMES TRANSPORTADOS</b>					
RAZÃO SOCIAL	FRETE POR CONTA	CÓDIGO ANTT	PLACA DO VEÍCULO	UF	CNPJ/CPF
	0-Remetente (CIF)				
ENDEREÇO	MUNICÍPIO		UF	INSCRIÇÃO ESTADUAL	
QUANTIDADE	ESPÉCIE	MARCA	NUMERAÇÃO	PESO BRUTO	PESO LÍQUIDO

<b>DADOS DO PRODUTO/SERVIÇO</b>													
CÓDIGO	DESCRIÇÃO DO PRODUTO/SERVIÇO	NCM/SH	CST	CFOP	UNID.	QTD.	VLR. UNIT.	VLR. TOTAL	BC ICMS	VLR. ICMS	VLR. IPI	ALÍQ. ICMS	ALÍQ. IPI
112	MESSA 04 CADEIRA INFANTIL POLIPROPILENO MODELO MOVEIS	68109100	000	5102	UN	25,0000	390,0000	9.750,00	9.750,00	2.242,50		23,00	
532	MESA REFEITORIO COM DOIS BANCOS MARCA MODELO MOVEIS	68109100	000	5102	UN	20,0000	550,0000	11.000,00	11.000,00	2.530,00		23,00	

<b>CÁLCULO DO ISSQN</b>			
INSCRIÇÃO MUNICIPAL	VALOR TOTAL DOS SERVIÇOS	BASE DE CÁLCULO DO ISSQN	VALOR DO ISSQN
00000000000000			

<b>DADOS ADICIONAIS</b>	
INFORMAÇÕES COMPLEMENTARES	RESERVADO AO FISCO

# IMPERIO ELETRO

## PROPOSTA DE PREÇOS

Ao Agente de Contratação/Pregoeiro da Prefeitura Municipal de Buriti/MA

**PROCESSO ADMINISTRATIVO Nº 571/2025**  
**PREGÃO ELETRÔNICO Nº 017/2025**

**Objeto:** Registro de Preços para futura aquisição de material permanente (ar condicionados, moveis, eletrodomésticos, equipamentos eletrônicos e equipamentos hospitalares) para atender as necessidades das diversas Secretarias do Município de Buriti-MA.

**1. DADOS DA EMPRESA:**

NOME FANTASIA: IMPERIO ELETRO

RAZÃO SOCIAL: IMPERIO EMPREENDIMENTOS LTDA

C.N.P.J.: 04.966.853/0001-33

INSCRIÇÃO ESTADUAL: 124706720

ENDEREÇO: Rua Coronel Pedro Boga, Nº 283, Centro, Lago da Pedra - MA CEP: 65715-000

TELEFONE: (99) 3644-1002/(99) 98161-0606

E-MAIL: [imperioemp@hotmail.com](mailto:imperioemp@hotmail.com)

**2. BANCO DA LICITANTE:**

Banco do Brasil CONTA: 43003-X , AGÊNCIA: 1087-1 EM NOME DE IMPERIO EMPREENDIMENTO.

**3. REPRESENTANTE LEGAL PARA ASSINATURA DO CONTRATO:**

RAYANNE KAROLYNE DO NASCIMENTO SOUSA/brasileira/solteira/ RG nº 042328812011-1, CPF nº. 047.145.213-06.

EMAIL: [rayanne.sousa2@hotmail.com](mailto:rayanne.sousa2@hotmail.com)

1. Pela presente, declaramos inteira submissão aos preceitos, da Lei nº 14.133/21, e das cláusulas constantes do Edital e seus anexos.

2. Segue Planilha Orçamentária anexa a esta Proposta, asseverando que:

a) O objeto desta Proposta será executado de acordo com as exigências determinadas no Termo de Referência, ANEXO do Edital;

b) Cumprimos rigorosamente toda a legislação aplicável à execução dos serviços objeto do Pregão em referência obedecemos, respeitamos e cumprimos as Normas Brasileiras - NBR publicadas pela Associação Brasileira de Normas Técnicas.

c) Assumimos o compromisso de bem e fielmente executar os serviços, como também inteira responsabilidade por quaisquer erros ou omissões que venham a ser verificados na sua prestação e declaramos ainda que temos pleno conhecimento das condições em que se desenvolverão concorrendo com a totalidade das instruções e critérios de qualificação definidas no Edital.

IMPERIO EMPREENDIMENTOS LTDA  
CNPJ: 04.966.853/0001 -33

Email: [imperioemp@hotmail.com](mailto:imperioemp@hotmail.com)

Rua Coronel Pedro Boga, nº 283

- Andar Segundo, Centro

- Lago da Pedra -MA, CEP: 65.715 -000

# IMPERIO ELETRO

PLANILHA DE PREÇOS:

ITEM	DESCRIÇÃO	UND.	QUANT.	V. UNT.	V. TOTAL	MARCA/MODELO
18	ARQUIVO DE AÇO C/04 GAVETAS ECON, PASTA SUSPensa 133X46X60 Fechadura com 2 chaves; gavetas deslizantes com trilho telescópico; confeccionado em aço chapa 24; com pintura eletrostática; para pasta suspensa.	UND	50	R\$ 750,00	R\$ 37.500,00	modelo móveis
49	CADEIRA ESTOFADA EM TECIDO DIRETOR FIXA PÉ SKI C/BRAÇO Basculante regulável .	UND	20	R\$ 440,00	R\$ 8.800,00	fratini
50	[COTA AMPLA CONCORRÊNCIA] - CADEIRA ESTOFADA EXECUTIVA FIXA PÉ SKI C/ BRAÇO Basculante regulável .	UND	45	R\$ 390,00	R\$ 17.550,00	fk
52	CADEIRA ESTOFADA EXECUTIVA GIRATÓRIA C/ BRAÇO Basculante regulável .	UND	40	R\$ 490,00	R\$ 19.600,00	fratini
56	CADEIRA PLÁSTICA C/ BRAÇO Cadeira plástica c/ braço, Cadeira de plástico de polipropileno, confeccionado em plástico e pode ser empilhável, apoio para os braços, lavável, possui proteção anti UV e antiestático, confeccionado em matéria-prima virgem. Tamanho: 70x51x44cm, capacidade de 120kg,	UND	550	R\$ 60,00	R\$ 33.000,00	topplast
63	CAIXA TÉRMICA DE METAL 164 LITROS: Estrutura galvanizada, alça para transporte, válvula para escoamento.	UND	5	R\$ 700,00	R\$ 3.500,00	mor
72	CARRO EMERGÊNCIA C/03 GAVETAS SENDO 01 C/ DIVISÓRIA EM PVC P/ MEDICAMENTO, PRATELEIRA INFERIOR, SUP. SORO, SUP. P/ MONITOR, SUP. P/ CILINDRO C/ VELCRO, TAMPO INOX, TÁBUA DE MASSAGEM EM ACRÍLICO, RODAS DE 5"	UND	2	R\$ 2.500,00	R\$ 5.000,00	Modelo móveis

**IMPERIO****ELETRO**

	[COTA AMPLA CONCORRÊNCIA] - CARTEIRA ESCOLAR TUBO 7/8": CARTEIRA ESCOLAR TIPO UNIVERSITÁRIA: CARTEIRA COM ASSENTO E ENCOSTO EM POLIPROPILENO. ENCOSTO: EM POLIPROPILENO DE FORMA ANATÔMICA. MEDIDAS: LARGURA 400 MM, ALTURA 200 MM, ADMITINDO-SE TOLERÂNCIA DE ATÉ +/- 2 MM PARA LARGURA E COMPRIMENTO, FIXADO A ESTRUTURA POR MEIO DE 04 REBITES DE ALUMÍNIO. ASSENTO: EM POLIPROPILENO DE FORMA ANATÔMICA. MEDIDAS: LARGURA 400 MM, PROFUNDIDADE 395 MM, ADMITINDO-SE TOLERÂNCIA DE ATÉ +/- 2 MM PARA LARGURA E PROFUNDIDADE, FIXADO A ESTRUTURA POR MEIO DE 04 REBITES DE ALUMÍNIO. ALTURA ASSENTO/CHÃO 440 MM. PRANCHETA EM MDF COM ESPESURA DE 18 MM, REVESTIDO NA FACE SUPERIOR EM LAMINADO MELAMÍNICO DE ALTA PRESSÃO, 0,8 MM DE ESPESURA, ACABAMENTO TEXTURIZADO, NA COR BRANCA, COM PROTEÇÃO ANTIMICROBIANA, CANTOS ARREDONDADOS. APLICAÇÃO DE BUCHA AMERICANA COM ROSCA MÉTRICA M6 E COMPRIMENTO 10 MM. DIMENSÕES ACABADAS 270 MM (LARGURA) X 510 MM (COMPRIMENTO) X 18 MM (ESPESURA), ADMITINDO-SE TOLERÂNCIA DE ATÉ + 2 MM PARA LARGURA E COMPRIMENTO E DE +/- 0,6 MM PARA ESPESURA. TOPOS ENCABEÇADOS COM FITA DE BORDO EM PVC (CLORETO DE POLIVINILA) COM PRIMER, ACABAMENTO TEXTURIZADO, NA MESMA COR DO ASSENTO E ENCOSTO, COLADA COM ADESIVO "HOTMELTING". DIMENSÕES NOMINAIS DE 22 MM (LARGURA) X 1 MM (ESPESURA), COM TOLERÂNCIA DE + OU - 0,5 MM PARA ESPESURA. FIXADA A ESTRUTURA ATRAVÉS DE 03 (TRÊS) PARAFUSOS DE AÇO COM ROSCA M6 E COMPRIMENTO DE 35 MM. ESTRUTURA: ESTRUTURA ÚNICA COM BRAÇOS FIXOS PARA COLOCAÇÃO DA PRANCHETA, TODA ELA MONTADA ATRAVÉS DE SOLDA MIG. ESTRUTURA			R\$ 230,00			Modelo móveis
77		UND	2250		R\$ 517.500,00		

# IMPERIO

## ELETRO

	<p>DE ENCOSTO E DO ASSENTO TUBO REDONDO 7/8" EM CHAPA #18 (1,20 MM) DE ESPESSURA, COM BASE DO ASSENTO FORMATO QUATRO PÉS PALITO. POSSUI 02 (DUAS) TRAVAS INFERIORES E 02 (DUAS) TRAVAS SUPERIORES NA TRANSVERSAL DAS LATERAIS EVITANDO ASSIM ABRIR A ESTRUTURA POR MOVIMENTO RÍGIDO, COM TUBO REDONDO DE 7/8" EM CHAPA #18 (1,20 MM) DE ESPESSURA. A PARTE ESTRUTURAL DA PRANCHETA É FEITA COM 02 (DOIS) PEDESTAIS SOLDADOS A VERTICAL DE 90° NA LATERAL, COM TUBO REDONDO 7/8" EM CHAPA #18 (1,20 MM) DE ESPESSURA, POSSUINDO 01 (UM) SUPORTE PARA PORTA SACOLAS OU BOLSAS. ACABAMENTOS: TODO MATERIAL EM AÇO É SOLDADO COM SOLDA ELETRÔNICA MIG, NAS PARTES METÁLICAS É APLICADO TRATAMENTO ANTIFERRUGINOSO QUE ASSEGURE RESISTÊNCIA À CORROSÃO. PINTURA DOS ELEMENTOS METÁLICOS EM TINTA EM EPÓXI-PÓ, ELETROSTÁTICA, BRILHANTE, POLIMERIZADA EM ESTUFA, ESPESSURA MÍNIMA DE 40 MICROMETROS NA COR BRANCA. AS EXTREMIDADES INFERIORES DOS PÉS DEVERÃO CONTER PONTEIRAS INJETADAS EM NYLON. Deverá conter nos componentes plásticos marca e endereço do fabricante.</p>					
101	<p>CONJUNTO EDUCAÇÃO INFANTIL: MESA E 04 CADEIRAS: MESA COM TAMPO EM MADEIRA COMPENSADA OU MDF FORMICADA COM PROTEÇÃO ANTIMICROBIANA, MEDINDO 0,80M X 0,80M. ESTRUTURA TUBULAR COM TRATAMENTO ANTIFERRUGINOSO (FOSFATIZAÇÃO), PINTURA ELETROSTÁTICA COM TINTA EPÓXI-PÓ, PONTEIRA EM PVC. CADEIRA: ESTRUTURA EM TUBO INDL 7/8, COM ASSENTO E ENCOSTO EM POLIPROPILENO (ABS), COM TRATAMENTO ANTIFERRUGINOSO (FOSFATIZAÇÃO), PINTURA ELETROSTÁTICA COM TINTA EPÓXI-PÓ, PONTEIRA EM PVC. Deverá conter nos componentes plásticos marca e endereço do fabricante.</p>	UND	10	R\$ 1.000,00	R\$ 10.000,00	Modelo móveis

# IMPERIO ELETRO

134	LAVA E SECA SMART: Capacidade 13 kg lavagem / 8 kg secagem, ciclos inteligentes, painel eletrônico, motor inverter. 220V.	UND	6	R\$ 2.500,00	R\$ 15.000,00	colomaque
136	LAVADORA DE ROUPAS PROFISSIONAL 20KG - 220V Capacidade 20 kg. Cesto inox. Programas personalizáveis. 220V.	UND	6	R\$ 2.800,00	R\$ 16.800,00	colormaq
148	[COTA AMPLA CONCORRÊNCIA] - LONGARINA COM 03 LUGARES lugares com assento/encosto em PVC, estrutura em tubo metalon 30x50.	UND	57	R\$ 399,99	R\$ 22.799,43	Modelo móveis
155	[COTA AMPLA CONCORRÊNCIA] - MESA COM 4 GAVETAS, COM CHAVES, 1400X600X750MM Estrutura metálica, tampo em MDF, gavetas com chaves.	UND	58	R\$ 300,00	R\$ 17.400,00	Modelo móveis
157	MESA DE CABECEIRA C/ PORTA E GAVETA ESMALTADA MED.45X40X80	UND	25	R\$ 490,00	R\$ 12.250,00	Modelo móveis
163	MESA PARA REFEIÇÃO COM ESTRUTURA TUBULAR ESMALTADA C/ RODAS Estrutura tubular em aço esmaltado, resistente à corrosão, tampo em MDF ou laminado de alta resistência, rodas giratórias com sistema de travamento para mobilidade e segurança, altura padrão para uso em refeições sentado, ergonomicamente adequado, dimensões médias: aproximadamente 70x70 cm ou 80x80 cm	UND	50	R\$ 402,00	R\$ 20.100,00	Modelo móveis
164	MESA PARA COMPUTADOR COM PORTA TECLADO E SUPORTE PARA CPU Mesa em MDF com acabamento em laminado ou pintura UV para maior durabilidade e resistência, com porta teclado deslizante com corrediças metálicas, prateleira inferior para objetos, suporte lateral para CPU ajustável, dimensões típicas em torno de 120cm (L) x 60cm (P) x 75cm (A).	UND	40	R\$ 299,99	R\$ 11.999,60	Modelo móveis
178	POLTRONA HOSPITALAR Reclinável. estrutura metálica, estofamento impermeável, reclinção com acionamento manual e descanso de pés integrado. capacidade ≥120 kg.	UND	20	R\$ 1.200,00	R\$ 24.000,00	modelo móveis

R\$ 792.799,03

Valor Total: R\$ 792.799,03 (setecentos e noventa e dois mil setecentos e noventa e nove reais e três centavos)

# IMPERIO ELETRO

**VALIDADE DA PROPOSTA:** A validade da proposta não será inferior a **60 (sessenta)** dias, a contar da data de sua apresentação.

**PRAZO PARA EXECUÇÃO:** Conforme determina o edital

**DO PRAZO DE ENTREGA:** O prazo para o fornecimento será conforme exigências do edital

DECLARO, para os devidos fins declaramos que:

a) Estamos ciente e concordamos e que temos pleno conhecimento com as condições contidas no edital e das condições locais para o cumprimento das obrigações objeto da licitação, bem como de que a proposta apresentada compreende a integralidade dos custos para atendimento dos direitos trabalhistas assegurados na Constituição Federal, nas leis trabalhistas, nas normas infralegais, nas convenções coletivas de trabalho e nos termos de ajustamento de conduta vigentes na data de sua entrega em definitivo e que cumpre plenamente os requisitos de habilitação definidos no instrumento convocatório.

b) Que inexistem fatos impeditivos para sua habilitação no certame, ciente da obrigatoriedade de declarar ocorrências posteriores;

c.) Não emprega menor de 18 anos em trabalho noturno, perigoso ou insalubre e não emprega menor de 16 anos, salvo menor, a partir de 14 anos, na condição de aprendiz, nos termos do artigo 7º, XXXIII, da Constituição;

d.) Não possui empregados executando trabalho degradante ou forçado, observando o disposto nos incisos III e IV do art. 1º e no inciso III do art. 5º da Constituição Federal;

e.) Cumpre as exigências de reserva de cargos para pessoa com deficiência e para reabilitado da Previdência Social, previstas em lei e em outras normas específicas.

f) Estamos enquadrados como empresa de pequeno porte que cumprimos os requisitos estabelecidos no artigo 3º da Lei Complementar nº 123, de 2006, estando apto a usufruir do tratamento favorecido estabelecido em seus arts. 42 a 49, observado o disposto nos §§ 1º ao 3º do art. 4º, da Lei nº 14.133, de 2021.

g) Declaramos ainda que atendemos aos requisitos de habilitação, exigidos para participar desse certame e nos responsabilizamos pela veracidade das informações prestadas, na forma da lei (art. 63, I, da Lei nº 14.133/2021).

h) Declaramos ainda em atendimento ao edital sob as penas da Lei, que a nossas propostas econômicas compreendem a integralidade dos custos para atendimento dos direitos trabalhistas assegurados na Constituição Federal, nas leis trabalhistas, nas normas infralegais, nas convenções coletivas de trabalho e nos termos de ajustamento de conduta, vigentes na data de entrega dessa proposta.

i) Declaramos que a proposta apresentada para essa licitação foi elaborada de maneira independente, de acordo com o que é estabelecido na Instrução Normativa nº 2 de 16 de setembro de 2009 da SLTI/MP

j) Que **não possui** como sócio, gerente e diretores, servidores do **PREFEITURA MUNICIPAL DE BURITI/MA**, e ainda cônjuge, companheiro ou parente até terceiro grau.

# IMPERIO ELETRO

Lago da Pedra/MA, 10 de setembro de 2025

Documento assinado digitalmente

gov.br

RAYANNE KAROLYNE DO NASCIMENTO SOUSA

Data: 10/09/2025 11:05:26-0300

Verifique em <https://validar.itf.gov.br>

IMPERIO EMPREENDIMENTOS LTDA  
CNPJ: 04.966.853/0001-33  
RAYANNE KAROLYNE DO NASCIMENTO SOUSA  
CPF Nº 047.\*\*\*\*\*8-06

IMPERIO EMPREENDIMENTOS LTDA

CNPJ: 04.966.853/0001 -33

Email: imperioemp@hotmail.com

Rua Coronel Pedro Bogea, nº 283

- Andar Segundo, Centro

- Lago da Pedra -MA, CEP: 65.715 -000

# IMPERIO

# ELETRO

## PLANILHA DE COMPOSIÇÃO DE CUSTOS

ITEM	DISCRIMINAÇÃO	UND	QUANT	CUS- TOS DI- RETO ( Mão de Obra + Insu- mos)	CUSTO INDI- RETO 5 %	Logis- tica ( Diá- rias Fre- tes, etc. 5%)	IMPOS- TOS FE- DERAIS ESTADU- AIS E MU- NICIPAL PIS 0,65 % , COFINS 3,00 %, ISS 5,00 %, IRPJ 4,80 %, CSLL 1,00 % TOTAL 14,45 %	LUCRO 30%	PREÇO DE VENDA/CUSTO	VALOR TOTAL
18	ARQUIVO DE AÇO C/04 GAVETAS ECON. PASTA SUSPENSA 133X46X60 Fechadura com 2 chaves; gavetas deslizantes com trilho telescópico; confeccionado em aço chapa 24; com pintura eletrostática; para pasta suspenso.	UND	50	R\$ 341,63	R\$ 37,50	R\$ 37,50	R\$ 108,37	R\$ 225,00	R\$ 750,00	R\$ 37.500,00
49	CADEIRA ESTOFADA EM TECIDO DIRETOR FIXA PÉ SKI C/BRAÇO Basculante regulável .	UND	20	R\$ 200,42	R\$ 22,00	R\$ 22,00	R\$ 63,58	R\$ 132,00	R\$ 440,00	R\$ 8.800,00
50	[COTA AMPLA CONCORRÊNCIA] - CADEIRA ESTOFADA EXECUTIVA FIXA PÉ SKI C/ BRAÇO Basculante regulável .	UND	45	R\$ 177,65	R\$ 19,50	R\$ 19,50	R\$ 56,35	R\$ 117,00	R\$ 390,00	R\$ 17.550,00
52	CADEIRA ESTOFADA EXECUTIVA GIRATÓRIA C/ BRAÇO Basculante regulável .	UND	40	R\$ 223,20	R\$ 24,50	R\$ 24,50	R\$ 70,80	R\$ 147,00	R\$ 490,00	R\$ 19.600,00
63	CAIXA TÉRMICA DE METAL 164 LITROS: Estrutura galvanizada, alça para transporte, válvula para escoamento.	UND	5	R\$ 318,85	R\$ 35,00	R\$ 35,00	R\$ 101,15	R\$ 210,00	R\$ 700,00	R\$ 3.500,00
72	CARRO EMERGÊNCIA C/03 GAVETAS SENDO 01 C/ DIVISÓRIA EM PVC P/ MEDICAMENTO,	UND	2	R\$ 1.138,75	R\$ 125,00	R\$ 125,00	R\$ 361,25	R\$ 750,00	R\$ 2.500,00	R\$ 5.000,00



# IMPERIO ELETRO

TEXTURIZADO, NA  
COR BRANCA, COM  
PROTEÇÃO ANTIMI-  
CROBIANA, CANTOS  
ARREDONDADOS.  
APLICAÇÃO DE BU-  
CHA AMERICANA  
COM ROSCA MÉ-  
TRICA M6 E COM-  
PRIMENTO 10 MM. DI-  
MENSÕES  
ACABADAS 270 MM  
(LARGURA) X 510 MM  
(COMPRIMENTO) X 18  
MM (ESPESSURA),  
ADMITINDO-SE TOLE-  
RÂNCIA DE ATÉ + 2  
MM PARA LARGURA E  
COMPRIMENTO E DE  
+/- 0,6 MM PARA ES-  
PESSURA. TOPOS  
ENCABEÇADOS COM  
FITA DE BORDO EM  
PVC (CLORETO DE  
POLIVINILA) COM  
PRIMER, ACABA-  
MENTO TEXTURI-  
ZADO, NA MESMA  
COR DO ASSENTO E  
ENCOSTO, COLADA  
COM ADESIVO  
"HOTMELTING".  
DIMENSÕES NOMI-  
NAIS DE 22 MM (LAR-  
GURA) X 1 MM (ES-  
PESSURA), COM TO-  
LERÂNCIA DE + OU -  
0,5 MM PARA ESPE-  
SSURA.FIXADA A ES-  
TRUTURA ATRAVÉS  
DE 03 (TRÊS) PA-  
RAFUSOS DE AÇO  
COM ROSCA M6 E  
COMPRIMENTO DE 35  
MM. ESTRUTURA: ES-  
TRUTURA ÚNICA COM  
BRAÇOS FIXOS PARA  
COLOCAÇÃO DA  
PRANCHETA, TODA  
ELA MONTADA ATRA-  
VÉS DE SOLDA MIG.  
ESTRUTURA DE EN-  
COSTO E DO AS-  
SENTO TUBO

IMPERIO EMPREENDIMENTOS LTDA  
CNPJ: 04.966.853/0001 -33

Email: imperioemp@hotmail.com

Rua Coronel Pedro Boga, nº 283

- Andar Segundo, Centro

- Lago da Pedra -MA, CEP: 65.715 -000

# IMPERIO ELETRO

REDONDO 7/8" EM CHAPA #18 (1,20 MM) DE ESPESSURA, COM BASE DO ASSENTO FORMATO QUATRO PÉS PALITO. POSSUI 02 (DUAS) TRAVAS INFERIORES E 02 (DUAS) TRAVAS SUPERIORES NA TRANSVERSAL DAS LATERAIS EVITANDO ASSIM ABRIR A ESTRUTURA POR MOVIMENTO RÍGIDO, COM TUBO REDONDO DE 7/8" EM CHAPA #18 (1,20 MM) DE ESPESSURA. A PARTE ESTRUTURAL DA PRANCHETA É FEITA COM 02 (DOIS) PEDESTAIS SOLDADOS A VERTICAL DE 90° NA LATERAL, COM TUBO REDONDO 7/8" EM CHAPA #18 (1,20 MM) DE ESPESSURA, POSSUINDO 01 (UM) SUPORTE PARA PORTA SACOLAS OU BOLSAS. ACABAMENTOS: TODO MATERIAL EM AÇO É SOLDADO COM SOLDA ELETRÔNICA MIG, NAS PARTES METÁLICAS É APLICADO TRATAMENTO ANTIFERRUGINOSO QUE ASSEGURE RESISTÊNCIA À CORROSÃO. PINTURA DOS ELEMENTOS METÁLICOS EM TINTA EM EPÓXI-PÓ, ELETROSTÁTICA, BRILHANTE, POLIMERIZADA EM ESTUFA, ESPESSURA MÍNIMA DE 40 MICROMETROS NA COR BRANCA. AS EXTREMIDADES

# IMPERIO

# ELETRO

	INFERIORES DOS PÉS DEVERÃO CONTER PONTEIRAS INJETADAS EM NYLON. Deverá conter nos componentes plásticos marca e endereço do fabricante.									
134	LAVA E SECA SMART: Capacidade 13 kg lavagem / 8 kg secagem, ciclos inteligentes, painel eletrônico, motor inverter. 220V.	UND	6	R\$ 1.138,75	R\$ 125,00	R\$ 125,00	R\$ 361,25	R\$ 750,00	R\$ 2.500,00	R\$ 15.000,00
136	LAVADORA DE ROUPAS PROFISSIONAL 20KG - 220V Capacidade 20 kg. Cesto inox. Programas personalizáveis. 220V.	UND	6	R\$ 1.275,40	R\$ 140,00	R\$ 140,00	R\$ 404,60	R\$ 840,00	R\$ 2.800,00	R\$ 16.800,00
148	[COTA AMPLA CONCORRÊNCIA] - LONGARINA COM 03 LUGARES lugares com assento/encosto em PVC, estrutura em tubo metalon 30x50.	UND	57	R\$ 182,23	R\$ 19,99	R\$ 19,99	R\$ 57,79	R\$ 119,99	R\$ 399,99	R\$ 22.799,43
155	[COTA AMPLA CONCORRÊNCIA] - MESA COM 4 GAVETAS, COM CHAVES, 1400X600X750MM Estrutura metálica, tampo em MDF, gavetas com chaves.	UND	58	R\$ 136,65	R\$ 15,00	R\$ 15,00	R\$ 43,35	R\$ 90,00	R\$ 300,00	R\$ 17.400,00
157	MESA DE CABECEIRA C/ PORTA E GAVETA ESMALTADA MED.45X40X80	UND	25	R\$ 223,20	R\$ 24,50	R\$ 24,50	R\$ 70,80	R\$ 147,00	R\$ 490,00	R\$ 12.250,00
164	MESA PARA COMPUTADOR COM PORTA TECLADO E SUPORTE PARA CPU Mesa em MDF com acabamento em laminado ou pintura UV para maior durabilidade e resistência, com porta teclado deslizante com correções metálicas, prateleira inferior para objetos, suporte lateral para CPU ajustável,	UND	40	R\$ 136,68	R\$ 14,99	R\$ 14,99	R\$ 43,34	R\$ 89,99	R\$ 299,99	R\$ 11.999,60



# ELETRO IMPERIO

dimensões típicas  
em torno de 120cm (L) x  
60cm (P) x 75cm (A).

--	--	--	--	--	--	--	--	--	--

RECEBEMOS DE H W DOS S RESENDE OS PRODUTOS E/OU SERVIÇOS CONSTANTES DA NOTA FISCAL ELETRÔNICA INDICADA ABAIXO  
EMIÇÃO: 30/04/2025 VALOR TOTAL: R\$ 20.750,00 DESTINATÁRIO: IMPERIO EMPREENDIMENTO EIRELI - RUA CORONEL PEDRO BOGEA, 246  
CENTRO Lago da Pedra-MA

Proc. N° 571-2025  
NF-e  
Fis. 1062  
N° 000.000.840  
Série 001

DATA DE RECEBIMENTO

IDENTIFICAÇÃO E ASSINATURA DO RECEBEDOR

IDENTIFICAÇÃO DO EMITENTE  
**H W DOS S RESENDE**  
ROD MA-040, 5538  
BOM JARDIM - 65632-298  
Timon - MA Fone/Fax:

**DANFE**  
Documento Auxiliar da Nota Fiscal Eletrônica  
0 - ENTRADA  
1 - SAÍDA  
N° 000.000.840  
Série 001  
Folha 1/1



CHAVE DE ACESSO  
2125 0451 8544 2200 0165 5500 1000 0008 4010 4070 0304  
Consulta de autenticidade no portal nacional da NF-e  
www.nfe.fazenda.gov.br/portal ou no site da Sefaz Autorizadora

NATUREZA DA OPERAÇÃO  
**VENDA**

PROTOCOLO DE AUTORIZAÇÃO DE USO  
421250014975750 - 30/04/2025 19:08:06

INSCRIÇÃO ESTADUAL  
128189762

INSCRIÇÃO MUNICIPAL  
00000000000000

INSCRIÇÃO ESTADUAL DO SUBST. TRIBUT.

CNPJ / CPF  
51.854.422/0001-65

DESTINATÁRIO / REMETENTE  
NOME / RAZÃO SOCIAL  
**IMPERIO EMPREENDIMENTO EIRELI**

CNPJ / CPF  
04.966.853/0001-33

DATA DA EMISSÃO  
30/04/2025

ENDEREÇO  
**RUA CORONEL PEDRO BOGEA, 246**

BAIRRO / DISTRITO  
**CENTRO**

CEP  
65715-000

DATA DA SAÍDA/ENTRADA  
30/04/2025

MUNICÍPIO  
**Lago da Pedra**

UF  
**MA**

INSCRIÇÃO ESTADUAL  
124706720

HORA DA SAÍDA/ENTRADA  
17:56:00

**CÁLCULO DO IMPOSTO**

BASE DE CÁLC. DO ICMS	VALOR DO ICMS	BASE DE CÁLC. ICMS S.T.	VALOR DO ICMS SUBST.	V. IMP. IMPORTAÇÃO	V. ICMS UF REMET.	V. FCP UF DEST.	V. TOTAL PRODUTOS
20.750,00	4.772,50	0,00	0,00	0,00	0,00	0,00	20.750,00
VALOR DO FRETE	VALOR DO SEGURO	DESCONTO	OUTRAS DESPESAS	VALOR TOTAL IPI	V. ICMS UF DEST.	V. TOT. TRIB.	V. TOTAL DA NOTA
0,00	0,00	0,00	0,00	0,00	0,00	0,00	20.750,00

**TRANSPORTADOR / VOLUMES TRANSPORTADOS**

NOME / RAZÃO SOCIAL	FRETE	CÓDIGO ANTT	PLACA DO VEÍCULO	UF	CNPJ / CPF
	0-Por conta do Rem				
ENDEREÇO	MUNICÍPIO	UF	INSCRIÇÃO ESTADUAL		
QUANTIDADE	ESPÉCIE	MARCA	NUMERAÇÃO	PESO BRUTO	PESO LÍQUIDO

**DADOS DOS PRODUTOS / SERVIÇOS**

CÓDIGO PRODUTO	DESCRIÇÃO DO PRODUTO / SERVIÇO	NCM/SH	O/CST	CFOP	UN	QUANT	VALOR UNIT	VALOR TOTAL	VALOR DESC	B.CÁLC ICMS	VALOR ICMS	VALOR IPI	ALIQ. ICMS	ALIQ. IPI
112	MESSA 04 CADEIRA INFANTIL POLIPROPILENO MODELO MOVEIS	68109100	0/00	5102	UN	25,0000	390,0000	9.750,00	0,00	9.750,00	2.242,50		23,00	
532	MESA REFEITORIO COM DOIS BANCOS MARCA MODELO MOVEIS	68109100	0/00	5102	UN	20,0000	550,0000	11.000,00	0,00	11.000,00	2.530,00		23,00	

**DADOS ADICIONAIS**  
INFORMAÇÕES COMPLEMENTARES  
Valor Aproximado dos Tributos : R\$ 0,00

RESERVADO AO FISCO

RECEBEMOS DE H W DOS S RESENDE OS PRODUTOS E/OU SERVIÇOS CONSTANTES DA NOTA FISCAL ELETRÔNICA INDICADA ABAIXO.  
 EMISSÃO: 30/04/2025 VALOR TOTAL: R\$ 20.750,00 DESTINATÁRIO: IMPERIO EMPREENDIMENTO EIRELI - RUA CORONEL PEDRO BOGEA, 246  
 CENTRO Lago da Pedra-MA

Prod Nº **57/NF-e 2025**  
 Fis. **1093**  
 N.º. 000.000.840  
 Rubrica: **Série 001**

DATA DE RECEBIMENTO

IDENTIFICAÇÃO E ASSINATURA DO RECEBEDOR

IDENTIFICAÇÃO DO EMITENTE  
**H W DOS S RESENDE**  
 ROD MA-040, 5538  
 BOM JARDIM - 65632-298  
 Timon - MA Fone/Fax:

**DANFE**  
 Documento Auxiliar da Nota Fiscal Eletrônica  
 0 - ENTRADA  
 1 - SAÍDA **1**  
 N.º. 000.000.840  
 Série 001  
 Folha 1/1



CHAVE DE ACESSO  
**2125 0451 8544 2200 0165 5500 1000 0008 4010 4070 0304**  
 Consulta de autenticidade no portal nacional da NF-e  
[www.nfe.fazenda.gov.br/portal](http://www.nfe.fazenda.gov.br/portal) ou no site da Sefaz Autorizadora

NATUREZA DA OPERAÇÃO  
**VENDA**  
 INSCRIÇÃO ESTADUAL **128189762**  
 INSCRIÇÃO MUNICIPAL **00000000000000**

PROTOCOLO DE AUTORIZAÇÃO DE USO  
**421250014975750 - 30/04/2025 19:08:06**  
 INSCRIÇÃO ESTADUAL DO SUBST. TRIBUT. CNPJ / CPF  
**51.854.422/0001-65**

DESTINATÁRIO / REMETENTE  
 NOME / RAZÃO SOCIAL **IMPERIO EMPREENDIMENTO EIRELI** CNPJ / CPF **04.966.853/0001-33** DATA DA EMISSÃO **30/04/2025**  
 ENDEREÇO **RUA CORONEL PEDRO BOGEA, 246** BAIRRO / DISTRITO **CENTRO** CEP **65715-000** DATA DA SAÍDA/ENTRADA **30/04/2025**  
 MUNICÍPIO **Lago da Pedra** UF **MA** FONE / FAX INSCRIÇÃO ESTADUAL **124706720** HORA DA SAÍDA/ENTRADA **17:56:00**

**CÁLCULO DO IMPOSTO**

BASE DE CÁLC. DO ICMS	VALOR DO ICMS	BASE DE CÁLC. ICMS S.T.	VALOR DO ICMS SUBST.	V. IMP. IMPORTAÇÃO	V. ICMS UF REMET.	V. FCP UF DEST.	V. TOTAL PRODUTOS
20.750,00	4.772,50	0,00	0,00	0,00	0,00	0,00	20.750,00
VALOR DO FRETE	VALOR DO SEGURO	DESCONTO	OUTRAS DESPESAS	VALOR TOTAL IPI	V. ICMS UF DEST.	V. TOT. TRIB.	V. TOTAL DA NOTA
0,00	0,00	0,00	0,00	0,00	0,00	0,00	20.750,00

**TRANSPORTADOR / VOLUMES TRANSPORTADOS**  
 NOME / RAZÃO SOCIAL **0-Por conta do Rem** FRETE **0-Por conta do Rem** CÓDIGO ANTT PLACA DO VEÍCULO UF CNPJ / CPF  
 ENDEREÇO MUNICÍPIO UF INSCRIÇÃO ESTADUAL  
 QUANTIDADE ESPÉCIE MARCA NUMERAÇÃO PESO BRUTO PESO LÍQUIDO

**DADOS DOS PRODUTOS / SERVIÇOS**

CÓDIGO PRODUTO	DESCRIÇÃO DO PRODUTO / SERVIÇO	NCM/SH	O/CST	CFOP	UN	QUANT	VALOR UNIT	VALOR TOTAL	VALOR DESC	B.CÁLC ICMS	VALOR ICMS	VALOR IPI	ALIQ ICMS	ALIQ IPI
112	MESSA 04 CADEIRA INFANTIL POLIPROPILENO MODELO MOVEIS	68109100	0/00	5102	UN	25,0000	390,0000	9.750,00	0,00	9.750,00	2.242,50		23,00	
532	MESA REFEITÓRIO COM DOIS BANCOS MARCA MODELO MOVEIS	68109100	0/00	5102	UN	20,0000	550,0000	11.000,00	0,00	11.000,00	2.530,00		23,00	

**DADOS ADICIONAIS**  
 INFORMAÇÕES COMPLEMENTARES **RESERVADO AO FISCO**  
 Valor Aproximado dos Tributos : R\$ 0,00

RECEBEMOS DE FRATINI IMPORT. E COM. DE MOVEIS LTDA OS PRODUTOS E/OU SERVIÇOS CONSTANTES DA NOTA FISCAL ELETRÔNICA INDICADA ABAIXO. EMISSÃO: 26/05/2025 VALOR TOTAL: R\$ 7.590,83 DESTINATÁRIO: IMPERIO EMPRENDIMENTOS EIRELE - RUA CORONEL PEDRO BOGEA, 287 CENTRO LAGO DA PEDRA-MA

Proc. N° 571/NF-e 2025  
 Fis. 1064  
 N° 000.094.056  
 Rubrica: Série 001

DATA DE RECEBIMENTO

IDENTIFICAÇÃO E ASSINATURA DO RECEBEDOR

**IDENTIFICAÇÃO DO EMITENTE**  
**FRATINI IMPORT. E COM. DE MOVEIS LTDA**  
 ROD ANTONIO HEIL, 1001 - KM 01, GLP 09  
 ITAIPAVA - 88316-001  
 ITAJAI - SC Fone/Fax: 1124315025

**DANFE**  
 Documento Auxiliar da Nota Fiscal Eletrônica  
 0 - ENTRADA  
 1 - SAÍDA  
**N° 000.094.056**  
**Série 001**  
 Folha 1/1



CHAVE DE ACESSO  
**4225 0521 3110 9800 0178 5500 1000 0940 5610 0094 0559**  
 Consulta de autenticidade no portal nacional da NF-e  
 www.nfe.fazenda.gov.br/portal ou no site da Sefaz Autorizadora

NATUREZA DA OPERAÇÃO  
**REVENDA DE MERCADORIA ADQ TERCEIROS**

PROTOCOLO DE AUTORIZAÇÃO DE USO  
**242250196159419 - 26/05/2025 16:35:09**

INSCRIÇÃO ESTADUAL  
**257504591**

INSCRIÇÃO MUNICIPAL

INSCRIÇÃO ESTADUAL DO SUBST. TRIBUT.

CNPJ / CPF  
**21.311.098/0001-78**

DESTINATÁRIO / REMETENTE  
 NOME / RAZÃO SOCIAL  
**IMPERIO EMPRENDIMENTOS EIRELE**

CNPJ / CPF  
**04.966.853/0001-33**

DATA DA EMISSÃO  
**26/05/2025**

ENDEREÇO  
**RUA CORONEL PEDRO BOGEA, 287**

BAIRRO / DISTRITO  
**CENTRO**

CEP  
**65715-000**

DATA DA SAÍDA/ENTRADA  
**26/05/2025**

MUNICÍPIO  
**LAGO DA PEDRA**

UF FONE / FAX  
**MA 9998161060**

INSCRIÇÃO ESTADUAL  
**124706720**

HORA DA SAÍDA/ENTRADA  
**00:00:00**

**FATURA / DUPLICATA**

Num. 001	Num. 002	Num. 003	Num. 004	Num. 005
Venc. 25/06/2025	Venc. 25/07/2025	Venc. 24/08/2025	Venc. 23/09/2025	Venc. 23/10/2025
Valor R\$ 1.856,36	Valor R\$ 1.396,86	Valor R\$ 1.470,38	Valor R\$ 1.543,90	Valor R\$ 1.323,33

**CÁLCULO DO IMPOSTO**

BASE DE CÁLC. DO ICMS	VALOR DO ICMS	BASE DE CÁLC. ICMS S.T.	VALOR DO ICMS SUBST.	V. IMP. IMPORTAÇÃO	V. ICMS UF REMET.	V. FCP UF DEST.	V. TOTAL PRODUTOS
7.351,89	294,08	0,00	0,00	0,00	0,00	0,00	7.351,89
VALOR DO FRETE	VALOR DO SEGURO	DESCONTO	OUTRAS DESPESAS	VALOR TOTAL IPI	V. ICMS UF DEST.	V. TOT. TRIB.	V. TOTAL DA NOTA
0,00	0,00	0,00	0,00	238,94	0,00	0,00	7.590,83

**TRANSPORTADOR / VOLUMES TRANSPORTADOS**

NOME / RAZÃO SOCIAL	FRETE	CÓDIGO ANTT	PLACA DO VEÍCULO	UF	CNPJ / CPF
<b>LF TRANSPORTES LTDA (47)34561654</b>	<b>1-Por conta do Dest</b>				<b>03.471.254/0006-90</b>
ENDEREÇO	MUNICÍPIO	UF	INSCRIÇÃO ESTADUAL		
<b>RODOVIA BR 101, 290</b>	<b>BARRA VELHA</b>	<b>SC</b>	<b>257828516</b>		
QUANTIDADE	ESPÉCIE	MARCA	NUMERAÇÃO	PESO BRUTO	PESO LÍQUIDO
<b>91</b>	<b>CAIXAS</b>	<b>FRATINI</b>		<b>945,340</b>	<b>849,940</b>

**DADOS DOS PRODUTOS / SERVIÇOS**

CÓDIGO PRODUTO	DESCRIÇÃO DO PRODUTO / SERVIÇO	NCM/SH	O/CST	CFOP	UN	QUANT	VALOR UNIT	VALOR TOTAL	VALOR DESC	B.CÁLC ICMS	VALOR ICMS	VALOR IPI	ALIQ. ICMS	ALIQ. IPI
1.00324.01.0002	CADEIRA MANCHESTER LIGHT . PRETO	94017100	1/00	6102	UN	91,0000	80,7900	7.351,89	0,00	7.351,89	294,08	238,94	4,00	3,25

**DADOS ADICIONAIS**

**INFORMAÇÕES COMPLEMENTARES**  
 Inf. Contribuinte: Vend.: 281 N/PED.: 83814 S/PED.: 0 SITUACAO: Fat. Parcial , CUBAGEM: 8,176800 Email do Destinatário: bruna@fratini.com.br  
 Inf. fisco: Todos Itens , emitidos conforme RES. FEDERAL N. 13/2012, REG.P/ PORT. CAT 174/2012.  
 : bruna@fratini.com.br  
 : marcelo.goncalves@expressolf.com.br  
 : ester.alves@auditar.com.br  
 : nfe@fratini.com.br

**RESERVADO AO FISCO**

RECEBEMOS DE IMPERIO EMPREENDIMENTOS LTDA OS PRODUTOS E/OU SERVIÇOS CONSTANTES DA NOTA FISCAL ELETRÔNICA INDICADA ABAIXO. EMISSÃO: 05/08/2025 VALOR TOTAL: R\$ 30.350,00 DESTINATÁRIO: MUNICIPIO DE VITORINO FREIRE - RUA JOSE CIPRIANO, 36 CENTRO Vitorino Freire-MA

Proc Nº **571-2025**  
**1065** NF-e  
 Rubrica: Nº. 000.001.189  
 Série 001

DATA DE RECEBIMENTO

IDENTIFICAÇÃO E ASSINATURA DO RECEBEDOR

IDENTIFICAÇÃO DO EMITENTE  
**IMPERIO EMPREENDIMENTOS LTDA**  
 RUA CORONEL PEDRO BOGEA, 283  
 CENTRO - 65715-000  
 Lago da Pedra - MA Fone/Fax:

**DANFE**  
 Documento Auxiliar da Nota Fiscal Eletrônica  
 0 - ENTRADA  
 1 - SAÍDA  
**Nº. 000.001.189**  
**Série 001**  
 Folha 1/1



CHAVE DE ACESSO  
**2125 0804 9668 5300 0133 5500 1000 0011 8910 0084 0055**  
 Consulta de autenticidade no portal nacional da NF-e  
[www.nfe.fazenda.gov.br/portal](http://www.nfe.fazenda.gov.br/portal) ou no site da Sefaz Autorizadora

NATUREZA DA OPERAÇÃO  
**VENDA PARA CONSUMIDOR FINAL**

PROTOCOLO DE AUTORIZAÇÃO DE USO  
**421250027903938 - 05/08/2025 11:02:59**

INSCRIÇÃO ESTADUAL  
**124706720**

INSCRIÇÃO MUNICIPAL  
**16837**

INSCRIÇÃO ESTADUAL DO SUBST. TRIBUT.  
**04.966.853/0001-33**

CNPJ / CPF

DESTINATÁRIO / REMETENTE  
 NOME / RAZÃO SOCIAL  
**MUNICIPIO DE VITORINO FREIRE**

CNPJ / CPF  
**06.018.568/0001-16**

DATA DA EMISSÃO  
**05/08/2025**

ENDEREÇO  
**RUA JOSE CIPRIANO, 36**

BAIRRO / DISTRITO  
**CENTRO**

CEP

DATA DA SAÍDA/ENTRADA

MUNICIPIO  
**Vitorino Freire**

UF FONE / FAX  
**MA**

INSCRIÇÃO ESTADUAL

HORA DA SAÍDA/ENTRADA

CÁLCULO DO IMPOSTO									
BASE DE CÁLC. DO ICMS	VALOR DO ICMS	BASE DE CÁLC. ICMS S.T.	VALOR DO ICMS SUBST.	V. IMP. IMPORTAÇÃO	V. ICMS UF REMET.	V. FCP UF DEST.	V. TOTAL PRODUTOS		
<b>30.350,00</b>	<b>6.980,50</b>	<b>0,00</b>	<b>0,00</b>	<b>0,00</b>	<b>0,00</b>	<b>0,00</b>	<b>30.350,00</b>		
VALOR DO FRETE	VALOR DO SEGURO	DESCONTO	OUTRAS DESPESAS	VALOR TOTAL IPI	V. ICMS UF DEST.	V. TOT. TRIB.	V. TOTAL DA NOTA		
<b>0,00</b>	<b>0,00</b>	<b>0,00</b>	<b>0,00</b>	<b>0,00</b>	<b>0,00</b>	<b>0,00</b>	<b>30.350,00</b>		

TRANSPORTADOR / VOLUMES TRANSPORTADOS						
NOME / RAZÃO SOCIAL	FRETE	CÓDIGO ANTT	PLACA DO VEÍCULO	UF	CNPJ / CPF	
	<b>9-Sem Transporte</b>					
ENDEREÇO	MUNICIPIO	UF	INSCRIÇÃO ESTADUAL			
QUANTIDADE	ESPÉCIE	MARCA	NUMERAÇÃO	PESO BRUTO	PESO LÍQUIDO	

DADOS DOS PRODUTOS / SERVIÇOS														
CÓDIGO PRODUTO	DESCRIÇÃO DO PRODUTO / SERVIÇO	NCM/SH	O/CST	CFOP	UN	QUANT	VALOR UNIT	VALOR TOTAL	VALOR DESC	B.CÁLC ICMS	VALOR ICMS	VALOR IPI	ALIQ. ICMS	ALIQ. IPI
273678	COLCHÃO PARA CAMA HOSPITALAR	94042900	0/00	5102	UND	15,0000	570,0000	8.550,00	0,00	8.550,00	1.966,50		23,00	
374789	POLTRONA HOSPITALAR RECLINÁVEL	94016100	0/00	5102	UND	20,0000	1.090,0000	21.800,00	0,00	21.800,00	5.014,00		23,00	

DADOS ADICIONAIS  
 INFORMAÇÕES COMPLEMENTARES  
 Inf. fisco: REFERENTE A CONTRATO Nº 58/2025, PROCESSO Nº 07/2025, DISPENSA Nº 02/2025. DADOS PARA PAGAMENTO: AGÊNCIA Nº 1087-1, CONTA CORRENTE Nº 43003-X, EM NOME DE IMPERIO EMPREENDIMENTOS.  
 Valor Aproximado dos Tributos : R\$ 0,00

RESERVADO AO FISCO

RECEBEMOS DE JRS VARIEDADES LTDA OS PRODUTOS/SERVIÇOS CONSTANTES DA NOTA FISCAL INDICADA AO LADO

DATA DE RECEBIMENTO IDENTIFICAÇÃO E ASSINATURA DO RECEBEDOR

**JRS VARIEDADES LTDA**

RUA MESSIAS FILHO, SN - - ENGENHO, Pedreiras, MA - CEP: 65725000

**DANFE**  
Documento Auxiliar da Nota Fiscal Eletrônica

0 - Entrada  
1 - Saída **1**

Nº 000.000.478  
**SÉRIE: 1**  
Página 1 de 1

CONTROLE DO FISCO



CHAVE DE ACESSO  
2124 1254 7751 7000 0177 5500 1000 0004 7810 0280 1772

Consulta de autenticidade no portal nacional da NF-e www.nfe.fazenda.gov.br/portal ou no site da Sefaz Autorizadora

NATUREZA DA OPERAÇÃO: VENDA

PROTOCOLO DE AUTORIZAÇÃO DE USO: 421240046745275 - 28/12/2024 15:29

INSCRIÇÃO ESTADUAL: 128515040

INSCRIÇÃO ESTADUAL DO SUBST. TRIB.

CNPJ / CPF: 54.775.170/0001-77

**DESTINATÁRIO/REMETENTE**

NOME/RAZÃO SOCIAL: IMPERIO EMPREENHIMENTO EIRELI

CNPJ/CPF: 04.966.853/0001-33

DATA DA EMISSÃO: 28/12/2024

ENDEREÇO: RUA CORONEL PEDRO BOGEA, 246 -

BAIRRO/DISTRITO: CENTRO

CEP: 65715-000

DATA DE ENTRADA/SAÍDA: 28/12/2024

MUNICÍPIO: Lago da Pedra

FONE/FAX

UF: MA

INSCRIÇÃO ESTADUAL: 124706720

HORA DE ENTRADA/SAÍDA: 13:30

**FATURA**

**CÁLCULO DO IMPOSTO**

BASE DE CÁLCULO DO ICMS	VALOR DO ICMS	BASE DE CÁLCULO DO ICMS ST	VALOR DO ICMS ST	VALOR TOTAL DOS PRODUTOS
36.359,00	7.998,98	0,00	0,00	36.359,00
VALOR DO FRETE	VALOR DO SEGURO	DESCONTO	OUTRAS DESPESAS ACESSÓRIAS	VALOR DO IPI
0,00	0,00	0,00	0,00	0,00
VALOR TOTAL DA NOTA				36.359,00

**TRANSPORTADOR/VOLUMES TRANSPORTADOS**

RAZÃO SOCIAL

FRETE POR CONTA: 1-Destinatário (FOB)

CÓDIGO ANTT

PLACA DO VEÍCULO

UF

CNPJ/CPF

ENDEREÇO

MUNICÍPIO

UF

INSCRIÇÃO ESTADUAL

QUANTIDADE

ESPÉCIE

MARCA

NUMERAÇÃO

PESO BRUTO

PESO LÍQUIDO

**DADOS DO PRODUTO/SERVIÇO**

CÓDIGO	DESCRIÇÃO DO PRODUTO/SERVIÇO	NCM/SH	CST	CFOP	UNID.	QTD.	VLR. UNIT.	VLR. TOTAL	BC ICMS	VLR. ICMS	VLR. IPI	ALÍQ. ICMS	ALÍQ. IPI
318	KIT CONJ 06 DESMONTADO	94033000	000	5102	KIT	50,0000	240,0000	12.000,00	12.000,00	2.640,00		22,00	
664	KIT CONJ 04 DESMONTADO	94033000	000	5102	KIT	38,0000	220,0000	8.360,00	8.360,00	1.839,20		22,00	
592	KIT CONJ 03 DESMONTADO	94033000	000	5102	KIT	42,0000	200,0000	8.400,00	8.400,00	1.848,00		22,00	
544	KIT CARTEIRA C/BRAÇO METALON 20/20 SOLDADA MIG PINT.EPOX	94033000	000	5102	UN	31,0000	89,0000	2.759,00	2.759,00	606,98		22,00	
219	KIT CARTEIRA C/BRAÇO TUBO 3/8 SOLDADA MIG PINT.EPOX	94033000	000	5102	UN	55,0000	88,0000	4.840,00	4.840,00	1.064,80		22,00	

**CÁLCULO DO ISSQN**

INSCRIÇÃO MUNICIPAL: 00000000000000

VALOR TOTAL DOS SERVIÇOS

BASE DE CÁLCULO DO ISSQN

VALOR DO ISSQN

**DADOS ADICIONAIS**

INFORMAÇÕES COMPLEMENTARES

RESERVADO AO FISCO

RECEBEMOS DE JRS VARIEDADES LTDA OS PRODUTOS/SERVIÇOS CONSTANTES DA NOTA FISCAL INDICADA AO LADO		Fis. NF-e
DATA DE RECEBIMENTO	IDENTIFICAÇÃO E ASSINATURA DO RECEBEDOR	Nº 000.000.487
		SÉRIE: 1

<b>JRS VARIEDADES LTDA</b>  RUA MESSIAS FILHO, SN - - ENGENHO, Pedreiras, MA - CEP: 65725000	<b>DANFE</b> Documento Auxiliar da Nota Fiscal Eletrônica 0 - Entrada 1 - Saída <b>1</b> Nº 000.000.487 SÉRIE: 1 Página 1 de 1	<b>CONTROLE DO FISCO</b>  CHAVE DE ACESSO 2124 1254 7751 7000 0177 5500 1000 0004 8710 0280 1771 Consulta de autenticidade no portal nacional da NF-e www.nfe.fazenda.gov.br/portal ou no site da Sefaz Autorizadora
	NATUREZA DA OPERAÇÃO VENDA	

NATUREZA DA OPERAÇÃO VENDA		PROTOCOLO DE AUTORIZAÇÃO DE USO 421240046745746 - 28/12/2024 15:34
INSCRIÇÃO ESTADUAL 128515040	INSCRIÇÃO ESTADUAL DO SUBST. TRIB.	CNPJ / CPF 54.775.170/0001-77

<b>DESTINATÁRIO/REMETENTE</b>		CNPJ/CPF 04.966.853/0001-33	DATA DA EMISSÃO 28/12/2024
NOME/RAZÃO SOCIAL IMPERIO EMPREENDIMENTO EIRELI		CEP 65715-000	DATA DE ENTRADA/SAÍDA 28/12/2024
ENDEREÇO RUA CORONEL PEDRO BOGEA, 246 -	BAIRRO/DISTRITO CENTRO	UF MA	HORA DE ENTRADA/SAÍDA 14:44
MUNICÍPIO Lago da Pedra	FONE/FAX	INSCRIÇÃO ESTADUAL 124706720	

<b>FATURA</b>

<b>CÁLCULO DO IMPOSTO</b>					
BASE DE CÁLCULO DO ICMS 40.096,00	VALOR DO ICMS 8.821,12	BASE DE CÁLCULO DO ICMS ST 0,00	VALOR DO ICMS ST 0,00	VALOR TOTAL DOS PRODUTOS 40.096,00	
VALOR DO FRETE 0,00	VALOR DO SEGURO 0,00	DESCONTO 0,00	OUTRAS DESPESAS ACESSÓRIAS 0,00	VALOR DO IPI 0,00	VALOR TOTAL DA NOTA 40.096,00

<b>TRANSPORTADOR/VOLUMES TRANSPORTADOS</b>					
RAZÃO SOCIAL	FRETE POR CONTA 1-Destinatário (FOB)	CÓDIGO ANTT	PLACA DO VEÍCULO	UF	CNPJ/CPF
ENDEREÇO	MUNICÍPIO	UF	INSCRIÇÃO ESTADUAL		
QUANTIDADE	ESPÉCIE	MARCA	NUMERAÇÃO	PESO BRUTO	PESO LÍQUIDO

<b>DADOS DO PRODUTO/SERVIÇO</b>													
CÓDIGO	DESCRIÇÃO DO PRODUTO/SERVIÇO	NCM/SH	CST	CFOP	UNID.	QTD.	VLR. UNIT.	VLR. TOTAL	BC ICMS	VLR. ICMS	VLR. IPI	ALIQ. ICMS	ALIQ. IPI
664	KIT CONJ 04 DESMONTADO	94033000	000	5102	KIT	52,0000	220,0000	11.440,00	11.440,00	2.516,80		22,00	
592	KIT CONJ 03 DESMONTADO	94033000	000	5102	KIT	94,0000	200,0000	18.800,00	18.800,00	4.136,00		22,00	
219	KIT CARTEIRA C/BRAÇO TUBO 3/8 SOLDA MIG PINT.EPOX	94033000	000	5102	UN	112,0000	88,0000	9.856,00	9.856,00	2.168,32		22,00	

<b>CÁLCULO DO ISSQN</b>			
INSCRIÇÃO MUNICIPAL 00000000000000	VALOR TOTAL DOS SERVIÇOS	BASE DE CÁLCULO DO ISSQN	VALOR DO ISSQN

<b>DADOS ADICIONAIS</b>	
INFORMAÇÕES COMPLEMENTARES	RESERVADO AO FISCO

RECEBEMOS DE JRS VARIEDADES LTDA OS PRODUTOS/SERVIÇOS CONSTANTES DA NOTA FISCAL INDICADA AO LADO		Fls. NF-e
DATA DE RECEBIMENTO	IDENTIFICAÇÃO E ASSINATURA DO RECEBEDOR	Rubrica: Nº 000.000.499
		SÉRIE: 1

<b>JRS VARIEDADES LTDA</b>  RUA MESSIAS FILHO, SN - - ENGENHO, Pedreiras, MA - CEP: 65725000	<b>DANFE</b> Documento Auxiliar da Nota Fiscal Eletrônica 0 - Entrada 1 - Saída <b>1</b> Nº 000.000.499 SÉRIE: 1 Página 1 de 1	<b>CONTROLE DO FISCO</b>  CHAVE DE ACESSO 2124 1254 7751 7000 0177 5500 1000 0004 9910 0280 1772 Consulta de autenticidade no portal nacional de NF-e www.nfe.fazenda.gov.br/portal ou no site da Sefaz Autorizadora
	NATUREZA DA OPERAÇÃO VENDA PROTOCOLO DE AUTORIZAÇÃO DE USO 421240046845043 - 30/12/2024 10:49	

INSCRIÇÃO ESTADUAL 128515040	INSCRIÇÃO ESTADUAL DO SUBST. TRIB.	CNPJ / CPF 54.775.170/0001-77
---------------------------------	------------------------------------	----------------------------------

<b>DESTINATÁRIO/REMETENTE</b>		CNPJ/CPF 04.966.853/0001-33	DATA DA EMISSÃO 30/12/2024
NOME/RAZÃO SOCIAL IMPERIO EMPREENDIMENTO EIRELI	ENDEREÇO RUA CORONEL PEDRO BOGEA, 246 -	BAIRRO/DISTRITO CENTRO	CEP 65715-000
MUNICÍPIO Lago da Pedra	FONE/FAX	UF MA	INSCRIÇÃO ESTADUAL 124706720
			DATA DE ENTRADA/SAÍDA 30/12/2024
			HORA DE ENTRADA/SAÍDA 07:15

<b>FATURA</b>

<b>CÁLCULO DO IMPOSTO</b>						
BASE DE CÁLCULO DO ICMS 19.022,00	VALOR DO ICMS 4.184,84	BASE DE CÁLCULO DO ICMS ST 0,00	VALOR DO ICMS ST 0,00	VALOR TOTAL DOS PRODUTOS 19.022,00		
VALOR DO FRETE 0,00	VALOR DO SEGURO 0,00	DESCONTO 0,00	OUTRAS DESPESAS ACESSÓRIAS 0,00	VALOR DO IPI 0,00	VALOR TOTAL DA NOTA 19.022,00	

<b>TRANSPORTADOR/VOLUMES TRANSPORTADOS</b>						
RAZÃO SOCIAL	FRETE POR CONTA 1-Destinatário (FOB)	CÓDIGO ANTT	PLACA DO VEÍCULO	UF	CNPJ/CPF	
ENDEREÇO	MUNICÍPIO		UF	INSCRIÇÃO ESTADUAL		
QUANTIDADE	ESPÉCIE	MARCA	NUMERAÇÃO	PESO BRUTO	PESO LÍQUIDO	

<b>DADOS DO PRODUTO/SERVIÇO</b>														
CÓDIGO	DESCRIÇÃO DO PRODUTO/SERVIÇO	NCM/SH	CST	CFOP	UNID.	QTD.	VLR. UNIT.	VLR. TOTAL	BC ICMS	VLR. ICMS	VLR. IPI	ALÍQ. ICMS	ALÍQ. IPI	
318	KIT CONJ 06 DESMONTADO	94033000	000	5102	KIT	22.0000	240,0000	5.280,00	5.280,00	1.161,60		22,00		
664	KIT CONJ 04 DESMONTADO	94033000	000	5102	KIT	25.0000	220,0000	5.500,00	5.500,00	1.210,00		22,00		
592	KIT CONJ 03 DESMONTADO	94033000	000	5102	KIT	20.0000	200,0000	4.000,00	4.000,00	880,00		22,00		
544	KIT CARTEIRA C/BRAÇO METALON 20/20 SOLDA MIG PINT.EPOX	94033000	000	5102	UN	18.0000	89,0000	1.602,00	1.602,00	352,44		22,00		
219	KIT CARTEIRA C//BRAÇO TUBO 3/8 SOLDA MIG PINT.EPOX	94033000	000	5102	UN	30.0000	88,0000	2.640,00	2.640,00	580,80		22,00		

<b>CÁLCULO DO ISSQN</b>			
INSCRIÇÃO MUNICIPAL 00000000000000	VALOR TOTAL DOS SERVIÇOS	BASE DE CÁLCULO DO ISSQN	VALOR DO ISSQN

<b>DADOS ADICIONAIS</b>	
INFORMAÇÕES COMPLEMENTARES	RESERVADO AO FISCO

**JRS VARIEDADES LTDA**

RUA MESSIAS FILHO, SN - - ENGENHO, Pedreiras, MA - CEP: 65725000

**DANFE**

Documento Auxiliar da Nota Fiscal Eletrônica

0 - Entrada  
1 - Saída

1

N° 000.000.508

SÉRIE: 1

Página 1 de 1

CONTROLE DO FISCO



CHAVE DE ACESSO

2124 1254 7751 7000 0177 5500 1000 0005 0810 0280 1773

Consulta de autenticidade no portal nacional da NF-e www.nfe.fazenda.gov.br/portal ou no site da Sefaz Autorizadora

PROTOCOLO DE AUTORIZAÇÃO DE USO

421240046845267 - 30/12/2024 10:50

NATUREZA DA OPERAÇÃO

VENDA

INSCRIÇÃO ESTADUAL  
128515040

INSCRIÇÃO ESTADUAL DO SUBST. TRIB.

CNPJ / CPF  
54.775.170/0001-77

DESTINATÁRIO/REMETENTE

NOME/RAZÃO SOCIAL  
IMPERIO EMPREENDIMENTO EIRELI

CNPJ/CPF  
04.966.853/0001-33

DATA DA EMISSÃO  
30/12/2024

ENDEREÇO  
RUA CORONEL PEDRO BOGEA, 246 -

BAIRRO/DISTRITO  
CENTRO

CEP  
65715-000

DATA DE ENTRADA/SAÍDA  
30/12/2024

MUNICÍPIO  
Lago da Pedra

FONE/FAX

UF  
MA

INSCRIÇÃO ESTADUAL  
124706720

HORA DE ENTRADA/SAÍDA  
08:32

FATURA

CÁLCULO DO IMPOSTO

BASE DE CÁLCULO DO ICMS 28.660,00	VALOR DO ICMS 6.305,20	BASE DE CÁLCULO DO ICMS ST 0,00	VALOR DO ICMS ST 0,00	VALOR TOTAL DOS PRODUTOS 28.660,00
VALOR DO FRETE 0,00	VALOR DO SEGURO 0,00	DESCONTO 0,00	OUTRAS DESPESAS ACESSÓRIAS 0,00	VALOR DO IPI 0,00
				VALOR TOTAL DA NOTA 28.660,00

TRANSPORTADOR/VOLUMES TRANSPORTADOS

RAZÃO SOCIAL	FRETE POR CONTA 1-Destinatário (FOB)	CÓDIGO ANTT	PLACA DO VEÍCULO	UF	CNPJ/CPF
ENDEREÇO	MUNICÍPIO	UF	INSCRIÇÃO ESTADUAL		
QUANTIDADE	ESPÉCIE	MARCA	NUMERAÇÃO	PESO BRUTO	PESO LÍQUIDO

DADOS DO PRODUTO/SERVIÇO

CÓDIGO	DESCRIÇÃO DO PRODUTO/SERVIÇO	NCM/SH	CST	CFOP	UNID.	QTD.	VLR. UNIT.	VLR. TOTAL	BC ICMS	VLR. ICMS	VLR. IPI	ALIQ. ICMS	ALIQ. IPI
664	KIT CONJ 04 DESMONTADO	94033000	000	5102	KIT	31,0000	220,0000	6.820,00	6.820,00	1.500,40		22,00	
592	KIT CONJ 03 DESMONTADO	94033000	000	5102	KIT	63,0000	200,0000	12.600,00	12.600,00	2.772,00		22,00	
219	KIT CARTEIRA C/BRAÇO TUBO 3/8 SOLDA MIG PINT.EPOX	94033000	000	5102	UN	105,0000	88,0000	9.240,00	9.240,00	2.032,80		22,00	

CÁLCULO DO ISSQN

INSCRIÇÃO MUNICIPAL 00000000000000	VALOR TOTAL DOS SERVIÇOS	BASE DE CÁLCULO DO ISSQN	VALOR DO ISSQN
---------------------------------------	--------------------------	--------------------------	----------------

DADOS ADICIONAIS

INFORMAÇÕES COMPLEMENTARES	RESERVADO AO FISCO
----------------------------	--------------------

RECEBEMOS DE J R S LTDA OS PRODUTOS/SERVIÇOS CONSTANTES DA NOTA FISCAL INDICADA AO LADO		FIS. Nº 000.000.830
DATA DE RECEBIMENTO	IDENTIFICAÇÃO E ASSINATURA DO RECEBEDOR	SÉRIE: 1

<b>J R S LTDA</b>  RUA MESSIAS FILHO, SN - - ENGENHO, Pedreiras, MA - CEP: 65725000	<b>DANFE</b> Documento Auxiliar da Nota Fiscal Eletrônica 0 - Entrada 1 - Saída <b>1</b> N° 000.000.830 SÉRIE: 1 Página 1 de 1	CONTROLE DO FISCO  CHAVE DE ACESSO 2125 0554 7751 7000 0177 5500 1000 0008 3012 8080 0306 Consulta de autenticidade no portal nacional da NF-e www.nfe.fazenda.gov.br/portal ou no site da Sefaz Autorizadora
	NATUREZA DA OPERAÇÃO <b>VENDA</b> PROTOCOLO DE AUTORIZAÇÃO DE USO 421250017492338 - 20/05/2025 11:59	
INSCRIÇÃO ESTADUAL 128515040	INSCRIÇÃO ESTADUAL DO SUBST. TRIB.	CNPJ / CPF 54.775.170/0001-77

<b>DESTINATÁRIO/REMETENTE</b>		CNPJ/CPF	DATA DA EMISSÃO
NOME/RAZÃO SOCIAL IMPERIO EMPREENDIMENTO EIRELI		04.966.853/0001-33	20/05/2025
ENDEREÇO	BAIRRO/DISTRITO	CEP	DATA DE ENTRADA/SAÍDA
RUA CORONEL PEDRO BOGEA, 246 -	CENTRO	65715-000	20/05/2025
MUNICÍPIO	FONE/FAX	UF	INSCRIÇÃO ESTADUAL
Lago da Pedra		MA	124706720
			HORA DE ENTRADA/SAÍDA 11:50

**FATURA**

<b>CÁLCULO DO IMPOSTO</b>					
BASE DE CÁLCULO DO ICMS	VALOR DO ICMS	BASE DE CÁLCULO DO ICMS ST	VALOR DO ICMS ST	VALOR TOTAL DOS PRODUTOS	
1.731,00	398,13	0,00	0,00	1.731,00	
VALOR DO FRETE	VALOR DO SEGURO	DESCONTO	OUTRAS DESPESAS ACESSÓRIAS	VALOR DO IPI	VALOR TOTAL DA NOTA
0,00	0,00	0,00	0,00	0,00	1.731,00

<b>TRANSPORTADOR/VOLUMES TRANSPORTADOS</b>		FRETE POR CONTA	CÓDIGO ANTT	PLACA DO VEÍCULO	UF	CNPJ/CPF
RAZÃO SOCIAL		0-Remetente (CIF)				
ENDEREÇO			MUNICÍPIO	UF	INSCRIÇÃO ESTADUAL	
QUANTIDADE	ESPÉCIE	MARCA	NUMERAÇÃO	PESO BRUTO	PESO LÍQUIDO	

<b>DADOS DO PRODUTO/SERVIÇO</b>													
CÓDIGO	DESCRIÇÃO DO PRODUTO/SERVIÇO	NCM/SH	CST	CFOP	UNID.	QTD.	VLR. UNIT.	VLR. TOTAL	BC ICMS	VLR. ICMS	VLR. IPI	ALÍQ. ICMS	ALÍQ. IPI
330	CADEIRA SOBRE LONGARINA ASSENTO E ENCOSTO TECIDO POLIPROPILENO,AZUL ESCURO,C/3 ASSENTO,BRAÇOS INDIVIDUAIS,MODELO MOVEIS	39263000	000	5102	UN	3,0000	199,0000	597,00	597,00	137,31		23,00	
419	LONGARINA TRES LUGARES ACENTO POLIPROPILENO	39263000	000	5102	UN	3,0000	199,0000	597,00	597,00	137,31		23,00	
403	MESA PARA ESCRITORIO C/3 GAVETAS 1,40X0,68X0,74 COR AZUL	73181200	000	5102	UN	3,0000	179,0000	537,00	537,00	123,51		23,00	

<b>CÁLCULO DO ISSQN</b>			
INSCRIÇÃO MUNICIPAL	VALOR TOTAL DOS SERVIÇOS	BASE DE CÁLCULO DO ISSQN	VALOR DO ISSQN
00000000000000			

<b>DADOS ADICIONAIS</b>	
INFORMAÇÕES COMPLEMENTARES	RESERVADO AO FISCO

RECEBEMOS DE ELETRO MATEUS S.A. - PEDREIRAS OS PRODUTOS E/OU SERVIÇOS CONSTANTES DA NOTA FISCAL ELETRÔNICA INDICADA ABAIXO. EMISSÃO: 05/05/2025 VALOR TOTAL: R\$ 27.199,70 DESTINATÁRIO: IMPERIO EMPREENDIMENTOS EIRELI - R CORONEL PEDRO BOGEA, 246 CENTRO LAGO DA PEDRA-MA

DATA DE RECEBIMENTO IDENTIFICAÇÃO E ASSINATURA DO RECEBEDOR

Rubrica: N.º 000.109.116 Série 001

**IDENTIFICAÇÃO DO EMITENTE**

**ELETRO MATEUS S.A. - PEDREIRAS**  
 AV RIO BRANCO, 228  
 CENTRO - 65725-000  
 PEDREIRAS - MA Fone/Fax: 0021015940

**DANFE**  
 Documento Auxiliar da Nota Fiscal Eletrônica

0 - ENTRADA  
 1 - SAÍDA

N.º 000.109.116  
 Série 001  
 Folha 1/1

CHAVE DE ACESSO  
 2125 0503 9955 1500 4405 5500 1000 1091 1619 9658 5500

Consulta de autenticidade no portal nacional da NF-e  
 www.nfe.fazenda.gov.br/portal ou no site da Sefaz Autorizadora

NATUREZA DA OPERAÇÃO  
**LANÇAMENTO EFETUADO EM DECORRÊNCIA DE EMISSÃO DE DOCUMENTO F**

PROTÓCOLO DE AUTORIZAÇÃO DE USO  
 421250015467684 - 05/05/2025 19:00:36

INSCRIÇÃO ESTADUAL 123764041 INSCRIÇÃO MUNICIPAL INSCRIÇÃO ESTADUAL DO SUBST. TRIBUT. CNPJ / CPF  
 03.995.515/0044-05

**DESTINATÁRIO / REMETENTE**

NOME / RAZÃO SOCIAL  
**IMPERIO EMPREENDIMENTOS EIRELI**

ENDEREÇO  
**R CORONEL PEDRO BOGEA, 246**

MUNICÍPIO  
**LAGO DA PEDRA**

CNPJ / CPF  
 04.966.853/0001-33

DATA DA EMISSÃO  
 05/05/2025

BAIRRO / DISTRITO  
**CENTRO**

CEP  
 65715-000

DATA DA SAÍDA/ENTRADA  
 05/05/2025

UF FONE / FAX INSCRIÇÃO ESTADUAL HORA DA SAÍDA/ENTRADA  
**MA 099984368238 124706720 19:00:33**

**CÁLCULO DO IMPOSTO**

BASE DE CÁLC. DO ICMS	VALOR DO ICMS	BASE DE CÁLC. ICMS S.T	VALOR DO ICMS SUBST.	V. IMP. IMPORTAÇÃO	V. ICMS UF REMET.	V. FCP UF DEST.	V. TOTAL PRODUTOS
27.199,70	6.255,93	0,00	0,00	0,00	0,00	0,00	28.191,30
VALOR DO FRETE	VALOR DO SEGURO	DESCONTO	OUTRAS DESPESAS	VALOR TOTAL IPI	V. ICMS UF DEST.	V. TOT. TRIB.	V. TOTAL DA NOTA
0,00	0,00	991,60	0,00	0,00	0,00	0,00	27.199,70

**TRANSPORTADOR / VOLUMES TRANSPORTADOS**

NOME / RAZÃO SOCIAL  
**1-Por conta do Dest**

ENDEREÇO

MUNICÍPIO

QUANTIDADE  
**183**

ESPÉCIE  
**VOLUMES**

MARCA  
**DIVERSOS**

NUMERAÇÃO

PESO BRUTO  
**319,120**

PESO LÍQUIDO  
**319,120**

**DADOS DOS PRODUTOS / SERVIÇOS**

CÓDIGO PRODUTO	DESCRIÇÃO DO PRODUTO / SERVIÇO	NCM/SH	O/CST	CFOP	UN	QUANT	VALOR UNIT	VALOR TOTAL	VALOR DESC	B.CÁLC ICMS	VALOR ICMS	VALOR IPI	ALIQ. ICMS	ALIQ. IPI
537297	ESCOVA SEC ELGIN AGILE 1200W ROSE BIV	85163200	0/00	5929	UN	20,0000	129,0000	2.580,00	200,00	2.380,00	547,40		23,00	
509517	FERRO ELGIN IRON FORCE A SECO AZ	85164000	0/00	5929	UN	33,0000	79,9000	2.636,70	330,00	2.306,70	530,54		23,00	
486644	FOGÃO ATLAS COLISEUM 4BC BR	73211100	0/00	5929	UN	3,0000	599,0000	1.797,00	0,00	1.797,00	413,31		23,00	
547345	FRITAD BRITANIA BFR50 5,5L PT/IN 220V	85166000	0/00	5929	UN	10,0000	299,0000	2.990,00	0,00	2.990,00	687,70		23,00	
547886	LAVAD NEWMAQ 10KG PT 220V	84501900	0/00	5929	UN	3,0000	519,0000	1.557,00	0,00	1.557,00	358,11		23,00	
426653	PANELA ELET BRITANIA BPA10PI PT/IN	85167910	2/00	5929	UN	10,0000	279,0000	2.790,00	100,00	2.690,00	618,70		23,00	
538973	PRANCHA MONDIAL P-15 220C PT BIV-2	85163200	0/00	5929	UN	10,0000	69,9000	699,00	0,00	699,00	160,77		23,00	
463366	SANDUICH CADENCE SAN260 PT 220V	85167990	0/00	5929	UN	40,0000	79,8900	3.195,60	1,60	3.194,00	734,62		23,00	
538946	SECADOR MONDIAL SC-41 2000W PT-2	85163100	0/00	5929	UN	20,0000	169,0000	3.380,00	0,00	3.380,00	777,40		23,00	
562743	TV 32P AOC 32S5045/78G ROKU SMART HD	85287200	0/00	5929	UN	2,0000	1.059,0000	2.118,00	0,00	2.118,00	487,14		23,00	
446945	VENT MONDIAL MESA ULTRA 30CM 6PAS 220V	84145110	2/00	5929	UN	32,0000	139,0000	4.448,00	360,00	4.088,00	940,24		23,00	

**DADOS ADICIONAIS**

INFORMAÇÕES COMPLEMENTARES  
 Inf. Contribuinte: Saí 1/3 da Loja NF gerada pelo PDV: 23 e No. Cupom: 3631 VENVEDOR: KLEUTON FERREIRA DE SOUSA.

RESERVADO AO FISCO

RECEBEMOS DE J R S LTDA OS PRODUTOS E/OU SERVIÇOS CONSTANTES DA NOTA FISCAL ELETRÔNICA INDICADA ABAIXO. EMISSÃO: 20/05/2025 VALOR TOTAL: R\$ 1.731,00 DESTINATÁRIO: IMPERIO EMPREENDIMENTO EIRELI - RUA CORONEL PEDRO BOGEA, 246 CENTRO Lago da Pedra-MA

IDENTIFICAÇÃO DO EMITENTE		<b>DANFE</b> Documento Auxiliar da Nota Fiscal Eletrônica	
<b>J R S LTDA</b> RUA MESSIAS FILHO, SN ENGENHO - 65725-000 Pedreiras - MA Fone/Fax:			
NATUREZA DA OPERAÇÃO		0 - ENTRADA 1 - SAÍDA	CHAVE DE ACESSO
<b>VENDA</b>		<b>1</b>	<b>2125 0554 7751 7000 0177 5500 1000 0008 3012 8080 0306</b>
INSCRIÇÃO ESTADUAL		N° 000.000.830 Série 001 Folha 1/1	Consulta de autenticidade no portal nacional da NF-e www.nfe.fazenda.gov.br/portal ou no site da Sefaz Autorizadora
INSCRIÇÃO MUNICIPAL			PROTOCOLO DE AUTORIZAÇÃO DE USO
<b>128515040</b>			<b>421250017492338 - 20/05/2025 11:59:52</b>
INSCRIÇÃO ESTADUAL DO SUBST. TRIBUT.			CNPJ / CPF
<b>00000000000000</b>			<b>54.775.170/0001-77</b>

DESTINATÁRIO / REMETENTE		CNPJ / CPF	DATA DA EMISSÃO
NOME / RAZÃO SOCIAL		<b>04.966.853/0001-33</b>	<b>20/05/2025</b>
<b>IMPERIO EMPREENDIMENTO EIRELI</b>		CEP	DATA DA SAÍDA/ENTRADA
ENDEREÇO		<b>65715-000</b>	<b>20/05/2025</b>
<b>RUA CORONEL PEDRO BOGEA, 246</b>		UF	HORA DA SAÍDA/ENTRADA
MUNICÍPIO		<b>MA</b>	<b>11:50:00</b>
<b>Lago da Pedra</b>		FONE / FAX	
		INSCRIÇÃO ESTADUAL	
		<b>124706720</b>	

CÁLCULO DO IMPOSTO								
BASE DE CÁLC. DO ICMS	VALOR DO ICMS	BASE DE CÁLC. ICMS S.T.	VALOR DO ICMS SUBST.	V. IMP. IMPORTAÇÃO	V. ICMS UF REMET.	V. FCP UF DEST.	V. TOTAL PRODUTOS	
<b>1.731,00</b>	<b>398,13</b>	<b>0,00</b>	<b>0,00</b>	<b>0,00</b>	<b>0,00</b>	<b>0,00</b>	<b>1.731,00</b>	
VALOR DO FRETE	VALOR DO SEGURO	DESCONTO	OUTRAS DESPESAS	VALOR TOTAL IPI	V. ICMS UF DEST.	V. TOT. TRIB.	V. TOTAL DA NOTA	
<b>0,00</b>	<b>0,00</b>	<b>0,00</b>	<b>0,00</b>	<b>0,00</b>	<b>0,00</b>	<b>0,00</b>	<b>1.731,00</b>	

TRANSPORTADOR / VOLUMES TRANSPORTADOS		FRETE	CÓDIGO ANTT	PLACA DO VEÍCULO	UF	CNPJ / CPF
NOME / RAZÃO SOCIAL		<b>0-Por conta do Rem</b>				
ENDEREÇO		MUNICÍPIO	UF	INSCRIÇÃO ESTADUAL		
QUANTIDADE	ESPÉCIE	MARCA	NUMERAÇÃO	PESO BRUTO	PESO LÍQUIDO	

DADOS DOS PRODUTOS / SERVIÇOS														
CÓDIGO PRODUTO	DESCRIÇÃO DO PRODUTO / SERVIÇO	NCM/SH	O/CST	CFOP	UN	QUANT	VALOR UNIT	VALOR TOTAL	VALOR DESC	B.CÁLC ICMS	VALOR ICMS	VALOR IPI	ALIQ. ICMS	ALIQ. IPI
330	CADEIRA SOBRE LONGARINA ASSENTO E ENCOSTO TECIDO POLIPROPILENO,AZUL ESCURO,C/3 ASSENTO,BRACOS INDIVIDUAIS,MODELO MOVEIS	39263000	0/00	5102	UN	3,0000	199,0000	597,00	0,00	597,00	137,31		23,00	
419	LONGARINA TRES LUGARES ACENTO POLIPROPILENO	39263000	0/00	5102	UN	3,0000	199,0000	597,00	0,00	597,00	137,31		23,00	
403	MESA PARA ESCRITORIO C/3 GAVETAS 1,40X0,68X0,74 COR AZUL	73181200	0/00	5102	UN	3,0000	179,0000	537,00	0,00	537,00	123,51		23,00	

DADOS ADICIONAIS	RESERVADO AO FISCO
INFORMAÇÕES COMPLEMENTARES	
Valor Aproximado dos Tributos : R\$ 0,00	

RECEBEMOS DE J R D BRANDAO EIRELI OS PRODUTOS E/OU SERVIÇOS CONSTANTES DA NOTA FISCAL ELETRÔNICA INDICADA ABAIXO.  
EMISSÃO: 26/08/2025 VALOR TOTAL: R\$ 34.039,00 DESTINATÁRIO: IMPERIO EMPREENDIMENTOS EIRELI - RUA CORONEL PEDRO BOGEA, 246  
CENTRO LAGO DA PEDRA-MA

DATA DE RECEBIMENTO	IDENTIFICAÇÃO E ASSINATURA DO RECEBEDOR
<b>DANFE</b> Documento Auxiliar da Nota Fiscal Eletrônica	
<b>J R D BRANDAO EIRELI</b> AV SAO FRANCISCO, 1920 TANCREDO NEVES - 64075-520 TERESINA - PI Fone/Fax: 8632370864	
0 - ENTRADA 1 - SAÍDA	
Nº. 000.038.550 Série 001 Folha 1/1	
	
CHAVE DE ACESSO 2225 0823 5114 5400 0203 5500 1000 0385 5010 0038 5517	
Consulta de autenticidade no portal nacional da NF-e www.nfe.fazenda.gov.br/portal ou no site da Sefaz Autorizadora	

NATUREZA DA OPERAÇÃO <b>VENDA DE PRODUCAO DO ESTABELECIMENTO</b>	PROTOCOLO DE AUTORIZAÇÃO DE USO 222250019506669 - 26/08/2025 15:29:17		
INSCRIÇÃO ESTADUAL 195401930	INSCRIÇÃO MUNICIPAL	INSCRIÇÃO ESTADUAL DO SUBST. TRIBUT.	CNPJ / CPF 23.511.454/0002-03

DESTINATÁRIO / REMETENTE		CNPJ / CPF	DATA DA EMISSÃO
NOME / RAZÃO SOCIAL <b>IMPERIO EMPREENDIMENTOS EIRELI</b>		04.966.853/0001-33	26/08/2025
ENDEREÇO <b>RUA CORONEL PEDRO BOGEA, 246</b>		BAIRRO / DISTRITO <b>CENTRO</b>	CEP <b>65715-000</b>
MUNICÍPIO <b>LAGO DA PEDRA</b>		UF <b>MA</b>	FONE / FAX <b>99981610606</b>
		INSCRIÇÃO ESTADUAL <b>124706720</b>	HORA DA SAÍDA/ENTRADA <b>15:29:11</b>

FATURA / DUPLICATA		
Num. 001	Num. 002	Num. 003
Venc. 25/09/2025	Venc. 25/10/2025	Venc. 24/11/2025
RS 11.346,33	RS 11.346,33	RS 11.346,34

VEÍCULO DO IMPOSTO							
BASE DE CÁLC. DO ICMS	VALOR DO ICMS	BASE DE CÁLC. ICMS S.T.	VALOR DO ICMS SUBST.	V. IMP. IMPORTAÇÃO	V. ICMS UF REMET.	V. FCP UF DEST.	V. TOTAL PRODUTOS
32.367,03	3.884,04	0,00	0,00	0,00	0,00	0,00	32.367,03
VALOR DO FRETE	VALOR DO SEGURO	DESCONTO	OUTRAS DESPESAS	VALOR TOTAL IPI	V. ICMS UF DEST.	V. TOT. TRIB.	V. TOTAL DA NOTA
0,00	0,00	0,00	0,00	1.671,97	0,00	8.716,02	34.039,00

TRANSPORTADOR / VOLUMES TRANSPORTADOS		FRETE	CÓDIGO ANTT	PLACA DO VEÍCULO	UF	CNPJ / CPF
NOME / RAZÃO SOCIAL		0-Por conta do Rem				
ENDEREÇO		MUNICÍPIO		UF		INSCRIÇÃO ESTADUAL
QUANTIDADE	ESPÉCIE	MARCA	NUMERAÇÃO	PESO BRUTO	PESO LÍQUIDO	
				1.088,000	1.088,000	

CÓDIGO PRODUTO	DESCRIÇÃO DO PRODUTO / SERVIÇO	NCM/SH	O/CST	CFOP	UN	QUANT	VALOR UNIT	VALOR TOTAL	VALOR DESC	B.CÁLC ICMS	VALOR ICMS	VALOR IPI	ALIQ. ICMS	ALIQ. IPI
00209	BEBEDOURO IND.02 TORN.PINTADO 50L Ref: BM02TB-50L	84186931	0/00	6101	UN	4,0000	1.685,4450	6.741,78	0,00	6.741,78	809,01	438,22	12,00	6,50
00211	BEBEDOURO IND.03 TORN.PINTADO 100L Ref: BM03TB-100L	84186931	0/00	6101	UN	4,0000	2.025,3525	8.101,41	0,00	8.101,41	972,17	526,59	12,00	6,50
00142	ARMARIO ACO 02 PORTA 1.95X90X40 Ref: AR-02	94031000	0/00	6101	UN	6,0000	580,1450	3.480,87	0,00	3.480,87	417,70	113,13	12,00	3,25
00143	ARM.ACO 02 PORTA 1.60X75X35 Ref: ARM-02	94031000	0/00	6101	UN	6,0000	406,7800	2.440,68	0,00	2.440,68	292,88	79,32	12,00	3,25
00213	BEBEDOURO IND.04 TORN.PINTADO 100L Ref: BM04TB-100L	84186931	0/00	6101	UN	2,0000	2.117,3700	4.234,74	0,00	4.234,74	508,17	275,26	12,00	6,50
00273	FOGAO SEMI-IND.04 BOC.SIMP.C/FORNO Ref: MM-FSI 04 CF	85166000	0/00	6101	UN	2,0000	1.346,2450	2.692,49	0,00	2.692,49	323,10	87,51	12,00	3,25
00277	FOGAO SEMI-IND.06 BOCAS SIMP.C/FORNO Ref: MM-FSI 06 CF	85166000	0/00	6101	UN	2,0000	1.733,6550	3.467,31	0,00	3.467,31	416,08	112,69	12,00	3,25
00236	SANDUICHEIRA A GAS C/CHAPA C/01 PRENSA Ref: SPC-01P	85166000	0/00	6101	UN	1,0000	307,0200	307,02	0,00	307,02	36,84	9,98	12,00	3,25
00155	ARQUIVO ACO 04 GAV.P.SUSP.133X46X60 Ref: AA-04E	94031000	0/00	6101	UN	2,0000	450,3650	900,73	0,00	900,73	108,09	29,27	12,00	3,25

<b>DADOS ADICIONAIS</b> INFORMAÇÕES COMPLEMENTARES Inf. Contribuinte: Fecop: 0.00 BOLETO BANCARIO PEDIDO-14381 Vend. : MESSIAS N.Fantasia : IMPERIO IMPREENDIMENTOS Cod. Cli: 02001542 Val. Aprox Tributos 8.716,02 (25,61%) Fonte: IBPT IMPORTANTE: So assinie os canhotos apos conferir mercadoria. Qualquer divergencia devera ser notificada no comprovante de entrega e no verso da Nota Fiscal. Nao aceitamos reclamacoes posteriores. Email do Destinatário: construfacil100@hotmail.com/imperioemp@hotmail.com Valor Aproximado dos Tributos : R\$ 8.716,02	<b>RESERVADO AO FISCO</b>
--	---------------------------

RECEBEMOS DE J R D BRANDAO EIRELI OS PRODUTOS E/OU SERVIÇOS CONSTANTES DA NOTA FISCAL ELETRÔNICA INDICADA ABAIXO.  
 EMISSÃO: 29/11/2024 VALOR TOTAL: R\$ 8.460,00 DESTINATÁRIO: IMPERIO EMPREENDIMENTOS EIRELI - RUA CORONEL PEDRO BOGEA, 246  
 CENTRO LAGO DA PEDRA-MA

Proc. Nº **571/NF-e 2025**  
 Fis. **1074** Nº **000.014.275**  
 Rubrica: **Série 001**

DATA DE RECEBIMENTO	IDENTIFICAÇÃO E ASSINATURA DO RECEBEDOR
---------------------	---

IDENTIFICAÇÃO DO EMITENTE  <b>J R D BRANDAO EIRELI</b> AV. SAO FRANCISCO N 1920 1 ANDAR, 1920 TANCREDO NEVES - 64076-038 TERESINA - PI Fone/Fax: 8632357479	<b>DANFE</b> Documento Auxiliar da Nota Fiscal Eletrônica  0 - ENTRADA 1 - SAÍDA <b>1</b>  Nº. <b>000.014.275</b> Série <b>001</b> Folha <b>1/1</b>	
		CHAVE DE ACESSO <b>2224 1123 5114 5400 0122 5500 1000 0142 7510 0014 2762</b> Consulta de autenticidade no portal nacional da NF-e www.nfe.fazenda.gov.br/portal ou no site da Sefaz Autorizadora

NATUREZA DA OPERAÇÃO <b>LANCAMENTO EFETUADO A TITULO DE SIMPLES FATURAMENT</b>	PROTOCOLO DE AUTORIZAÇÃO DE USO <b>222240016903861 - 29/11/2024 15:32:54</b>		
INSCRIÇÃO ESTADUAL <b>194623424</b>	INSCRIÇÃO MUNICIPAL	INSCRIÇÃO ESTADUAL DO SUBST. TRIBUT.	CNPJ / CPF <b>23.511.454/0001-22</b>

DESTINATÁRIO / REMETENTE		CNPJ / CPF	DATA DA EMISSÃO
NOME / RAZÃO SOCIAL <b>IMPERIO EMPREENDIMENTOS EIRELI</b>		<b>04.966.853/0001-33</b>	<b>29/11/2024</b>
ENDEREÇO	BAIRRO / DISTRITO	CEP	DATA DA SAÍDA/ENTRADA
<b>RUA CORONEL PEDRO BOGEA, 246</b>	<b>CENTRO</b>	<b>65715-000</b>	<b>29/11/2024</b>
MUNICÍPIO	UF	FONE / FAX	INSCRIÇÃO ESTADUAL
<b>LAGO DA PEDRA</b>	<b>MA</b>	<b>99981610606</b>	<b>124706720</b>
			HORA DA SAÍDA/ENTRADA <b>15:32:48</b>

CÁLCULO DO IMPOSTO									
BASE DE CÁLC. DO ICMS	VALOR DO ICMS	BASE DE CÁLC. ICMS S.T.	VALOR DO ICMS SUBST.	V. IMP. IMPORTAÇÃO	V. ICMS UF REMET.	V. FCP UF DEST.	V. TOTAL PRODUTOS		
<b>0,00</b>	<b>0,00</b>	<b>0,00</b>	<b>0,00</b>	<b>0,00</b>	<b>0,00</b>	<b>0,00</b>	<b>8.460,00</b>		
VALOR DO FRETE	VALOR DO SEGURO	DESCONTO	OUTRAS DESPESAS	VALOR TOTAL IPI	V. ICMS UF DEST.	V. TOT. TRIB.	V. TOTAL DA NOTA		
<b>0,00</b>	<b>0,00</b>	<b>0,00</b>	<b>0,00</b>	<b>0,00</b>	<b>0,00</b>	<b>2.111,72</b>	<b>8.460,00</b>		

TRANSPORTADOR / VOLUMES TRANSPORTADOS									
NOME / RAZÃO SOCIAL			FRETE	CÓDIGO ANTT	PLACA DO VEÍCULO	UF	CNPJ / CPF		
			<b>0-Por conta do Rem</b>						
ENDEREÇO				MUNICÍPIO	UF	INSCRIÇÃO ESTADUAL			
QUANTIDADE	ESPÉCIE	MARCA	NUMERAÇÃO	PESO BRUTO	PESO LÍQUIDO				
				<b>349,000</b>	<b>349,000</b>				

DADOS DOS PRODUTOS / SERVIÇOS															
CÓDIGO PRODUTO	DESCRIÇÃO DO PRODUTO / SERVIÇO	NCM/SH	O/CST	CFOP	UN	QUANT	VALOR UNIT	VALOR TOTAL	VALOR DESC	B.CÁLC ICMS	VALOR ICMS	VALOR IPI	ALIQ. ICMS	ALIQ. IPI	
00209	BEBEDOURO IND.02 TORN.PINTADO 50L Ref: BM02TB-50L	84186931	0/00	6922	UN	2,0000	1.665,0000	3.330,00	0,00	0,00	0,00	0,00	0,00	0,00	
00143	ARM.ACO 02 PORTA 1.60X75X35 Ref: ARM-02	94031000	0/00	6922	UN	6,0000	395,0000	2.370,00	0,00	0,00	0,00	0,00	0,00	0,00	
00142	ARMARIO ACO 02 PORTA 1.95X90X40 Ref: AR-02	94031000	0/00	6922	UN	2,0000	575,0000	1.150,00	0,00	0,00	0,00	0,00	0,00	0,00	
00871	FILTRO IGATU 446/CB/ROSCA/CL C Ref: 00000001	84212100	0/00	6922	UN	2,0000	175,0000	350,00	0,00	0,00	0,00	0,00	0,00	0,00	
00155	ARQUIVO ACO 04 GAV.P.SUSP.133X46X60 Ref: AA-04E	94031000	0/00	6922	UN	2,0000	475,0000	950,00	0,00	0,00	0,00	0,00	0,00	0,00	
00236	SANDUICHEIRA CHAPA A GAS C/01 PRENSA 30X70 Ref: SPC-01P	85166000	0/00	6922	UN	1,0000	310,0000	310,00	0,00	0,00	0,00	0,00	0,00	0,00	

<b>DADOS ADICIONAIS</b> INFORMAÇÕES COMPLEMENTARES Inf. Contribuinte: Fecop: 0.00 Vend. : MESSIAS N.Fantasia : IMPERIO IMPREENDIMENTOS Cod. Cli: 02001542 Val. Aprox Tributos 2.111,72 (24,96%) Fonte: IBPT Email do Destinatário: construfacil100@hotmail.com/imperioemp@hotmail.com Valor Aproximado dos Tributos : R\$ 2.111,72	RESERVADO AO FISCO
--	--------------------

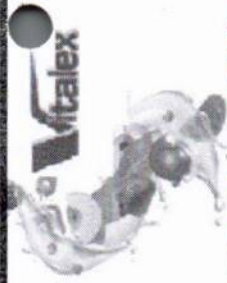

## MANUAL DO USUÁRIO LIQUIDIFICADORES BAIXA ROTAÇÃO

MODELOS: LQI-02/ LQI-04 LQI-06/ LQI-08/  
LQI-10



### CARACTERÍSTICAS TÉCNICAS

CARACTERÍSTICAS	U.N.	LQI-2	LQI-4	LQI-6	LQI-8	LQI-10
TENSÃO	V	127/220	127/220	127/220	127/220	127/220
FREQUENCIA	Hz	60	60	60	60	60
POTENCIA	W	840	1000	1000	1200	1200
ROTAC.:Ao POR MINUTO	RPM	3.500	3500	3500	3500	3500
ALTURA	mm	570	610	645	735	800
LARGURA	mm	210	265	285	285	285
PROFUNDIDADE	mm	240	240	240	240	240
PESO LIQUIDO	Kg	7,097	8,268	8,400	8,523	8,834
PESO BRUTO	Kg	7,716	8,948	9,082	9,292	9,690
CAPACIDADE DO COPO	L	2	4	6	8	10

(\*) Conferir a etiqueta de tensao localizada proximo ao plugue do equipamento.  
(\*) Os Liquidificadores possuem chave Geral.

Classe de Proteção Térmica: IPXI

Classe de Proteção Térmica: H Prot ao de choque Elétrico: Classe I

### Sistema de segurança

O copo possui um Anteparo de segurança desenvolvido, para reduzir o acesso de partes do corpo humano a lâmina, garantindo assim maior segurança do usuário.

### MONTAGEM DO ANTEPARO DE SEGURANÇA

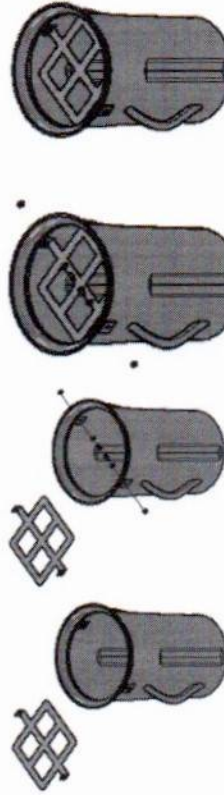

- 1-Retirar os parafusos
- 2-Acople o anteparo de segurança alinhando os aos furos na borda do copo;
- 3-Retorne os parafusos ao copo do Liquidificador com o Anteparo de segurança já acoplado;
- 4-Aperte os parafusos com auxilio de chaves e o copo está pronto, para uso.

As imagens contidas neste manual são meramente ilustrativas e podem variar de acordo com o seu modelo.



## TERMO DE GARANTIA

VITALEX IND. DE APARELHOS ELETRODOMESTICOS LTDA., fabricante das praduas VITALEX, garante seusprodutos contra eventuais defeitos de fabrica, pelo periodo de 3 (tres) meses estabelecido pela Lei e mais 3 (tres) meses por concessão da VITALEX (totalizando 6 meses), a partir da data do compra.

O prazo da Garantia sera contado a partir dao data de emissão da respectiva NOTA FISCAL.

E TERMO DE GARANTIA, preenchido no ato da venda ao consumidor. Devido o periodo de garantia, as peças ou componentes que, comprovadamente, apresentarem defeitos de fabricação, serão consertados ou (conforme o caso) substituídos gratuitamente pela Fábrica ou por qualquer Oficina Autorizada VITALEX, contra a apresentação do Certificado de Garantia, devidamente preenchido, juntamente com a Nota Fiscal devendo ao consumidor.

A Garantia oferecida pelo VITALEX não compreende a reparação de danos ou avarias, quando originários de peças sujeitas de Desgaste Natural (Ex. rolamentos, hlices,...); danos causados por agentes da natureza, utiliza em desacordo com o manual de instruções do produto; aparelhos com sinais de violação, substituídos por tecnicos não autorizados; aparelhos que sofreram ação por água direta ou indiretamente no motor; motores danificados devido a tensão imprópria; casos fornitos ou de motivo maior.

A reparação, modificação ou substituição das peças ou componentes, durante o periodo de garantia não prorrogará o prazo Original da garantia, (as peças componentes substituídos em decorrência de garantia sem débito, serão de propriedade da VITALEX).

Correção por conta do COMPRADOR os encargos decorrentes do transporte de peças, de componentes ou equipamentos em qualquer época, sem incorrer na obrigação de efetuar o mesmo nos equipamentos anteriormente vendidos.

A VITALEX, reserva o direito de modificar as especificações ou introduzir melhorias nos equipamentos em qualquer época, sem incorrer na obrigação de efetuar o mesmo nos equipamentos.

DATA DA VENDA \_\_\_\_\_ de \_\_\_\_\_ de 20\_\_\_\_ N° do Noto  
Fiscal: \_\_\_\_\_ Modelo: \_\_\_\_\_ N° de Serie:  
Assinatura do Revendedor: \_\_\_\_\_ Comprador: \_\_\_\_\_ Nome e

**Em caso de dúvidas, ligue para nosso Serviço de Atendimento ao Consumidor (SAC), ou acesse**

[sac@vitalix.com.br](mailto:sac@vitalix.com.br)



WhatsApp

**(17)99657-8764**

VITALEX INDUSTRIA DE APARELHOS ELETRODOMESTICOS LTDA  
Rua Abelardo Rodrigues y Rodrigues, 40  
CEP: 15803-295 - Catanduva - SP - Brasil - Fone: (17)3531-1900

PREFEITURA MUNICIPAL DE BURITI-MA  
Proc. N° 571-2025  
Fis. 1075  
Rubrica: 2

## 1. INSTALAÇÃO E PRÉ OPERAÇÃO

### 1.1. INSTALAÇÃO

Coloque o seu aparelho sobre uma superfície limpa, seca e estável com preferencialmente 850 mm de altura.

### 1.2. PRIMEIRO USO

Lave todas as partes do aparelho, EXCETO o corpo e demais partes que envolvem o motor do liquidificador.

### 1.3. RECOMENDAÇÕES DE USO DEVE-SE

- Verificar a tensão do aparelho na etiqueta junto ao plugue antes de conectar à rede elétrica;
- Sempre operar o liquidificador em uma superfície limpa e seca para evitar que o ar possa incluir substâncias estranhas ou água no motor;
- Colocar líquidos das receitas no liquidificador primeiro que os sólidos;
- Coloque todas as frutas e legumes em porções de 1,5 a 2,0 cm;
- Coloque a tampa firmemente no copo do liquidificador antes de ligá-lo e mantenha a mão sobre a tampa enquanto o motor estiver funcionando;
- Aguarde alguns instantes até que o alimento esteja triturado da forma esperada;
- No caso de trituração de gelo ou semelhante, recomenda-se a adição de um pouco de água.
- Se processar açaí, utilize porções menores, pois o excesso do volume máximo pode travar o motor acionando o protetor térmico, desligando o liquidificador automaticamente como proteção para sobrecarga.
- Recomenda-se que o liquidificador realize suas tarefas em período de até 1 minuto. Tempo aconselhável de uso de 45 segundos.
- Desligue o aparelho antes de trocar acessórios ou parte móveis. - Cuidado ao manusear as lâminas de corte, ao esvaziar a tigela durante a limpeza do copo.

**-Para a limpeza do copo do liquidificador utilize água e sabão neutro. Nunca coloque o motor debaixo de água corrente, utilize apenas pano levemente umedecido. Nunca faça a limpeza com o aparelho ligado a rede elétrica.**

### NÃO SE DEVE

- NÃO espere que seu liquidificador substitua todos os artefatos de cozinha. Ele não faz purê de batata, não bate clara de ovo ou substitutos para cobertura de creme, não moí carne crua, não mistura massas duras, nem extrai caroços de frutas e verduras.
- NÃO processe as misturas sem a adição de algum tipo de líquido. A adição do líquido permite que o alimento se movimente no interior do copo e ajuda no processo de trituração do alimento.
- NÃO processe alimentos quentes, como por exemplo sopas e caldos. Pode ocasionar danificação do copo do liquidificador e seus componentes, além do risco de acidente para com o usuário em caso de abertura acidental da tampa.
- NÃO sobrecarregue o motor com porções muito pesadas ou muito grandes. Se o motor parar, desligue-o imediatamente, desconecte o cabo da tomada de energia e remova parte do alimento antes de iniciar novamente a operação.

- NÃO fazer qualquer tipo de manutenção ou limpeza com máquina ligada à rede elétrica. Antes de fazer, retire o plugue da tomada.

- NÃO LIMPAR o aparelho utilizando jatos d' água, limpar de acordo com orientação do item LIMPEZA DO APARELHO.

### IMPORTANTE!

Recomenda-se que as crianças devam ser vigiladas para assegurar que não estejam brincando com o aparelho.

### IMPORTANTE!

Se o cabo de alimentação estiver danificado, deverá ser substituído pelo fabricante, seu assistente técnico autorizado ou pessoa qualificada a fim de evitar riscos.

### IMPORTANTE!

Este equipamento não se destina para ser utilizado por pessoas (incluindo crianças) com capacidades físicas ou mentais reduzidas, ou por falta de experiência ou conhecimento, ao menos que tenham recebido instruções referentes ao uso deste equipamento por uma pessoa responsável pela segurança.

### ATENÇÃO!

O aparelho está equipado com um protetor térmico. Em caso do mesmo não operar, nunca manipule o equipamento com ele ligado a rede elétrica. Até mesmo em caso de limpeza, certifique que o mesmo está desconectado da rede elétrica.

**ANÁLISE E RESOLUÇÃO DE PROBLEMAS** Os liquidificadores foram projetados para necessitar o mínimo de manutenção. Entretanto, podem ocorrer algumas irregularidades no seu funcionamento, devido ao desgaste natural causado pelo uso do equipamento. Caso haja algum problema com seu aparelho, verifique a tabela abaixo, onde estão descritas algumas possíveis soluções recomendadas.

### VERIFIQUE A TABELA DE PROBLEMAS ABAIXO

PROBLEMAS	CAUSAS	SOLUÇÕES
O aparelho não liga	Falta de energia elétrica, ou plugue desconectado da rede de energia. Problema no circuito elétrico	Verifique se o plugue está conectado na tomada e se há energia na rede elétrica. Contate a loja revendedora para encaminhá-lo à Assistência Técnica.
Vazamento no Copo	Problema no sistema de vedação	Contate a loja revendedora para encaminhá-lo à Assistência Técnica.
O equipamento não tritura	Alimento muito grande, impossibilitando o contato com a hélice. Hélice sem afiação	Corte o alimento em pedaços menores de aproximadamente 1,5 a 2,0 cm. Contate a loja revendedora para encaminhá-lo à Assistência Técnica.

O Liquidificador Comercial não é de alta rotação, sua função é triturar os alimentos deixando em pedacinhos pequenos mergulhados em um molho espesso. Estes aparelhos destinam-se a ser utilizados em aplicações comerciais, por exemplo, em cozinhas de restaurantes, cantinas, hospitais e em empresas comerciais, como padarias, açougues, etc



# EXCELLENCE

## DISTRIBUIÇÃO

PROPOSTA READEQUADA

PREFEITURA MUNICIPAL DE BURITI-MA  
Proc Nº 571-2025  
Fis. 1077  
Rubrica 0

PREGÃO ELETRÔNICO Nº 017/2025 - PROCESSO ADMINISTRATIVO Nº 571/2025  
SESSÃO PÚBLICA: 05/09/2025 ÀS 09:00h (NOVE HORAS)  
ESTADO DO MARANHÃO, PREFEITURA MUNICIPAL DE BURITI  
PORTAL: [www.licitanet.com.br](http://www.licitanet.com.br)  
NOME DE FANTASIA: EXCELLENCE DISTRIBUIÇÃO  
RAZÃO SOCIAL: EXCELLENCE DISTRIBUIÇÃO LTDA  
CNPJ: 10.820.441/0001-93  
INSC. EST.: 127472371  
OPTANTE PELO SIMPLES? SIM ( ) NÃO(X)  
ENDEREÇO: AVENIDA VITORINO FREIRE, Nº 02  
BAIRRO: CENTRO CIDADE: CHAPADINHA  
CEP: 65.500-000 ESTADO: MARANHÃO  
TELEFONE: (98) 98 8548-9482 E-Mail: [grupodeltaje@outlook.com](mailto:grupodeltaje@outlook.com)  
RESPONSÁVEL LEGAL: JEFFERSON DA SILVA AGUIAR RG: 016423722001-7 SSP/MA CPF: 055.695.043-70  
BANCO DA LICITANTE: SICOB (756)  
CONTA BANCÁRIA DA LICITANTE: CONTA CORRENTE: 9.428-5 Nº DA AGÊNCIA: 4436-9

Objeto: Registro de Preços para futura aquisição de material permanente (ar condicionados, moveis, eletrodomésticos, equipamentos eletrônicos e equipamentos hospitalares) para atender as necessidades das diversas Secretarias do Município de Buriti-MA.

ITEM	DESCRIÇÃO	UND.	QTD	MARCA	V.UNIT	V.TOTAL
2	[COTA AMPLA CONCORRÊNCIA] - AR CONDICIONADO PISOTETO 55.000 BTUs Tensão: 380V Trifásico, Capacidade de Refrigeração: 55.000 BTUs/h, Tecnologia: Inverter, Gás Refrigerante: R-410A, Classificação Energética: A (Inmetro) Funções: Resfriamento, desumidificação, ventilação Controle: sem fio.	UND	8	SPRINGER MIDEA	R\$ 9.773,00	R\$ 78.184,00
3	[COTA RESERVADA ME/EPP] - AR CONDICIONADO PISO TETO 55.000 BTUs Tensão: 380V Trifásico, Capacidade de Refrigeração: 55.000 BTUs/h, Tecnologia: Inverter, Gás Refrigerante: R-410A, Classificação Energética: A (Inmetro) Funções: Resfriamento, desumidificação, ventilação Controle: sem fio.	UND	2	SPRINGER MIDEA	R\$ 9.773,00	R\$ 19.546,00
6	[COTA AMPLA CONCORRÊNCIA] - AR CONDICIONADO INVERTER 18.000 BTUS Aparelho ar condicionado, capacidade refrigeração 18.000 btu, tensão 220V, tipo split, sistema inverter, características adicionais 1 controle remoto/display digital/timer/selo procel.	UND	76	SPRINGER MIDEA	R\$ 2.710,00	R\$ 205.960,00
7	[COTA RESERVADA ME/EPP] - AR CONDICIONADO INVERTER 18.000 BTUS Aparelho ar condicionado, capacidade refrigeração 18.000 btu, tensão 220V, tipo split, sistema inverter, características adicionais 1 controle remoto/display digital/timer/selo procel.	UND	24	SPRINGER MIDEA	R\$ 2.780,00	R\$ 66.720,00
8	[COTA AMPLA CONCORRÊNCIA] - AR CONDICIONADO INVERTER 24.000 BTUS Aparelho ar condicionado, capacidade refrigeração 24.000 btu, tensão 220V, tipo split, sistema inverter, características adicionais 1 controle remoto/display digital/timer/selo procel.	UND	17	SPRINGER MIDEA	R\$ 3.740,00	R\$ 63.580,00
9	[COTA RESERVADA ME/EPP] - AR CONDICIONADO INVERTER 24.000 BTUS Aparelho ar condicionado, capacidade refrigeração 24.000 btu, tensão 220V, tipo split, sistema inverter, características adicionais 1 controle remoto/display digital/timer/selo procel.	UND	3	SPRINGER MIDEA	R\$ 3.871,00	R\$ 11.613,00

EXCELLENCE DISTRIBUIÇÃO LTDA  
RUA VITORINO FREIRE Nº 02 - CENTRO  
CNPJ: 10.820.441/0001-93  
CEP: 65500-000 CHAPADINHA MA



# EXCELLENCE

## DISTRIBUIÇÃO

PREFEITURA MUNICIPAL DE BURITI-MA

Proc. Nº 571-2025Fis. 1078RUBRICA [assinatura]

10	[COTA AMPLA CONCORRÊNCIA] - AR CONDICIONADO INVERTER 30.000 BTUS Aparelho ar condicionado, capacidade refrigeração 30.000 btu, tensão 220V, tipo split, sistema inverter, características adicionais 1 controle remoto/display digital/timer/selo procel.	UND	13	SPRINGER MIDEA	R\$ 4.768,00	R\$ 61.984,00
12	[COTA AMPLA CONCORRÊNCIA] - AR CONDICIONADO INVERTER 36.000 BTUS Aparelho ar condicionado, capacidade refrigeração 36.000 btu, tensão 220V, tipo split, sistema inverter, características adicionais 1 controle remoto/display digital/timer/selo procel.	UND	16	SPRINGER MIDEA	R\$ 6.976,00	R\$ 111.616,00
13	[COTA RESERVADA ME/EPP] - AR CONDICIONADO INVERTER 36.000 BTUS Aparelho ar condicionado, capacidade refrigeração 36.000 btu, tensão 220V, tipo split, sistema inverter, características adicionais 1 controle remoto/display digital/timer/selo procel.	UND	4	SPRINGER MIDEA	R\$ 6.976,00	R\$ 27.904,00
15	[COTA RESERVADA ME/EPP] - ARMÁRIO DE AÇO: PA-120 - 1,98X1,20X0,45M, em aço, 2 portas, 4 prateleiras internas reguláveis, com fechadura.	UND	12	ULTRA MÓVEIS	R\$ 990,00	R\$ 11.880,00
24	BALANÇA DIGITAL PORTÁTIL COM GANCHO - Capacidade 50KG, gancho em aço inoxidável ou cromado.	UND	100	ALTO MEX	R\$ 110,00	R\$ 11.000,00



# EXCELLENCE

## DISTRIBUIÇÃO

PREFEITURA MUNICIPAL DE BURITI-MA

Proc. Nº 571-2025

Rubrica 3079

R\$ 2.730,00

R\$ 54.600,00

30	<p>BEBEDOURO DE ÁGUA INDUSTRIAL COLUNA, 100 LITROS 3 TORNEIRAS + FILTRO Bebedouro fabricado em chapa de aço galvanizada 0,40 mm. Estrutura tubular interna para reforço fabricada em metalon de aço carbono 20x20 0,90 mm. Estrutura metálica externa com pintura eletrostática pó cor branca. Possui reservatório de água com capacidade de armazenamento de 100 L de água, fabricado em chapa de aço inox 0,40 mm. Possui isolamento térmico em poliuretano, com alta resistência térmica e mecânica. Possui sistema de refrigeração direta da água, por meio de serpentina fabricada em tubo de aço inox 304. Suas conexões de entrada e saída de água são plásticas, fabricadas em polipropileno, totalmente atóxica. Possui bóia interna para controle do fluxo de entrada de água, com resistência de 100 Kpa. Possui 03 (três) torneiras para saída de água fabricadas em latão, com acabamento cromado, e sistema de abertura em meia volta. Possui sistema de refrigeração com compressor de 167 W de potência, o que gera um sistema de alta eficiência energética de 0,034 KwH/l e fornecimento de água gelada (vazão) de 8,00 L/h. Sistema de refrigeração com fluido refrigerante R-134A ecológico. Cabo com tomada com pino para aterramento centralizado. O bebedouro possui bandeja para copo fabricada em aço inox 0,40 mm, com drenagem da água de descarte do abastecimento de copo para sifão com conexão roscada. O bebedouro possui cantoneiras plásticas para evitar riscos durante a operação do mesmo. Possui 04 (quatro) pés niveladores em polipropileno, com altura regulável para adequação em superfícies irregulares do piso. 220V.</p>	UND	20	FRISBEL	R\$ 2.730,00	R\$ 54.600,00
37	<p>[COTA AMPLA CONCORRÊNCIA] - BERÇO FOTOTERAPIA: Fonte LED azul para tratamento de icterícia neonatal, regulagem de altura, temporizador digital, rodízios com trava, voltagem: 220V.</p>	UND	5	OLIDEF CZ INDÚSTRIA COMÉRCIO DE APARELHOS HOSPITALARES LTDA	R\$ 10.215,00	R\$ 51.075,00
38	<p>[COTA RESERVADA ME/EPP] - BERÇO FOTOTERAPIA: FonteLED azul para tratamento de icterícia neonatal, regulagem de altura, temporizador digital, rodízios com trava, voltagem: 220V.</p>	UND	1	OLIDEF CZ INDÚSTRIA COMÉRCIO DE APARELHOS HOSPITALARES LTDA	R\$ 10.225,00	R\$ 10.225,00
60	CADEIRA SECRETÁRIA GIRATÓRIA S/ BRAÇO ESTOFADA INJETADA	UND	70	JSERRANO	R\$ 240,00	R\$ 16.800,00
63	CAIXA TÉRMICA DE METAL 164 LITROS: Estrutura galvanizada, alça para transporte, válvula para escoamento.	UND	5	CEFAZ	R\$ 680,00	R\$ 3.400,00



# EXCELLENCE

## DISTRIBUIÇÃO

77	<p>[COTA AMPLA CONCORRÊNCIA] - CARTEIRA ESCOLAR TUBO 7/8": CARTEIRA ESCOLAR TIPO UNIVERSITÁRIA: CARTEIRA COM ASSENTO E ENCOSTO EM POLIPROPILENO. ENCOSTO: EM POLIPROPILENO DE FORMA ANATÔMICA. MEDIDAS: LARGURA 400 MM, ALTURA 200 MM, ADMITINDO-SE TOLERÂNCIA DE ATÉ +/- 2 MM PARA LARGURA E COMPRIMENTO, FIXADO A ESTRUTURA POR MEIO DE 04 REBITES DE ALUMÍNIO. ASSENTO: EM POLIPROPILENO DE FORMA ANATÔMICA. MEDIDAS: LARGURA 400 MM, PROFUNDIDADE 395 MM, ADMITINDO-SE TOLERÂNCIA DE ATÉ +/- 2 MM PARA LARGURA E PROFUNDIDADE, FIXADO A ESTRUTURA POR MEIO DE 04 REBITES DE ALUMÍNIO. ALTURA ASSENTO/CHÃO 440 MM. PRANCHETA EM MDF COM ESPESSURA DE 18 MM, REVESTIDO NA FACE SUPERIOR EM LAMINADO MELAMÍNICO DE ALTA PRESSÃO, 0,8 MM DE ESPESSURA, ACABAMENTO TEXTURIZADO, NA COR BRANCA, COM PROTEÇÃO ANTIMICROBIANA, CANTOS ARREDONDADOS. APLICAÇÃO DE BUCHA AMERICANA COM ROSCA MÉTRICA M6 E COMPRIMENTO 10 MM. DIMENSÕES ACABADAS 270 MM (LARGURA) X 510 MM (COMPRIMENTO) X 18 MM (ESPESSURA), ADMITINDO-SE TOLERÂNCIA DE ATÉ + 2 MM PARA LARGURA E COMPRIMENTO E DE +/- 0,6 MM PARA ESPESSURA. TOPOS ENCABEÇADOS COM FITA DE BORDO EM PVC (CLORETO DE POLIVINILA) COM PRIMER, ACABAMENTO TEXTURIZADO, NA MESMA COR DO ASSENTO E ENCOSTO, COLADA COM ADESIVO "HOTMELTING".</p> <p>DIMENSÕES NOMINAIS DE 22 MM (LARGURA) X 1 MM (ESPESSURA), COM TOLERÂNCIA DE + OU - 0,5 MM PARA ESPESSURA. FIXADA A ESTRUTURA ATRAVÉS DE 03 (TRÊS) PARAFUSOS DE AÇO COM ROSCA M6 E COMPRIMENTO DE 35 MM. ESTRUTURA: ESTRUTURA ÚNICA COM BRAÇOS FIXOS PARA COLOCAÇÃO DA PRANCHETA, TODA ELA MONTADA ATRAVÉS DE SOLDA MIG. ESTRUTURA DE ENCOSTO E DO ASSENTO TUBO REDONDO 7/8" EM CHAPA #18 (1,20 MM) DE ESPESSURA, COM BASE DO ASSENTO FORMATO QUATRO PÉS PALITO. POSSUI 02 (DUAS) TRAVAS INFERIORES E 02 (DUAS) TRAVAS SUPERIORES NA TRANSVERSAL DAS LATERAIS EVITANDO ASSIM ABRIR A ESTRUTURA POR MOVIMENTO RÍGIDO, COM TUBO REDONDO DE 7/8" EM CHAPA #18 (1,20 MM) DE ESPESSURA. A PARTE ESTRUTURAL DA PRANCHETA É FEITA COM 02 (DOIS) PEDESTAIS SOLDADOS A VERTICAL DE 90° NA LATERAL, COM TUBO REDONDO 7/8" EM CHAPA #18 (1,20 MM) DE ESPESSURA, POSSUINDO 01 (UM) SUPORTE PARA PORTA SACOLAS OU BOLSAS. ACABAMENTOS: TODO MATERIAL EM AÇO É SOLDADO COM SOLDA ELETRÔNICA MIG, NAS PARTES METÁLICAS É APLICADO TRATAMENTO ANTIFERRUGINOSO QUE ASSEGURE RESISTÊNCIA À CORROSÃO. PINTURA DOS ELEMENTOS METÁLICOS EM TINTA EM EPÓXI-PÓ, ELETROSTÁTICA, BRILHANTE, POLIMERIZADA EM ESTUFA, ESPESSURA MÍNIMA DE 40 MICROMETROS NA COR BRANCA. AS EXTREMIDADES INFERIORES DOS PÉS DEVERÃO CONTER PONTEIRAS INJETADAS EM NYLON. Deverá conter nos componentes plásticos marca e endereço do fabricante.</p>	UND	2250	MOVEIS JB	R\$ 170,91	R\$ 384.547,50
----	---	-----	------	-----------	------------	----------------



# EXCELLENCE

## DISTRIBUIÇÃO

78	<p>[COTA RESERVADA ME/EPP] - CARTEIRA ESCOLAR TUBO 7/8": CARTEIRA ESCOLAR TIPO UNIVERSITÁRIA; CARTEIRA COM ASSENTO E ENCOSTO EM POLIPROPILENO. ENCOSTO: EM POLIPROPILENO DE FORMA ANATÔMICA. MEDIDAS: LARGURA 400 MM, ALTURA 200 MM, ADMITINDO-SE TOLERÂNCIA DE ATÉ +/- 2 MM PARA LARGURA E COMPRIMENTO, FIXADO A ESTRUTURA POR MEIO DE 04 REBITES DE ALUMÍNIO. ASSENTO: EM POLIPROPILENO DE FORMA ANATÔMICA. MEDIDAS: LARGURA 400 MM, PROFUNDIDADE 395 MM, ADMITINDO-SE TOLERÂNCIA DE ATÉ +/- 2 MM PARA LARGURA E PROFUNDIDADE, FIXADO A ESTRUTURA POR MEIO DE 04 REBITES DE ALUMÍNIO. ALTURA ASSENTO/CHÃO 440 MM. PRANCHETA EM MDF COM ESPESSURA DE 18 MM, REVESTIDO NA FACE SUPERIOR EM LAMINADO MELAMÍNICO DE ALTA PRESSÃO, 0,8 MM DE ESPESSURA, ACABAMENTO TEXTURIZADO, NA COR BRANCA, COM PROTEÇÃO ANTIMICROBIANA, CANTOS ARREDONDADOS. APLICAÇÃO DE BUCHA AMERICANA COM ROSCA MÉTRICA M6 E COMPRIMENTO 10 MM. DIMENSÕES ACABADAS 270 MM (LARGURA) X 510 MM (COMPRIMENTO) X 18 MM (ESPESSURA), ADMITINDO-SE TOLERÂNCIA DE ATÉ + 2 MM PARA LARGURA E COMPRIMENTO E DE +/- 0,6 MM PARA ESPESSURA. TOPOS ENCABEÇADOS COM FITA DE BORDO EM PVC (CLORETO DE POLIVINILA) COM PRIMER, ACABAMENTO TEXTURIZADO, NA MESMA COR DO ASSENTO E ENCOSTO, COLADA COM ADESIVO "HOTMELTING". DIMENSÕES NOMINAIS DE 22 MM (LARGURA) X 1 MM (ESPESSURA), COM TOLERÂNCIA DE + OU - 0,5 MM PARA ESPESSURA. FIXADA A ESTRUTURA ATRAVÉS DE 03 (TRÊS) PARAFUSOS DE AÇO COM ROSCA M6 E COMPRIMENTO DE 35 MM. ESTRUTURA: ESTRUTURA ÚNICA COM BRAÇOS FIXOS PARA COLOCAÇÃO DA PRANCHETA, TODA ELA MONTADA ATRAVÉS DE SOLDA MIG. ESTRUTURA DE ENCOSTO E DO ASSENTO TUBO REDONDO 7/8" EM CHAPA #18 (1,20 MM) DE ESPESSURA, COM BASE DO ASSENTO FORMATO QUATRO PÉS PALITO. POSSUI 02 (DUAS) TRAVAS INFERIORES E 02 (DUAS) TRAVAS SUPERIORES NA TRANSVERSAL DAS LATERAIS EVITANDO ASSIM ABRIR A ESTRUTURA POR MOVIMENTO RÍGIDO, COM TUBO REDONDO DE 7/8" EM CHAPA #18 (1,20 MM) DE ESPESSURA. A PARTE ESTRUTURAL DA PRANCHETA É FEITA COM 02 (DOIS) PEDESTAIS SOLDADOS A VERTICAL DE 90º NA LATERAL, COM TUBO REDONDO 7/8" EM CHAPA #18 (1,20 MM) DE ESPESSURA, POSSUINDO 01 (UM) SUPORTE PARA PORTA SACOLAS OU BOLSAS. ACABAMENTOS: TODO MATERIAL EM AÇO É SOLDADO COM SOLDA ELETRÔNICA MIG, NAS PARTES METÁLICAS É APLICADO TRATAMENTO ANTIFERRUGINOSO QUE ASSEGURE RESISTÊNCIA À CORROSÃO. PINTURA DOS ELEMENTOS METÁLICOS EM TINTA EM EPÓXI-PÓ, ELETROSTÁTICA, BRILHANTE, POLIMERIZADA EM ESTUFA, ESPESSURA MÍNIMA DE 40 MICROMETROS NA COR BRANCA. AS EXTREMIDADES INFERIORES DOS PÉS DEVERÃO CONTER PONTEIRAS INJETADAS EM NYLON. Deverá conter nos componentes plásticos marca e endereço do fabricante.</p>	UND	750	MOVEIS JB	R\$ 170,91	R\$ 128.182,50
79	<p>CERCADINHO PISCINA DE BOLINHAS INFANTIL QUADRADA COLORIDO Estrutura em madeira revestida com tecido Bagum colorido, alta resistência e durabilidade e confortável, Dimensão: 2,0m x 2,0m, altura aprox. 0,5 a 0,7m, bolinhas plásticas coloridas (6 cm), atóxicas e laváveis, cerca de 2000 a 3000 unidades, bordas acolchoadas para segurança, montagem fácil e sem partes perigosas, indicado para crianças de 6 meses a 4 anos, fácil limpeza, transporte e armazenamento.</p>	UND	30	VALENTINA BRINQUEDOS	R\$ 466,22	R\$ 13.986,60



# EXCELLENCE

## DISTRIBUIÇÃO

PREFEITURA MUNICIPAL DE BURITI-MA  
Proc Nº 571-2025  
Fls. 1082  
P

85	<p>[COTA RESERVADA ME/EPP] - CIA-01 FNDE-FDE – CONJUNTO PARA ALUNO – TAMANHO 01 MODELO: FNDE/FDE MESA: MONTANTES VERTICAIS E TRAVESSA LONGITUDINAL CONFECCIONADOS EM TUBO DE AÇO CARBONO LAMINADO A FRIO, COM COSTURA, SECÇÃO OBLONGA DE 29 MM X 58 MM, EM CHAPA 16 (1,5 MM); TRAVESSA SUPERIOR CONFECCIONADA EM TUBO DE AÇO CARBONO LAMINADO A FRIO, COM COSTURA, CURVADO EM FORMATO DE “C”, COM SECÇÃO CIRCULAR DE <math>\phi = 31,75</math> MM (1 1/4”), EM CHAPA 16 (1,5 MM); PÉS CONFECCIONADOS EM TUBO DE AÇO CARBONO LAMINADO A FRIO, COM COSTURA, SECÇÃO CIRCULAR DE <math>\phi = 38</math> MM (1 1/2”), EM CHAPA 16 (1,5 MM), COM TRATAMENTO ANTIFERRUGINOSO, PINTURA ELETROSTÁTICA COM TINTA EPÓXI-PÓ. TAMPO EM MDF OU MDP DE 0,60M X 0,40M X 18MM, FORMICADA, COM ACABAMENTO EM BORDA DE PVC DE 3MM NA COR LARANJA, FIXADA NA ESTRUTURA ATRAVÉS DE PORCA GARRA E PARAFUSO M6, PORTA LIVRO EM POLIPROPILENO, PONTEIRA EM POLIPROPILENO. CADEIRA: ESTRUTURA EM TUBO INDL 20,7MM, CHAPA 14, COM ASSENTO E ENCOSTO EM POLIPROPILENO, ESTRUTURA COM TRATAMENTO ANTIFERRUGINOSO (FOSFATIZAÇÃO), PINTURA ELETROSTÁTICA COM TINTA EPÓXI-PÓ, PONTEIRA EMPOLIPROPILENO. Deverá conter nos componentes plásticos marca e endereço do fabricante.</p>	UND	125	MAXMÓVEIS	R\$ 436,00	R\$ 54.500,00
----	--	-----	-----	-----------	------------	---------------



# EXCELLENCE

## DISTRIBUIÇÃO

PREFEITURA MUNICIPAL DE BURITI-MA  
Proc. N° 571-2025  
Fls. 1083  
Rubrica Φ

87	<p>[COTA RESERVADA ME/EPP] - CIA-03 FNDE-FDE – CONJUNTO PARA ALUNO – TAMANHO 03 MODELO:FNDE/FDE. MESA: MONTANTES VERTICAIS E TRAVESSA LONGITUDINAL CONFECCIONADOS EM TUBO DE AÇO CARBONO LAMINADO A FRIO, COM COSTURA, SECÇÃO OBLONGA DE 29 MM X 58 MM, EM CHAPA 16 (1,5 MM); TRAVESSA SUPERIOR CONFECCIONADA EM TUBO DE AÇO CARBONO LAMINADO A FRIO, COM COSTURA, CURVADO EM FORMATO DE "C", COMSECÇÃO CIRCULAR DE Ø = 31,75 MM (1 1/4"), EM CHAPA 16 (1,5 MM); PÉS CONFECCIONADOS EM TUBO DE AÇO CARBONO LAMINADO A FRIO, COM COSTURA, SECÇÃO CIRCULAR DE Ø = 38 MM (1 1/2"), EM CHAPA 16 (1,5 MM), COM TRATAMENTO ANTIFERRUGINOSO, PINTURA ELETROSTÁTICA COM TINTA EPÓXI-PÓ. TAMPO EM MDF OU MDP DE 0,60M X 0,40M X 18MM, FORMICADA, COM ACABAMENTO EM BORDA DE PVC DE 3MM, FIXADA NA ESTRUTURA ATRAVÉS DE PORCA GARRA E PARAFUSO M6, PORTA LIVRO EM POLIPROPILENO, PONTEIRA EM POLIPROPILENO. CADEIRA: ESTRUTURA EM TUBO INDL 20,7MM, CHAPA 14, COM ASSENTO E ENCOSTO EM POLIPROPILENO, ESTRUTURA COM TRATAMENTO ANTIFERRUGINOSO (FOSFATIZAÇÃO), PINTURA ELETROSTÁTICA COM TINTA EPÓXI-PÓ, PONTEIRA EMPOLIPROPILENO. Deverá conter nos componentes plásticos marca e endereço do fabricante.</p>	UND	125	MAXMÓVEIS	R\$ 426,00	R\$ 53.250,00
----	--	-----	-----	-----------	------------	---------------

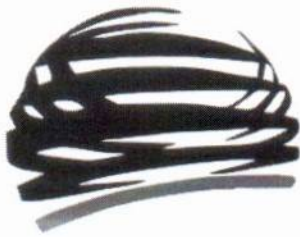

# EXCELLENCE

## DISTRIBUIÇÃO

PREFEITURA MUNICIPAL DE BURITI-MA  
Proc. Nº 5711-2025  
Fis. 1084  
Rubrica [assinatura]

89	<p>[COTA RESERVADA ME/EPP] - CIA-04 FNDE-FDE – CONJUNTO PARA ALUNO – TAMANHO 04 MODELO: FNDE/FDE. MESA: MONTANTES VERTICAIS E TRAVESSA LONGITUDINAL CONFECCIONADOS EM TUBO DE AÇO CARBONO LAMINADO A FRIO, COM COSTURA, SECÇÃO OBLONGA DE 29 MM X 58 MM, EM CHAPA 16 (1,5 MM); TRAVESSA SUPERIOR CONFECCIONADA EM TUBO DE AÇO CARBONO LAMINADO A FRIO, COM COSTURA, CURVADO EM FORMATO DE "C", COM SECÇÃO CIRCULAR DE Ø = 31,75 MM (1 1/4"), EM CHAPA 16 (1,5 MM); PÉS CONFECCIONADOS EM TUBO DE AÇO CARBONO LAMINADO A FRIO, COM COSTURA, SECÇÃO CIRCULAR DE Ø = 38 MM (1 1/2"), EM CHAPA 16 (1,5 MM), COM TRATAMENTO ANTIFERRUGINOSO, PINTURA ELETROSTÁTICA COM TINTA EPÓXI-PÓ. TAMPO EM MDF OU MDP DE 0,60M X 0,40M X 18MM, FORMICADA, COM ACABAMENTO EM BORDA DE PVC DE 3MM, FIXADA NA ESTRUTURA ATRAVÉS DE PORCA GARRA E PARAFUSO M6., PORTA LIVRO EM POLIPROPILENO, PONTEIRA EM POLIPROPILENO, CADEIRA: ESTRUTURA EM TUBO INDL 20,7MM, CHAPA 14, COM ASSENTO E ENCOSTO EM POLIPROPILENO, ESTRUTURA COM TRATAMENTO ANTIFERRUGINOSO (FOSFATIZAÇÃO), PINTURA ELETROSTÁTICA COM TINTA EPÓXI-PÓ, PONTEIRA EMPOLIPROPILENO. Deverá conter nos componentes plásticos marca e endereço do fabricante.</p>	UND	125	MAXMÓVEIS	R\$ 436,00	R\$ 54.500,00
----	---	-----	-----	-----------	------------	---------------



# EXCELLENCE

## DISTRIBUIÇÃO

PREFEITURA MUNICIPAL DE BURITI-MA  
Proc. Nº 571-2025  
Fis. 1085  
Empresal EX

91	<p>[COTA RESERVADA ME/EPP] - CJA-05 FNDE-FDE – CONJUNTO PARA ALUNO – TAMANHO 05 MODELO: FNDE/FDE COR: VERDE. MESA: MONTANTES VERTICAIS E TRAVESSA LONGITUDINAL CONFECCIONADOS EM TUBO DE AÇO CARBONO LAMINADO A FRIO, COM COSTURA, SECÇÃO OBLONGA DE 29 MM X 58 MM, EM CHAPA 16 (1,5 MM); TRAVESSA SUPERIOR CONFECCIONADA EM TUBO DE AÇO CARBONO LAMINADO A FRIO, COM COSTURA, CURVADO EM FORMATO DE "C", COM SECÇÃO CIRCULAR DE Ø = 31,75 MM (1 1/4"), EM CHAPA 16 (1,5 MM); PÉS CONFECCIONADOS EM TUBO DE AÇO CARBONO LAMINADO A FRIO, COM COSTURA, SECÇÃO CIRCULAR DE Ø = 38 MM (1 1/2"), EM CHAPA 16 (1,5 MM), COM TRATAMENTO ANTIFERRUGINOSO, PINTURA ELETROSTÁTICA COM TINTA EPÓXI-PÓ. TAMPO EM MDF OU MDP DE 0,60M X 0,40M X 18MM, FORMICADA, COM ACABAMENTO EM BORDA DE PVC DE 3MM, FIXADA NA ESTRUTURA ATRAVÉS DE PORCA GARRA E PARAFUSO M6., PORTA LIVRO EM POLIPROPILENO, PONTEIRA EM POLIPROPILENO, CADEIRA: ESTRUTURA EM TUBO INDL 20,7MM, CHAPA 14, COM ASSENTO E ENCOSTO EM POLIPROPILENO, ESTRUTURA COM TRATAMENTO ANTIFERRUGINOSO (FOSFATIZAÇÃO), PINTURA ELETROSTÁTICA COM TINTA EPÓXI-PÓ, PONTEIRA EM POLIPROPILENO. Deverá conter nos componentes plásticos marca e endereço do fabricante.</p>	UND	125	MAXMÓVEIS	R\$ 425,00	R\$ 53.125,00
----	---	-----	-----	-----------	------------	---------------



# EXCELLENCE

## DISTRIBUIÇÃO

PREFEITURA MUNICIPAL DE BURITI-MA

Proc. Nº 571-2025Fis. 1086Rubrica Φ

93	<p>[COTA RESERVADA ME/EPP] - CJA-06 FNDE-FDE – CONJUNTO PARA ALUNO – TAMANHO 06 MODELO: FNDE/FDE, MESA: MONTANTES VERTICAIS E TRAVESSA LONGITUDINAL CONFECCIONADOS EM TUBO DE AÇO CARBONO LAMINADO A FRIO, COM COSTURA, SECÇÃO OBLONGA DE 29 MM X 58 MM, EM CHAPA 16 (1,5 MM); TRAVESSA SUPERIOR CONFECCIONADA EM TUBO DE AÇO CARBONO LAMINADO A FRIO, COM COSTURA, CURVADO EM FORMATO DE “C”, COM SECÇÃO CIRCULAR DE Ø = 31,75 MM (1 1/4”), EM CHAPA 16 (1,5 MM); PÉS CONFECCIONADOS EM TUBO DE AÇO CARBONO LAMINADO A FRIO, COM COSTURA, SECÇÃO CIRCULAR DE Ø = 38 MM (1 1/2”), EM CHAPA 16 (1,5 MM), COM TRATAMENTO ANTIFERRUGINOSO, PINTURA ELETROSTÁTICA COM TINTA EPÓXI-PÓ. TAMPO EM MDF OU MDP DE 0,60M X 0,40M X 18MM, FORMICADA, COM ACABAMENTO EM BORDA DE PVC DE 3MM, FIXADA NA ESTRUTURA ATRAVÉS DE PORCA GARRA E PARAFUSO M6. PORTA LIVRO EM POLIPROPILENO, PONTEIRA EMPOLIPROPILENO, CADEIRA: ESTRUTURA EM TUBO INDL 20,7MM, CHAPA 14, COM ASSENTO E ENCOSTO EM POLIPROPILENO, ESTRUTURA COM TRATAMENTO ANTIFERRUGINOSO (FOSFATIZAÇÃO). PINTURA ELETROSTÁTICA COM TINTA EPÓXI-PÓ, PONTEIRA EMPOLIPROPILENO. Deverá conter nos componentes plásticos marca e endereço do fabricante</p>	UND	125	MAXMÓVEIS	R\$ 459,00	R\$ 57.375,00
95	<p>[COTA RESERVADA ME/EPP] - CONJUNTO TRAPÉZIO INFANTIL COM MESA DE CENTRO COMPOSTO POR 06 MESAS, E 06 CADEIRAS: MESA: CONFECCIONADA EM MDF 18MM REVESTIDA EM FORMICA ACABAMENTO ARREDONDADO ESTRUTURA EM AÇO COM TRATAMENTO ANTICORROSIVO E PINTURA EPÓXI. MEDINDO 0,68X0,30X0,38X0,60. CADEIRA COM ASSENTO E ENCOSTO EM POLIPROPILENO, ESTRUTURA EM TUBO INDL 7/8 COM TRATAMENTO ANTICORROSIVO E PINTURA EPÓXI. MESA CENTRAL: CONFECCIONADA EM MDF 18MM REVESTIDA EM FORMICA ACABAMENTO ARREDONDADO ESTRUTURA EM AÇO COM TRATAMENTO ANTICORROSIVO E PINTURA EPÓXI. MEDINDO 0,55X0,60. Deverá conter nos componentes plásticos marca e endereço do fabricante.</p>	UND	25	PLATINUM	R\$ 2.361,00	R\$ 59.025,00



# EXCELLENCE

## DISTRIBUIÇÃO

PREFEITURA MUNICIPAL DE BURITI-MA

Proc. Nº 571-2025Fls. 1087R. J

97	[COTA RESERVADA ME/EPP] - CONJUNTO PROFESSOR: MESA E CADEIRA. MESA: MONTANTES VERTICAIS E TRAVESSA LONGITUDINAL CONFECCIONADOS EM TUBO DE AÇO CARBONO LAMINADO A FRIO, COM COSTURA, SECÇÃO OBLONGA DE 29 MM X 58 MM, EM CHAPA 16 (1,5 MM); TRAVESSA SUPERIOR CONFECCIONADA EM TUBO DE AÇO CARBONO LAMINADO A FRIO, COM COSTURA, CURVADO EM FORMATO DE "C", COM SECÇÃO CIRCULAR DE Ø = 31,75 MM (1 1/4"), EM CHAPA 16 (1,5 MM); PÉS CONFECCIONADOS EM TUBO DE AÇO CARBONO LAMINADO A FRIO, COM COSTURA, SECÇÃO CIRCULAR DE Ø = 38 MM (1 1/2"), EM CHAPA 16 (1,5 MM). TAMPO EM MDF OU MDP DE 1,20M X 0,65M X 18MM, FORMICADA, COM ACABAMENTO EM BORDA DE PVC DE 3MM, FIXADA NA ESTRUTURA ATRAVÉS DE PORCA GARRA E PARAFUSO M6, PORTA LIVRO EM POLIPROPILENO, COM TRATAMENTO ANTIFERRUGINOSO (FOSFATIZAÇÃO), PINTURA ELETROSTÁTICA COM TINTA EPÓXI-PÓ, PONTEIRA EM POLIPROPILENO. CADEIRA: ESTRUTURA EM TUBO INDL 20,7MM, CHAPA 14, COM ASSENTO E ENCOSTO EM POLIPROPILENO, ESTRUTURA COM TRATAMENTO ANTIFERRUGINOSO (FOSFATIZAÇÃO), PINTURA ELETROSTÁTICA COM TINTA EPÓXI-PÓ, PONTEIRA EM POLIPROPILENO. Deverá conter nos componentes plásticos marca e endereço do fabricante.	UND	62	JL CADEIRAS	R\$ 661,00	R\$ 40.982,00
100	COXIM P/EXAME CLÍNICO CAPA IMPERMÁVEL 12X45MM	UND	20	NG2	R\$ 72,00	R\$ 1.440,00
101	CONJUNTO EDUCAÇÃO INFANTIL: MESA E 04 CADEIRAS: MESA COM TAMPO EM MADEIRA COMPENSADA OU MDF FORMICADA COM PROTEÇÃO ANTIMICROBIANA, MEDINDO 0,80M X 0,80M. ESTRUTURA TUBULAR COM TRATAMENTO ANTIFERRUGINOSO (FOSFATIZAÇÃO), PINTURA ELETROSTÁTICA COM TINTA EPÓXI-PÓ, PONTEIRA EM PVC. CADEIRA: ESTRUTURA EM TUBO INDL 7/8, COM ASSENTO E ENCOSTO EM POLIPROPILENO (ABS), COM TRATAMENTO ANTIFERRUGINOSO (FOSFATIZAÇÃO), PINTURA ELETROSTÁTICA COM TINTA EPÓXI-PÓ, PONTEIRA EM PVC. Deverá conter nos componentes plásticos marca e endereço do fabricante.	UND	10	DIMOVESC	R\$ 594,00	R\$ 5.940,00



# EXCELLENCE

## DISTRIBUIÇÃO

PREFEITURA MUNICIPAL DE BURITI-MA

Proc. Nº 571 - 2025

Fls. 1088

Rubrica

109	<p>FOGÃO INDUSTRIAL C/02 BOCAS COM FORNO Fogão industrial fabricado em chapa de aço carbono bitola 1,50mm, com pés em chapa de aço perfiladas. Possui estrutura para guarda de painéis e acessórios e estrutura de suporte dos queimadores fabricados em chapa de aço. Possui grelha e queimador fabricado em ferro fundido, com alta resistência. Tubulação em alumínio para distribuição do gás para os queimadores, sendo cada tubo dotado de injetores de gás fabricados em latão. Possui 03 torneiras cromadas para acionamento dos queimadores, com abertura e fechamento em meia volta. Possui ainda forno para preparação de alimentos, fabricado em chapa de aço 0,45mm e com isolamento térmico com lã de vidro e tampa de acesso ao forno em vidro temperado de 04mm de espessura. Estrutura metálica com tratamento antiferruginoso e pintada com tinta pó eletrostática. Possui ponteiros de encaixe no tubo como pés da estrutura.</p>	UND	2	CRISTAL AÇO	R\$ 343,90	R\$ 687,80
110	<p>FOGÃO INDUSTRIAL C/02 BOCAS SEM FORNO, Fogão industrial fabricado em chapa de aço carbono bitola 1,50mm, com pés em chapa de aço perfiladas. Possui estrutura para guarda de painéis e acessórios e estrutura de suporte dos queimadores fabricados em chapa de aço. Possui grelha e queimador fabricado em ferro fundido, com alta resistência. Tubulação em alumínio para distribuição do gás para os queimadores, sendo cada tubo dotado de injetores de gás fabricados em latão. Possui 02 torneiras cromadas para acionamento dos queimadores, com abertura e fechamento em meia volta. Estrutura metálica com tratamento antiferruginoso e pintada com tinta pó eletrostática. Possui ponteiros de encaixe no tubo como pés da estrutura.</p>	UND	2	CRISTAL AÇO	R\$ 343,90	R\$ 687,80
116	<p>FRAGMENTADORA: Capacidade mínima 10 folhas, cesto volume mínimo 13L, reverso automático, proteção contra sobrecarga, nível de segurança (Norma DIN 66399) 220V.</p>	UND	4	MULTILASER	R\$ 514,30	R\$ 2.057,20
123	<p>FRIGOBAR 117 LITROS - SELO PROCEL A, 220 VOLTS</p>	UND	10	CONSUL	R\$ 1.067,40	R\$ 10.674,00
125	<p>[COTA AMPLA CONCORRÊNCIA] - GELADEIRA REFRIGERADOR FROST FREE DOMÉSTICO DUPLEX 340 LITROS - 220 VOLTS</p>	UND	16	CONSUL	R\$ 1.538,00	R\$ 24.608,00
126	<p>[COTA RESERVADA ME/EPP] - GELADEIRA REFRIGERADOR FROST FREE DOMÉSTICO DUPLEX 340 LITROS - 220 VOLTS</p>	UND	4	CONSUL	R\$ 2.362,00	R\$ 9.448,00
127	<p>[COTA AMPLA CONCORRÊNCIA] - GELADEIRA REFRIGERADOR FROST FREE DOMÉSTICO DUPLEX 375 LITROS - 220 VOLTS</p>	UND	16	CONSUL	R\$ 2.789,00	R\$ 44.624,00



# EXCELLENCE

## DISTRIBUIÇÃO

128	[COTA RESERVADA ME/EPP] - GELADEIRA REFRIGERADOR FROST FREE DOMÉSTICO DUPLEX 375 LITROS - 220 VOLTS	UND	4	CONSUL	R\$ 2.789,00	R\$ 11.156,00
132	[COTA AMPLA CONCORRÊNCIA] - INCUBADORANEONATAL ESTACIONÁRIA - Cúpula de dupla parede. Porta frontal e posterior rebatível em toda a extensão da incubadora; Paredes internas removíveis com trava de segurança. Cinco portinholas ovais, com guarnições atóxicas e punhos elásticos. Portinhola com manga tipo íris na cabeceira. Mínimo de 08(oito) passagens flexíveis sem oclusão para cabos e sondas; Manipulos externos e frontais. Cúpula em acrílico transparente com travas de segurança com acesso frontal e posterior em toda extensão rebatível para procedimentos. Posicionamento do leito em trendelemburg, proclive e horizontal Painel de controle LCD de fácil acesso e remoção para manutenção e calibração; Controles microprocessados; Indicação da temperatura do ar e da pele e da umidade relativa; Teclas de membrana para ajuste de temperatura a cada 0,1°C; Tecla para temperatura acima de 37°C; Tecla de ajuste da umidade relativa do ar. Válvula de admissão de oxigênio com passagem pela resistência de aquecimento e pelo reservatório de água antes de chegar ao paciente. Sistema de monitoração com gráficos de tendências de todos os parâmetros com indicação de manutenção e calibração por um período de 24 horas ou mais. Filtro de ar, filtro de oxigênio; Entrada de oxigênio através de válvula que permita concentrações mínimas de setenta a oitenta por cento com vazão de entrada máxima a quinze LPM. Alarmes audiovisuais: - Check-up de funções; falta de energia; falta de ventilação na cúpula; alta ou baixa temperatura do ar; falha de sensor e desacoplamento do sensor de pele ao paciente, alta umidade e falta de água; Umidificação ativa, integrado à incubadora com concentração de umidade na faixa de 30 a 95%, ajuste a cada 1%. Umidificação ativa com indicação da taxa de umidade relativa e alarme com reabastecimento ininterrupto do sistema; Reservatório de água de 950 ml com autonomia para 24 horas a uma concentração de umidade de 95% com temperatura de 33°C ou mais; Todos os materiais que constituem a incubadora devem ser não ser ferrosos, inclusive a base interna Suporte com rodízios de quatro polegadas; Alimentação elétrica: 220V 60Hz Certificado de conformidade normas NBR IEC60601-1, NBR IEC 60601-2-19 e NBR IEC 60601-1-2 para equipamentos e acessórios. Registro na ANVISA. Acessórios que compõe o equipamento: Balança integradas à incubadora, base com rodízios de pelo menos 4" e freios, sensores de temperatura de pele e sensor de umidade. A incubadora deverá apresentar Registro Vigente na Agência Nacional de Vigilância sanitária -ANVISA, bem como a certificação noINMETRO	UND	2	OLIDEF	R\$ 17.990,00	R\$ 35.980,00



# EXCELLENCE

## DISTRIBUIÇÃO

PREFEITURA MUNICIPAL DE BURITI-MA  
Proc. Nº 571-2025  
Fis. 1090

133	[COTA AMPLA CONCORRÊNCIA] - INCUBADORANEONATAL DE TRANSPORTE - Câmara de isolamento com cúpula de parede dupla; Porta de acesso frontal com duas portinholas do tipo "iris", vedadas com guarnições de material atóxico; Porta de acesso traseira com duas portinholas do tipo "iris", vedadas com guarnições de material atóxico; Porta de acesso lateral com dois acessos com dupla passagem flexível em cada para inserção de tubos e trilhos com trava de segurança para movimentação do leito; Cúpula com quatro entradas flexíveis para cabos e sondas; Aquecimento através de resistência anti-pirólítica de grande superfície; Duplo suporte para cilindros de oxigênio/ar; Pára-choque circundante; Iluminação auxiliar flexível e antiofuscante; Duplo cinto de segurança, acolchoado e ajustável; Colchão atóxico, auto-extinguível e autoclavável com capa removível para desinfecção sem costura, Umidificação através de espuma de retenção instalada sob o leito; Filtro com retenção de 0,5 micra; Monitoramento servo ativo através de Sensor de ar e Sensor de pele; Painel de controle totalmente microprocessados através de membrana de policarbonato; Alarmes audiovisuais de sons diferenciados para falta de energia elétrica, falta de circulação do ar, alta e baixa temperatura do ar e da pele, falha do sensor de ar, falha do sensor de pele, desalocamento do sensor da pele e nível baixo da bateria; Permite incorporar dispositivo de reanimação com circuito em T, PIP e PEEP interligado ao equipamento como solução única. Alarme audiovisual de indicação de inversão de polaridade para conexão de tensão externa; Retenção de memória do último valor programado; Módulo vital composto de duas baterias de 12 volts tipo gelatinosa; Carregador automático flutuante; Suporte de soro; Prateleira para monitores que suporte a carga de pelo menos dez quilos; Suporte acoplável com sistema de 03 posições através de 04 amortecedores instalados nas extremidades para maior segurança; Compatível com suporte retrátil tipo maca; Certificado de registro junto a Anvisa / Ministério da saúde; Certificado de conformidade NBR IEC 60601-1, NBR IEC 60601-1-2 e NBR 60601-2-20 para equipamento e acessórios; Alimentação 220v/60hz. Acessórios: sensor de temperatura. A incubadora deverá apresentar Registro Vigente na Agência Nacional de Vigilância sanitária -ANVISA, bem como a certificação no INMETRO. 220V.	UND	2	OLIDEF	R\$ 17.990,00	R\$ 35.980,00
134	LAVA E SECA SMART: Capacidade 13 kg lavagem / 8 kg secagem, ciclos inteligentes, painel eletrônico, motor inverter. 220V.	UND	6	HISENSE	R\$ 2.480,00	R\$ 14.880,00
135	LAVADORA DE ALTA PRESSÃO WAP: Pressão 1.500–2.000 psi. vazão 6–8 L/min. 220V.	UND	6	WAP	R\$ 440,00	R\$ 2.640,00
136	LAVADORA DE ROUPAS PROFISSIONAL 20KG - 220V Capacidade 20 kg. Cesto inox. Programas personalizáveis. 220V.	UND	6	COLOMARQ	R\$ 719,00	R\$ 4.314,00
137	LIQUIDIFICADOR DOMÉSTICO 550W Capacidade 2L. 220V.	UND	10	MONDIAL	R\$ 97,85	R\$ 978,50
138	LIQUIDIFICADOR DOMÉSTICO 550W Capacidade 1,5L. 220V.	UND	10	MONDIAL	R\$ 104,90	R\$ 1.049,00



# EXCELLENCE

## DISTRIBUIÇÃO

PREFEITURA MUNICIPAL DE BURITI-MA

Proc. Nº 571-2025

Fls. 1091

142	LIXEIRA SELETIVA 04 CESTOS 50L CORES DIFERENTES Capacidade: 4 unidades de 50 L cada (total de 200 L) cores diferentes organizada para a coleta seletiva, materiais: cestos em PP (polipropileno) ou PEAD, com proteção contra raios UV, estrutura: metálica em aço carbono galvanizado; com suporte plástico, tampas tipo "bocão", kit para fixação, adesivos de identificação, Dimensões aproximadas do conjunto: cerca de 121-122 cm de altura, 176-179 cm de largura, e 54 cm de profundidade	UND	50	PLASVALE	R\$ 835,00	R\$ 41.750,00
145	[COTA RESERVADA ME/EPP] - LONGARINA DIRETOR ESTOF. C/ BRAÇO E PRANCHETA ESCAMOTIÁVEL 03 LUGARES, estrutura em tubo metalon 30x50.	UND	12	MOBILUX	R\$ 1.130,00	R\$ 13.560,00
147	[COTA RESERVADA ME/EPP] - LONGARINA EXECUTIVA ESTOFADA C/ BRAÇO 04 LUGARES, estrutura em tubo metalon 30x50.	UND	12	CRB MÓVEIS	R\$ 980,00	R\$ 11.760,00
152	MACA DE EXAME CLINICO ADULTO FIXA REFORÇADA Leito e cabeceira acolchoados em courvin reforçado, estrutura tubular em aço inox, seção circular, cabeceira regulável, 02 grades laterais escamoteáveis em aço inox, estofamento impermeável, acompanha colchonete, revestimento: courvin reforçado / costura em fio nylon reforçado, dimensões: 190X60X70.	UND	30	ARKUST	R\$ 870,00	R\$ 26.100,00
155	[COTA AMPLA CONCORRÊNCIA] - MESA COM 4 GAVETAS, COM CHAVES, 1400X600X750MM Estrutura metálica, tampo em MDF, gavetas com chaves.	UND	58	MÓVEIS LEÃO	R\$ 294,24	R\$ 17.065,92
156	[COTA RESERVADA ME/EPP] - MESA COM 4 GAVETAS, COM CHAVES, 1400X600X750MM Estrutura metálica, tampo em MDF, gavetas com chaves.	UND	17	MÓVEIS LEÃO	R\$ 294,94	R\$ 5.013,98
163	MESA PARA REFEIÇÃO COM ESTRUTURA TUBULAR ESMALTADA C/ RODAS Estrutura tubular em aço esmaltado, resistente à corrosão, tampo em MDF ou laminado de alta resistência, rodas giratórias com sistema de travamento para mobilidade e segurança, altura padrão para uso em refeições sentado, ergonomicamente adequado, dimensões médias: aproximadamente 70x70 cm ou 80x80 cm	UND	50	SALUTEM	R\$ 382,00	R\$ 19.100,00
164	MESA PARA COMPUTADOR COM PORTA TECLADO E SUPORTE PARA CPU Mesa em MDF com acabamento em laminado ou pintura UV para maior durabilidade e resistência, com porta teclado deslizante com corrediças metálicas, prateleira inferior para objetos, suporte lateral para CPU ajustável, dimensões típicas em torno de 120cm (L) x 60cm (P) x 75cm (A).	UND	40	RPM	R\$ 269,99	R\$ 10.799,60
165	MESA PARA IMPRESSORA 60X40X75 ESTRUTURA METÁLICA, bordas em perfil de pvc, com chaves, estrutura em aço com pintura epóxi-po, tampo em madeira, aglomerada com no mínimo 15mm de espessura.	UND	30	MAIART	R\$ 190,00	R\$ 5.700,00

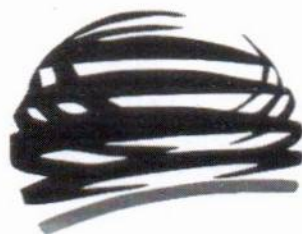

# EXCELLENCE

## DISTRIBUIÇÃO

PREFEITURA MUNICIPAL DE BURITI/MA

Proc. Nº 571-2025

Fls. 1092

166	MESA PARA REUNIÃO RETANGULAR 2,00 X 0,90M: Comcaixa de tomadas, MDF 25mm, caixa embutida para tomadas, estrutura metálica.	UND	20	GEBB WORK	R\$ 1.132,00	R\$ 22.640,00
171	MICRO-ONDAS 28L: Painel digital e multiplas funções, potência 1400W, 220V.	UND	65	MONDIAL	R\$ 625,00	R\$ 40.625,00
179	[COTA AMPLA CONCORRÊNCIA] - QUADRO BRANCO: EM MADEIRA COMPENSADA DE 10 MM, 2,75M X 1,25M	UND	75	STALO	R\$ 62,00	R\$ 4.650,00
180	[COTA RESERVADA ME/EPP] - QUADRO BRANCO: EM MADEIRA COMPENSADA DE 10 MM, 2,75M X 1,25M	UND	25	STALO	R\$ 72,00	R\$ 1.800,00
181	RÉGUA ANTROPOMÉTRICA ADULTO 0-2m. Alumínio, fixação em parede, escala 0-2m.	UND	10	WELMY	R\$ 159,00	R\$ 1.590,00
183	ROÇADEIRA COM ÓLEO À GASOLINA 3HP 62CC: Motor 2 tempos, 62cc, potência de 3HP, alça dupla, com cinto.	UND	6	PREMIUM	R\$ 1.052,49	R\$ 6.314,94
184	ROUPEIRO DE AÇO C/12 PORTAS PEQ C/ PITÃO 195X90X40 Estrutura em aço com pintura eletrostática em tinta epóxi, 12 Portas Guarda-Volumes com trinco para cadeados, Dimensões (A x L x P): aproximadamente 195X90X40	UND	10	ELITE AÇO	R\$ 761,26	R\$ 7.612,60
186	SANDUICHEIRA 880W.; Luz indicadora, guarda fio; fechamento interno da articulação; chapas antiaderentes; inox escovado; lâmpadas piloto, alça fria, com isolamento térmico. 220V.	UND	20	MONDIAL	R\$ 86,00	R\$ 1.720,00
187	SELADORA GRAU CIRÚRGICO Selagem de papel grau cirúrgico, largura da solda 10-12 mm. 220V.	UND	10	ZI	R\$ 354,00	R\$ 3.540,00
190	SUPORTE PARA DESCARTEX: Estrutura metálica, fixação em parede ou pedestal, coletor de até 13L.	UND	20	GERALMED	R\$ 17,98	R\$ 359,60
191	TELEVISOR SMART LED 32" - HD. WI-FI. HDMI, USB. 220V.	UND	6	MULTILASER	R\$ 755,11	R\$ 4.530,66
<b>VALOR TOTAL DA PROPOSTA</b>						<b>R\$ 2.158.937,20</b>
<b>DOIS MILHÕES, CENTO E CINQUENTA E OITO MIL, NOVECENTOS E TRINTA E SETE REAIS E VINTE CENTAVOS</b>						

A empresa EXCELLENCE DISTRIBUICAO LTDA, INSCRITA no CNPJ sob nº 10.820.441/0001-93, declara que:

1. Estão inclusas no valor cotado todas as despesas com mão de obra e, bem como, todos os tributos e encargos fiscais, sociais, trabalhistas, previdenciários e comerciais e, ainda, os gastos com transporte e acondicionamento dos produtos em embalagens adequadas.
2. O prazo de validade da proposta é de; 60 (SESSENTA) dias, a contar da data de sua apresentação, ou conforme o Termo de Referência.
3. Prazo de início de fornecimento/execução dos serviços de acordo com o estabelecido no Termo de Referência do Edital desse processo.
4. Prazo de garantia do produto conforme Edital e seus anexos.
5. A garantia será conforme o Edital e seu Termo de Referência.
6. Declaramos que concordamos com as cláusulas dispostas no Edital, Termo de Referência e demais anexos, referentes à presente aquisição.
7. Que não possui como sócio, gerente e diretores, servidores da Prefeitura Municipal de Buriti/MA, e ainda cônjuge, companheiro ou parente até terceiro grau.
8. Que os produtos ou serviços cotados na proposta são de qualidade e tem garantia contra qualquer defeito de execução, bem como ciência de que acaso constatada alguma imperfeição nos bens ou serviços fornecidos, os mesmos serão devolvidos ou rejeitados.

EXCELLENCE DISTRIBUIÇÃO LTDA  
RUA VITORINO FREIREN 02- CENTRO  
CNPJ: 10.820.441/0001-93  
CEP: 65500-000 CHAPADINHA MA



# EXCELLENCE

## DISTRIBUIÇÃO

PREFEITURA MUNICIPAL DE BURITI-MA

Proc. Nº 571-2025

Fis. 1093

Publica:

Chapadilha – MA, 08 de Setembro de 2025

**JEFFERSON DA SILVA AGUIAR:0569504370**

Assinado digitalmente por JEFFERSON DA SILVA AGUIAR:0569504370  
ID: C=BR, O=ICP-Brasil, OU=Secretaria da Receita Federal do Brasil - RFB, OU=RFB e-CPF A1, OU=(SEM BRANCO), OU=38018084000124, OU=presencial, CN=JEFFERSON DA SILVA AGUIAR:0569504370

**AGUIAR:0569504370**

Razão: Eu concordo com os termos definidos por minha assinatura neste documento  
Data: 2025.08.08 12:44:16-03'00'  
Foxit PDF Reader Versão: 2025.2.0

**EXCELLENCE DISTRIBUIÇÃO LTDA**

CNPJ: 10.820.441/0001-93

Sr. JEFFERSON DA SILVA AGUIAR

RG: 016423722001-7 SSP MA

CPF: 055.695.043-70

Sócio Proprietário

**EXCELLENCE DISTRIBUIÇÃO LTDA**  
RUA VITORINO FREIREN 02- CENTRO  
CNPJ: 10.820.441/0001-93  
CEP: 65500-000 CHAPADINHA MA



Pinhais, 05 de setembro de 2025.

À  
PREFEITURA MUNICIPAL DE BURITI  
BURITI/MA

**PROPOSTA COMERCIAL REF. AO PREGÃO ELETRÔNICO Nº 017/2025**  
**PROCESSO Nº 571/2025**

**ABERTURA: 05/09/2025**  
**HORÁRIO: 09:00**

PREFEITURA MUNICIPAL DE BURITI-MA  
Proc. Nº 571-2025  
1094

38.408.899/0001-59  
CAD. ICMS:90860969-75  
EQUIMED EQUIPAMENTOS  
MÉDICOS HOSPITAPARES LTDA.  
RUA GRAÇA ARANHA, 875 - BRCÃO 01 - SALA E  
VARGEM GRANDE - CEP 83321-020  
PINHAIS - PR

Razão Social: Equimed Equipamentos Médicos Hospitalares Ltda.  
CNPJ: 38.408.899/0001-59 - Inscrição Estadual: 90860969-75  
Sócio: Sérgio Edelberto Válerio Júnior  
CPF: 039.410.899-00 RG: 8.061.540-0/SESP/PR  
Endereço Comercial: Rua Graça Aranha, nº 875, Brcão 1, Sala E, Vargem Grande, Pinhais/PR, CEP 83.321-020.

Dados Bancários:  
Banco do Brasil Caixa Economica Federal Banco Bradesco Santander PIX  
Ag 1622-5 Ag 1630 - Op 003 Ag 01205 Ag 1258 CNPJ  
C/C: 89000-6 C/C 3171-5 C/C: 14338-3 C/C: 130033028 38.408.899/0001-59  
Contatos: telefone: (41) 3667-9820 - e-mail: equimed@uol.com.br

**Declaramos:**  
Que concordamos com todas as condições do edital, que todos os produtos cotados possuem garantia de 12 (doze) meses, contra defeitos de fabricação, que estão inclusos no valor acima propostos todas as despesas com mão-de-obra e, todos os tributos e encargos fiscais, sociais, trabalhistas, previdenciários e comerciais e, ainda, os gastos com transporte/frete e acondicionamento dos produtos em embalagens adequadas.

**Declaramos**, ainda, que estamos enquadrados no Regime de Tributação de Empresa de Pequeno Porte, conforme estabelece Artigo 3º da Lei Complementar 123, de 14 de dezembro de 2006.

Prezados Senhores,  
Apresentamos nossa proposta comercial para fornecimento dos itens abaixo discriminados, conforme exigido no Edital de Pregão Eletrônico, que integra o instrumento convocatório da licitação em epígrafe.

**PROPOSTA DE PREÇOS**

EM	QTDE	UNID	DESCRIÇÃO	Marca/ Fabricante/ Modelo/ Registro no M.S. nº	PREÇO	
					UNITÁRIO	TOTAL
176	10	UND	OFTALMOSCÓPIO Fonte LED, cabo aço inox, lentes com marcador iluminado, óptica selada à prova de poeiras, recarregável ou pilha.	DOCTOR DEVICES/ DOCTOR DEVICES - PAQUISTÃO/ BR-400- 103/ 80901110034	543,00	5.430,00
188	6	UND	SONAR DE MESA: Doppler fetal, display digital, sonda 2-3 MHz.	JUMPER/ ShenZhen Jumper Med. Equip. Co., Ltd.-CHINA, REP. POP/ JPD-100E/ 80901110024	567,00	3.402,00
<b>VALOR TOTAL DA PROPOSTA POR EXTENSO:</b> oito mil, oitocentos e trinta e dois reais					<b>TOTAL</b>	<b>8.832,00</b>

Validade da Proposta: 60 (sessenta) dias, o qual será contado a partir da data da sessão pública.

Entrega: Conforme Edital

Pagamento: Conforme Edital

DECLARA, que:

- cumpre os requisitos estabelecidos no artigo 3º da Lei Complementar nº 123, de 2006, estando apta a usufruir do tratamento favorecido estabelecido em seus arts. 42 a 49;
- está ciente e concorda com as condições contidas no Edital e seus anexos;
- cumpre os requisitos para a habilitação definidos no Edital e que a proposta apresentada está em conformidade com as exigências editalícias;
- inexistem fatos impeditivos para sua habilitação no certame, ciente da obrigatoriedade de declarar ocorrências posteriores;
- não emprega menor de 18 (dezoito) anos em trabalho noturno, perigoso ou insalubre e não emprega menor de 16 (dezesseis) anos, nos termos do artigo 7º, XXXIII, da Constituição;
- a proposta foi elaborada de forma independente, nos termos da Instrução Normativa SLTI/MPOG nº 2, de 16 de setembro de 2009;
- não possui, em sua cadeia produtiva, empregados executando trabalho degradante ou forçado, observando o disposto nos incisos III e IV do art. 1º e no inciso III do art. 5º da Constituição Federal;
- conforme disposto no art. 93 da Lei nº 8.213, de 24 de julho de 1991, estou ciente do cumprimento da reserva de cargos prevista em lei para pessoa com deficiência ou para reabilitado da Previdência Social e que, possui 01 (um) funcionário em minha empresa.

Sergio Edelberto Valerio  
Junior:03941089900

Assinado de forma digital por Sergio  
Edelberto Valerio Junior:03941089900  
Dados: 2025.09.08 10:49:38 -03'00'

**OBS.:** Peço que reveja novamente a classificação dos itens abaixo, pois estamos sendo desclassificados sem a devida oportunidade de apresentar a proposta readequada. O que o nobre pregoeiro está fazendo está totalmente contra as regras do edital. Informo que a não reclassificação dos itens mencionados, o processo será alvo de denúncia na Procuradoria Geral do Município por atos ilegais no mesmo, pedindo assim a anulação da licitação.

Itens 16, 17, 18, 36, 52, 53, 73, 80, 81, 104, 105, 107, 111, 112, 113, 114, 115, 137, 152, 156, 157, 159, 161, 165, 170, 174 e 189.

Será manifestada intenção de recurso em todos os itens caso não seja feito da forma correta, conforme manda a lei.

Manifestaremos intenção de recurso também nos itens 50, 51, 58, 59, pois fomos desclassificados sob alegação de apresentar uma composição de custos que não condiz com a realidade do valor ofertado. Peço que o nobre pregoeiro consulte seu setor de contabilidade, pois todo imposto que consta na composição de custos é incidido em cima do valor de COMPRA da nota fiscal e não do valor de venda no processo licitatório.

Manifestamos intenção de recurso no item 16, pois fomos desclassificados sob alegação de não apresentar a proposta readequada. Acontece que não foi dada oportunidade para envio de readequada nesse item, nossa proposta foi aceita em 11/09/2025 14:45:48 e logo recusada em 11/09/2025 16:02:31 sem a devida solicitação de readequada pelo pregoeiro no sistema, conforme chat.

Sistema - 11/09/2025 16:02:31

Fornecedor: **PRIME DISTRIBUIDORA DE MEDICAMENTOS E INSUMOS HOSPITALARES LTDA**, com lance no valor de **R\$ 994,50**, sua proposta **FOI RECUSADA** pelo motivo abaixo: **A empresa deixou de apresentar a proposta readequada conforme solicitado, Diante da omissão injustificada, declara-se a desclassificação da empresa para o item, com prosseguimento para a convocação da próxima licitante classificada !**

Sistema - 11/09/2025 14:45:48

A proposta do fornecedor **PRIME DISTRIBUIDORA DE MEDICAMENTOS E INSUMOS HOSPITALARES LTDA** do ITEM - 16, foi **ACEITA** pelo valor de **R\$994,50**.

Sistema - 11/09/2025 14:45:39

Fornecedor: **SANTA CLARA MOVEIS E EQUIPAMENTOS HOSPITALARES LTDA**, com lance no valor de **R\$ 970,00**, sua proposta **FOI RECUSADA** pelo motivo abaixo: **Conforme previsto, era obrigatória a apresentação,**

Manifestamos intenção de recurso no item 17, pois fomos desclassificados sob alegação de não apresentar a proposta readequada. Acontece que não foi dada oportunidade para envio de readequada nesse itens, nossa proposta foi aceita em 11/09/2025 14:45:48 e logo recusada em 11/09/2025 16:02:33 sem a devida solicitação de readequada pelo pregoeiro no sistema, conforme chat.

Sistema - 11/09/2025 16:02:33

Fornecedor: **PRIME DISTRIBUIDORA DE MEDICAMENTOS E INSUMOS HOSPITALARES LTDA**, com lance no valor de R\$ 994,50, sua proposta FOI **RECUSADA** pelo motivo abaixo: **A empresa deixou de apresentar a proposta readequada conforme solicitado, Diante da omissão injustificada, declara-se a desclassificação da empresa para o item, com prosseguimento para a convocação da próxima licitante classificada !**

Sistema - 11/09/2025 14:45:48

A proposta do fornecedor **PRIME DISTRIBUIDORA DE MEDICAMENTOS E INSUMOS HOSPITALARES LTDA** do ITEM - 17, foi **ACEITA** pelo valor de R\$994,50.

Sistema - 11/09/2025 14:45:40

Fornecedor: **SANTA CLARA MOVEIS E EQUIPAMENTOS HOSPITALARES LTDA**, com lance no valor de R\$ 990,00, sua proposta FOI **RECUSADA** pelo motivo abaixo: **Conforme previsto, era obrigatória a apresentação, junto à proposta readequada, de comprovação da implantação de**

Manifestamos intenção de recurso no item 18, pois fomos desclassificados sob alegação de não apresentar a proposta readequada. Acontece que não foi dada oportunidade para envio de readequada nesse itens, nossa proposta foi aceita em 11/09/2025 14:50:36 e logo recusada em 11/09/2025 16:02:34 sem a devida solicitação de readequada pelo pregoeiro no sistema, conforme chat.

Manifestamos intenção de recurso no item 36, pois fomos desclassificados sob alegação de não apresentar a proposta readequada. Acontece que não foi dada oportunidade para envio de readequada nesse itens, nossa proposta foi aceita em 11/09/2025 16:00:33 e logo recusada em 11/09/2025 16:02:35 (apenas 2min de diferença) sem a devida solicitação de readequada pelo pregoeiro no sistema, conforme chat.

Manifestamos intenção de recurso no item 52, pois fomos desclassificados sob alegação de não apresentar a proposta readequada. Acontece que não foi dada oportunidade para envio de readequada nesse item, nossa proposta foi aceita em 11/09/2025 15:48:14 e logo recusada em 11/09/2025 16:02:38 (apenas 14min de diferença) sem a devida solicitação de readequada pelo pregoeiro no sistema, conforme chat.

Manifestamos intenção de recurso no item 53, pois fomos desclassificados sob alegação de não apresentar a proposta readequada. Acontece que não foi dada oportunidade para envio de readequada nesse itens, nossa proposta foi aceita em 11/09/2025 16:01:51 e logo recusada em 11/09/2025 16:02:39 (apenas 1min de diferença) sem a devida solicitação de readequada pelo pregoeiro no sistema, conforme chat.

Manifestamos intenção de recurso no item 73, pois fomos desclassificados sob alegação de não apresentar a proposta readequada. Acontece que não foi dada oportunidade para envio de readequada nesse item, nossa proposta foi aceita em 11/09/2025 14:45:49 e logo recusada em 11/09/2025 16:02:41 sem a devida solicitação de readequada pelo pregoeiro no sistema, conforme chat.

Manifestamos intenção de recurso no item 80, pois fomos desclassificados sob alegação de não apresentar a proposta readequada. Acontece que não foi dada oportunidade para envio de readequada nesse item, nossa proposta foi aceita em 11/09/2025 14:53:17 e logo recusada em 11/09/2025 16:02:43 sem a devida solicitação de readequada pelo pregoeiro no sistema, conforme chat.

Manifestamos intenção de recurso no item 81, pois fomos desclassificados sob alegação de não apresentar a proposta readequada. Acontece que não foi dada oportunidade para envio de readequada nesse item, nossa proposta foi aceita em 11/09/2025 15:48:14 e logo recusada em 11/09/2025 16:02:45 sem a devida solicitação de readequada pelo pregoeiro no sistema, conforme chat.

Manifestamos intenção de recurso no item 104, pois fomos desclassificados sob alegação de não apresentar a proposta readequada. Acontece que não foi dada oportunidade para envio de readequada nesse item, nossa proposta foi aceita em 11/09/2025 16:00:33 e logo recusada em 11/09/2025 16:02:48 (apenas 2min de diferença) sem a devida solicitação de readequada pelo pregoeiro no sistema, conforme chat.

Manifestamos intenção de recurso no item 105, pois fomos desclassificados sob alegação de não apresentar a proposta readequada. Acontece que não foi dada oportunidade para envio de readequada nesse item, nossa proposta foi aceita em 11/09/2025 15:48:15 e logo recusada em 11/09/2025 16:02:49 (apenas 14min de diferença) sem a devida solicitação de readequada pelo pregoeiro no sistema, conforme chat.

Manifestamos intenção de recurso no item 107, pois fomos desclassificados sob alegação de não apresentar a proposta readequada. Acontece que não foi dada oportunidade para envio de readequada nesse item, nossa proposta foi aceita em 11/09/2025 15:48:15 e logo recusada em 11/09/2025 16:02:51 (apenas 14min de diferença) sem a devida solicitação de readequada pelo pregoeiro no sistema, conforme chat.

Manifestamos intenção de recurso no item 111, pois fomos desclassificados sob alegação de não apresentar a proposta readequada. Acontece que não foi dada oportunidade para envio de readequada nesse item, nossa proposta foi aceita em 11/09/2025 15:57:26 e logo recusada em 11/09/2025 16:02:54 (apenas 5min de diferença) sem a devida solicitação de readequada pelo pregoeiro no sistema, conforme chat.

Manifestamos intenção de recurso no item 112, pois fomos desclassificados sob alegação de não apresentar a proposta readequada. Acontece que não foi dada oportunidade para envio de readequada nesse item, nossa proposta foi aceita em 11/09/2025 15:57:26 e logo recusada em 11/09/2025 16:02:55 (apenas 5min de diferença) sem a devida solicitação de readequada pelo pregoeiro no sistema, conforme chat.

Manifestamos intenção de recurso no item 113, pois fomos desclassificados sob alegação de não apresentar a proposta readequada. Acontece que não foi dada oportunidade para envio de readequada nesse item, nossa proposta foi aceita em 11/09/2025 15:57:26 e logo recusada em 11/09/2025 16:02:56 (apenas 5min de diferença) sem a devida solicitação de readequada pelo pregoeiro no sistema, conforme chat.

Manifestamos intenção de recurso no item 114, pois fomos desclassificados sob alegação de não apresentar a proposta readequada. Acontece que não foi dada oportunidade para envio de readequada nesse item, nossa proposta foi aceita em 11/09/2025 16:01:51 e logo recusada em 11/09/2025 16:02:57 (apenas 1min de diferença) sem a devida solicitação de readequada pelo pregoeiro no sistema, conforme chat.

Manifestamos intenção de recurso no item 115, pois fomos desclassificados sob alegação de não apresentar a proposta readequada. Acontece que não foi dada oportunidade para envio de readequada nesse item, nossa proposta foi aceita em 11/09/2025 15:57:26 e logo recusada em 11/09/2025 16:02:58 (apenas 5min de diferença) sem a devida solicitação de readequada pelo pregoeiro no sistema, conforme chat.

Manifestamos intenção de recurso no item 137, pois fomos desclassificados sob alegação de não apresentar a proposta readequada. Acontece que não foi dada oportunidade para envio de readequada nesse item, nossa proposta foi aceita em 11/09/2025 16:01:51 e logo recusada em 11/09/2025 16:03:00 (apenas 1min de diferença) sem a devida solicitação de readequada pelo pregoeiro no sistema, conforme chat.

Manifestamos intenção de recurso no item 152, pois fomos desclassificados sob alegação de não apresentar a proposta readequada. Acontece que não foi dada oportunidade para envio de readequada nesse item, nossa proposta foi aceita em 11/09/2025 14:53:18 e logo recusada em 11/09/2025 16:03:01 sem a devida solicitação de readequada pelo pregoeiro no sistema, conforme chat.

Manifestamos intenção de recurso no item 156, pois fomos desclassificados sob alegação de não apresentar a proposta readequada. Acontece que não foi dada oportunidade para envio de readequada nesse item, nossa proposta foi aceita em 11/09/2025 14:43:12 e logo recusada em 11/09/2025 16:03:02 sem a devida solicitação de readequada pelo pregoeiro no sistema, conforme chat.

Manifestamos intenção de recurso no item 157, pois fomos desclassificados sob alegação de não apresentar a proposta readequada. Acontece que não foi dada oportunidade para envio de readequada nesse item, nossa proposta foi aceita em 11/09/2025 15:48:15 e logo recusada em 11/09/2025 16:03:03 (apenas 15min de diferença) sem a devida solicitação de readequada pelo pregoeiro no sistema, conforme chat.

Manifestamos intenção de recurso no item 159, pois fomos desclassificados sob alegação de não apresentar a proposta readequada. Acontece que não foi dada oportunidade para envio de readequada nesse item, nossa proposta foi aceita em 11/09/2025 14:45:49 e logo recusada em 11/09/2025 16:03:05 (apenas 18min de diferença) sem a devida solicitação de readequada pelo pregoeiro no sistema, conforme chat.

Manifestamos intenção de recurso no item 161, pois fomos desclassificados sob alegação de não apresentar a proposta readequada. Acontece que não foi dada oportunidade para envio de readequada nesse item, nossa proposta foi aceita em 11/09/2025 14:43:12 e logo recusada em 11/09/2025 16:03:08 (apenas 20min de diferença) sem a devida solicitação de readequada pelo pregoeiro no sistema, conforme chat.

Manifestamos intenção de recurso no item 165, pois fomos desclassificados sob alegação de não apresentar a proposta readequada. Acontece que não foi dada oportunidade para envio de readequada nesse item, nossa proposta foi aceita em 11/09/2025 16:01:51 e logo recusada em 11/09/2025 16:03:10 (apenas 2min de diferença) sem a devida solicitação de readequada pelo pregoeiro no sistema, conforme chat.

Manifestamos intenção de recurso no item 170, pois fomos desclassificados sob alegação de não apresentar a proposta readequada. Acontece que não foi dada oportunidade para envio de readequada nesse item, nossa proposta foi aceita em 11/09/2025 14:45:49 e logo recusada em 11/09/2025 16:03:11 sem a devida solicitação de readequada pelo pregoeiro no sistema, conforme chat.

Manifestamos intenção de recurso no item 174, pois fomos desclassificados sob alegação de não apresentar a proposta readequada. Acontece que não foi dada oportunidade para envio de readequada nesse item, nossa proposta foi aceita em 11/09/2025 14:43:12 e logo recusada em 11/09/2025 16:03:13 sem a devida solicitação de readequada pelo pregoeiro no sistema, conforme chat.

Manifestamos intenção de recurso no item 189, pois fomos desclassificados sob alegação de não apresentar a proposta readequada. Acontece que não foi dada oportunidade para envio de readequada nesse item, nossa proposta foi aceita em 11/09/2025 14:50:36 e logo recusada em 11/09/2025 16:03:17 sem a devida solicitação de readequada pelo pregoeiro no sistema, conforme chat.

A  
PREFEITURA MUNICIPAL DE BURITI-MA  
COMISSÃO PERMANENTE DE LICITAÇÃO - CPL  
PREGÃO ELETRÔNICO Nº 017/2025  
PROCESSO ADMINISTRATIVO Nº 571/2025  
ABERTURA DAS PROPOSTAS: 05/09/2025 AS 09:00h (Nove horas)

TERESINA-PI, 17 DE SETEMBRO 2025.

OBJETO: REGISTRO DE PREÇOS PARA FUTURA AQUISIÇÃO DE MATERIAL PERMANENTE (AR CONDICIONADOS, MÓVEIS, ELETRODOMÉSTICOS, EQUIPAMENTOS ELETRÔNICOS E EQUIPAMENTOS HOSPITALARES) PARA ATENDER AS NECESSIDADES DAS DIVERSAS SECRETARIAS DO MUNICÍPIO DE BURITI-MA.

PROPOSTA READQUADA

ITEM	DESCRIÇÃO	MARCA	FABRICANTE	MODELO	ANVISA	UND	QUNT	V. UNIT.	EXTENSO	V. TOTAL	EXTENSO
1	APARELHO ESFOMOMANÔMETRO AMBULATORIAL COM ESTETOSCÓPIO TAMANHO ADULTO Tipo pedalar com (rodízio (rodízio móvel) alta precisão e sensibilidade para aferição de pressão arterial. Brinquedo confeccionado em tecido antialérgico e fecho em velcro. O sistema de válvula de ar com para e mangueira feito de borracha sintética de excelente resistência que proporciona uma maior retenção de ar durante a aferição da pressão.	PREMIUM	WENZHOU MEDICAL	COLUNA MÓVEL	60275310002	UND	6	R\$ 680,00	seiscentos e oitenta reais e sessenta e oito centavos	R\$ 4.080,00	quatro mil e oitenta e quatro reais e oito centavos
55	CADERNEIRA PARA COLETA DE SANGUE ADULTO Com braçadeiras, com assento, encosto e braço estofado, estrutura em aço carbono/inox.	MODELO MÓVEIS	MODELO MÓVEIS	COLETA DE SANGUE	ISENTO RDC 260/02	UND	10	R\$ 1.130,50	um mil, cento e trinta reais e cinquenta e cinco centavos	R\$ 11.305,00	onze mil, trezentos e cinco reais
66	CAMA DE FANTER INFANTIL GRUPOZO GORADE ESMAIADA 1,50X2,50x6	MODELO MÓVEIS	MODELO MÓVEIS	FAWLER	ISENTO RDC 260/02	UND	5	R\$ 2.652,00	dois mil, seiscentos e cinquenta e dois reais	R\$ 13.260,00	treze mil, duzentos e sessenta reais
71	CARRO CURATIVO INOX C/RODÍZIO C/ SUPORTE C/ BALDE E BACIA INOX	MODELO MÓVEIS	MODELO MÓVEIS	INOX	ISENTO RDC 260/02	UND	5	R\$ 1.526,00	um mil, quinhentos e vinte e seis reais e sessenta centavos	R\$ 7.633,00	sete mil, seiscentos e trinta e três reais
73	CARRO MACA Totalmente inox 2º grade lateral móvel com rodízio, suporte para soro e borracha de proteção	MODELO MÓVEIS	MODELO MÓVEIS	INOX	ISENTO RDC 260/02	UND	2	R\$ 3.391,50	três mil, trezentos e noventa e um reais e cinquenta centavos	R\$ 6.783,00	seis mil, setecentos e oitenta e três reais
102	COTA AMPLA CONCORRÊNCIA - COMPRESSOR ODONTOLÓGICO Compressor para uso em consultório odontológico; Potência: 1 HP, Vazão: 5 PCM (41 L/min), Reservatório: 30 L (capacidade de água), Pressão de trabalho: 80/120 psi (5,5/8,3 bar) Nível de ruído: 62 dB (silêncioso) Uso recomendado: até 1 consultório odontológico; Recursos: motor mecânico, estrutura compacta, baixa manutenção, ar livre de óleo e odores; Tensão: 220 V	EVOTECH	EVOTECH	40L IHP	ISENTO RDC 260/02	UND	30	R\$ 6.477,00	seis mil, quatrocentos e setenta e sete reais	R\$ 194.310,00	cento e noventa e quatro mil, trezentos e dois reais
103	COTA RESERVADA ME/EP - COMPRESSOR ODONTOLÓGICO Compressor para uso em consultório odontológico; Potência: 1 HP, Vazão: 5 PCM (41 L/min), Reservatório: 30 L (capacidade de água), Pressão de trabalho: 80/120 psi (5,5/8,3 bar) Nível de ruído: 62 dB (silêncioso) Uso recomendado: até 1 consultório odontológico; Recursos: motor mecânico, estrutura compacta, baixa manutenção, ar livre de óleo e odores; Tensão: 220 V	EVOTECH	EVOTECH	40L IHP	ISENTO RDC 260/02	UND	10	R\$ 6.477,00	seis mil, quatrocentos e setenta e sete reais	R\$ 64.770,00	sessenta e quatro mil, setecentos e setenta reais
110	FOGO INDUSTRIAL C/2 BOCAS SEM FORNO, Fogo industrial fabricado em chapas de aço carbono bruto 1,50mm, com pés em chapas de aço perfiladas. Possui estrutura para guarda de panelas e acessórios e estrutura de suporte dos controladores fabricados em chapa de aço. Possui grelha e queimador fabricado em ferro fundido, com alta resistência. Fabricação em alumínio para distribuição de gás para os queimadores, sendo cada tubo dotado de injetores de gás fabricados em latão. Possui 02 termopares cronometrados para acionamento dos queimadores, com abertura e fechamento em metal vivo. Estrutura metálica com tratamento antirreflexão e pintura com tinta poliuretânica. Possui porteira de encaixe no tubo como pé da estrutura.	MODELO MÓVEIS	MODELO MÓVEIS	INDUSTRIAL	ISENTO RDC 260/02	UND	2	R\$ 1.130,50	um mil, cento e trinta reais e cinquenta e cinco centavos	R\$ 2.261,00	dois mil, duzentos e sessenta e um reais
138	LIQUIDIFICADOR DOMÉSTICO 550W Capacidade 1,1L 220V.	MONDIAL	MONDIAL	550W	ISENTO RDC 260/02	UND	10	R\$ 187,00	cento e oitenta e sete reais	R\$ 1.870,00	um mil, oitocentos e setenta reais
139	LIQUIDIFICADOR INDUSTRIAL Capacidade 4L 1.200 x 1.500W, corpo aço inox, 220V.	COLOMBO	COLOMBO	4L	ISENTO RDC 260/02	UND	20	R\$ 928,71	novecentos e vinte e oito reais e sete centavos	R\$ 18.574,20	dezoito mil, quinhentos e noventa e quatro reais e sete centavos
148	COTA AMPLA CONCORRÊNCIA - LONGARINA COM 03 LUGARES lugares com assento/encosto em PVC, estrutura em tubo metálico 30x50.	MODELO MÓVEIS	MODELO MÓVEIS	03 LUGARES	ISENTO RDC 260/02	UND	57	R\$ 663,00	seiscentos e sessenta e três reais	R\$ 37.791,00	trinta e sete mil, setecentos e noventa e três reais
149	COTA RESERVADA ME/EP - LONGARINA COM 03 LUGARES lugares com assento/encosto em PVC, estrutura em tubo metálico 30x50.	MODELO MÓVEIS	MODELO MÓVEIS	03 LUGARES	ISENTO RDC 260/02	UND	18	R\$ 663,00	seiscentos e sessenta e três reais	R\$ 11.934,00	doze mil, novecentos e trinta e quatro reais
150	COTA AMPLA CONCORRÊNCIA - LONGARINA COM 04 LUGARES lugares com assento/encosto em PVC, estrutura em tubo metálico 30x50.	MODELO MÓVEIS	MODELO MÓVEIS	04 LUGARES	ISENTO RDC 260/02	UND	57	R\$ 816,00	oitocentos e dezesseis reais	R\$ 46.512,00	quarenta e seis mil, quinhentos e doze reais
151	COTA RESERVADA ME/EP - LONGARINA COM 04 LUGARES lugares com assento/encosto em PVC, estrutura em tubo 30x50.	MODELO MÓVEIS	MODELO MÓVEIS	04 LUGARES	ISENTO RDC 260/02	UND	18	R\$ 816,00	oitocentos e dezesseis reais	R\$ 14.688,00	quatorze mil, seiscentos e oitenta e oito reais
155	COTA AMPLA CONCORRÊNCIA - MESA COM 4 GAVETAS, COM CHAVES, 1400x800x750MM Estrutura metálica, tampo em MDF, gavetas com chaves.	MODELO MÓVEIS	MODELO MÓVEIS	MDF	ISENTO RDC 260/02	UND	58	R\$ 1.018,50	um mil e dezoito reais e trinta e oito centavos	R\$ 59.061,00	cinquenta e nove mil e sessenta e um reais e quarenta centavos
164	MESA PARA COMPUTADOR COM PORTA TECLADO E SUPORTE PARA CPU Mesa em MDF com acabamento em laminado ou pintura LV para maior durabilidade e resistência, com porta teclado deslizante com trava mecânica, prateleira inferior para acessórios, suporte lateral para CPU (opcional), dimensões técnicas em torno de: 120cm (L) x 60cm (P) x 75cm (A)	MODELO MÓVEIS	MODELO MÓVEIS	PARA COMPUTADOR	ISENTO RDC 260/02	UND	40	R\$ 918,00	novecentos e dezoito reais	R\$ 36.720,00	trinta e seis mil, setecentos e vinte reais
167	MESA PLÁSTICA BRANCA QUADRADA MED. 72x8x58x8 Altura/comprimento/largura material Polipropileno.	MOR	MOR	QUADRADA	ISENTO RDC 260/02	UND	200	R\$ 187,00	cento e oitenta e sete reais	R\$ 37.400,00	trinta e sete mil e quatrocentos reais
175	NEGATOSCÓPIO 02 CORPOS (Iluminação LED, 50x75x11 cm, Metálico com rodízio e pés). 220V.	MODELO MÓVEIS	MODELO MÓVEIS	02 CORPOS	ISENTO RDC 260/02	UND	10	R\$ 956,70	novecentos e cinquenta e seis reais e sete centavos	R\$ 9.567,00	noze mil, trezentos e sessenta e sete reais
176	GFITAL MISCÓPIO Foco LED, cabo aço inox, lente com marcador iluminado, óptica selada à prova de poeira, acarruável ou pilha.	MD	MD	OMNI LED	60070210016	UND	10	R\$ 1.103,81	um mil, cento e três reais e oitenta e três centavos	R\$ 11.038,10	onze mil e trinta e oito reais e dois centavos
177	OTOSCÓPIO Foco LED, cabeça com aço inox e ABS, cabo em aço inox, com 3 opções de conexão, acarruável ou pilha.	MD	MD	OMNI LED	60070210012	UND	20	R\$ 774,35	setecentos e setenta e quatro reais e trinta e cinco centavos	R\$ 15.487,00	quinze mil, quatrocentos e oitenta e sete reais
178	POLTRONA HOSPITALAR Ras (inível), estrutura metálica, estofamento impermeável, reclinável com acionamento manual e descanso de pés integrado, capacidade: 130 kg.	MODELO MÓVEIS	MODELO MÓVEIS	RECLINÁVEL	ISENTO RDC 260/02	UND	20	R\$ 1.632,00	um mil, seiscentos e trinta e dois reais	R\$ 32.640,00	trinta e dois mil, seiscentos e quarenta reais
190	SUPORTE PARA DESCARTEN: Estrutura metálica, fixação em parede ou pedante, cor: azul ou cinza.	MODELO MÓVEIS	MODELO MÓVEIS	1,1L	ISENTO RDC 260/02	UND	30	R\$ 327,50	cento e vinte e sete reais e cinquenta centavos	R\$ 9.825,00	doze mil, quinhentos e cinquenta reais
193	TELEVISOR SMART LED 50" 4K, Bluetooth, Wi-Fi, 220V.	TCL	TCL	LED 50"	ISENTO RDC 260/02	UND	8	R\$ 3.570,00	três mil, quinhentos e setenta reais	R\$ 28.560,00	vinte e oito mil, quinhentos e setenta reais
195	COTA AMPLA CONCORRÊNCIA - VENTILADOR DE PAREDE 60CM Oscilante, 3 velocidades, potência 200W, fixação em parede, grade de proteção metálica, 220V	VENTISOL	VENTISOL	FAREDE	ISENTO RDC 260/02	UND	263	R\$ 331,50	trezentos e trinta e um reais e cinquenta centavos	R\$ 87.184,50	oitenta e sete mil, cento e oitenta e quatro reais e cinquenta centavos
196	COTA RESERVADA ME/EP - VENTILADOR DE PAREDE 60CM Oscilante, 3 velocidades, potência 300W, fixação em parede, grade de proteção metálica, 220V	VENTISOL	VENTISOL	FAREDE	ISENTO RDC 260/02	UND	87	R\$ 331,50	trezentos e trinta e um reais e cinquenta centavos	R\$ 28.840,50	vinte e oito mil, oitocentos e quarenta reais e cinquenta centavos
<b>VALOR TOTAL</b>										<b>R\$</b>	<b>777.483,78</b>
<b>seiscentos e setenta e sete mil, quatrocentos e oitenta e três reais e setenta e oito centavos</b>											

VALOR TOTAL DA PROPOSTA:

R\$

777.483,78

seiscentos e setenta e sete mil, quatrocentos e oitenta e três reais e setenta e oito centavos

V. V. DADE DA PROPOSTA: 60 (SESENTA) DIAS

ENTREGA DO MATERIAL CONFORME EDITAL

CONDIÇÕES DE PAGAMENTO CONFORME EDITAL

BANCO DO BRASIL - AG: 1037-3/C.C: 7491-4

O PRAZO DE VALIDADE DE GARANTIA DOS PRODUTOS OFERTADOS NO MOMENTO DO FORNECIMENTO É DE NO MÍNIMO DE 12 (DOZE) MESES.

A proposta só será aceita independentemente, inclusive que não discuta e seu teor com qualquer potencial participante do certame, assim como também não temer conhecimento das propostas dos demais licitantes.

Declaramos que o preço não incide na redução, conforme ANEXO II - DICIONÁRIO DE REGULARIDADE SOCIAL E CONFORMIDADE AO ART. 3º DA RESOLUÇÃO CNMP Nº 37/2008.

RESPONSÁVEL PELA ASSINATURA DA ATA E CONTRATO: LUCIANO TEIXEIRA SOARES, Brasileiro, Solteiro, Empresário, RG nº 995.028 SSP-PI, e CPF nº 395.079.553-72.

ATENÇIONAMENTE,

  
PRIME DISTRIBUIDORA  
CNPJ: 22.277.880/0001-08  
Luciano Teixeira Soares  
Sócio Administrador  
RG 995.028 SSP-PI  
CPF 395.079.553-72

LUCIANO TEIXEIRA SOARES  
Digitally signed by LUCIANO TEIXEIRA SOARES:39507955372  
Date: 2025.09.17 09:33:16 -03'00'



# MICRO FORT

À  
PREFEITURA MUNICIPAL DE BURITI - MA

PROCESSO ADMINISTRATIVO Nº 571/2025  
PREGÃO ELETRÔNICO Nº 017/2025  
PROPOSTA DE PREÇOS COMERCIAL FINAL

Apresentamos nossa proposta para prestação dos serviços objeto da presente licitação Pregão, na Forma Eletrônica nº 017/2025 acatando todas as estipulações consignadas no respectivo Edital e seus anexos.

**NOME DA EMPRESA:** MICROFORT INFORMÁTICA LTDA  
**CNPJ E INSCRIÇÃO ESTADUAL:** 24.675.507/0001-03 / 000.080.18-7  
**REPRESENTANTE E CARGO:** DIEGO LUIZ MARTINELLI / SÓCIO-ADMINISTRADOR  
**NÚMERO DA CARTEIRA DE IDENTIDADE:** 5.529.458  
**NÚMERO DO CPF:** 092.102.009-00  
**ENDEREÇO:** AVENIDA LAGOA ENCANTADA, N. 220 (ARMZ 06, SALA 08) - VALE ENCANTADO, VILA VELHAVES, CEP: 29.113-515  
**NÚMERO TELEFONE:** (47) 3919-0012  
**AGÊNCIA E Nº DA CONTA BANCÁRIA:** BANCO DO BRASIL / 8126-4 / 272-0 ([financeiro@microfort.com.br](mailto:financeiro@microfort.com.br))  
**E-MAIL PARA SOLICITAÇÕES DE FORNECIMENTO:** [empenhos@microfort.com.br](mailto:empenhos@microfort.com.br)

ITEM	QUANTIDADE	UNIDADE	DESCRIÇÃO	MARCA / MODELO	VALOR UNITÁRIO (R\$)	VALOR TOTAL (R\$)
31	19	UNIDADE	BEBEDOURO DE ÁGUA INDUSTRIAL COLUNA, 200 LITROS 4 TORNEIRAS + FILTRO Bebedouro fabricado em chapa de aço galvanizada 0,40 mm. Estrutura tubular interna para reforço fabricada em metalon de aço carbono 20x20 0,90 mm. Estrutura metálica externa com pintura eletrostática pó cor branca. Possui reservatório de água com capacidade de armazenamento de 200 L de água, fabricado em chapa de aço inox 0,40 mm. Possui isolamento térmico em poliuretano, com alta resistência térmica e mecânica. Possui sistema de refrigeração direta da água, por meio de serpentina fabricada em tubo de aço inox 304. Suas conexões de entrada e saída de água são plásticas, fabricadas em polipropileno, totalmente atóxica. Possui bóia interna para controle do fluxo de entrada de água, com resistência de 100 Kpa. Possui 04 (quatro) torneiras para saída de água fabricadas em latão, com acabamento cromado, e sistema de abertura em meia volta. Possui sistema de refrigeração com compressor de 167 W de	ECOBLU // E 200 4TRG	R\$ 3.374,80	R\$ 64.121,20

Assinado de forma digital por  
**DIEGO LUIZ MARTINELLI**  
DIEGO LUIZ MARTINELLI 09210200  
900  
Dados: 2025.09.10 18:44:52 -03'00'

PREFEITURA MUNICIPAL DE BURITI-MA  
Proc Nº 571-2025  
Fls. 1102  
Rubrica: [assinatura]

Avenida Lagoa Encantada, n. 220 (Armz 06, Sala 08) - Vale Encantado, Vila Velha/ES, CEP: 29.113-515;  
CNPJ: 24.675.507/0001-03; I.E.: 000.080.18-7; Telefone: (47) 3919-0012  
E-mail documentação/atas: [documentos@microfort.com.br](mailto:documentos@microfort.com.br)



**MICRO FORT**

32	06	UNIDADE	<p>potência, o que gera um sistema de alta eficiência energética de 0,034 KwH/l e fornecimento de água gelada (vazão) de 8,00 L/h. Sistema de refrigeração com fluido refrigerante R-134A ecológico. Cabo com tomada com pino para aterramento centralizado. O bebedouro possui bandeja para copo fabricada em aço inox 0,40 mm, com drenagem da água de descarte do abastecimento de copo para sifão com conexão rosca. O bebedouro possui cantoneiras plásticas para evitar riscos durante a operação do mesmo. Possui 04 (quatro) pés niveladores em polipropileno, com altura regulável para adequação em superfícies irregulares do piso. 220V.</p> <p>BEBEDOURO DE ÁGUA INDUSTRIAL COLUNA, 200 LITROS 4 TORNEIRAS + FILTRO: Bebedouro fabricado em chapa de aço galvanizada 0,40 mm. Estrutura tubular interna para reforço fabricada em metalon de aço carbono 20x20 0,90 mm. Estrutura metálica externa com pintura eletrostática pó cor branca. Possui reservatório de água com capacidade de armazenamento de 200 L de água, fabricado em chapa de aço inox 0,40 mm. Possui isolamento térmico em poliuretano, com alta resistência térmica e mecânica. Possui sistema de refrigeração direta da água, por meio de serpentina fabricada em tubo de aço inox 304. Suas conexões de entrada e saída de água são plásticas, fabricadas em polipropileno, totalmente atóxica. Possui bóia interna para controle do fluxo de entrada de água, com resistência de 100 Kpa. Possui 04 (quatro) torneiras para saída de água fabricadas em latão, com acabamento cromado, e sistema de abertura em meia volta. Possui sistema de refrigeração com compressor de 167 W de potência, o que gera um sistema de alta eficiência energética de 0,034 KwH/l e fornecimento de água gelada (vazão) de 8,00 L/h. Sistema de refrigeração com fluido refrigerante R-134A ecológico. Cabo com tomada com pino para aterramento centralizado. O bebedouro possui bandeja para copo fabricada em aço inox 0,40 mm, com drenagem da água de descarte do abastecimento de copo para sifão com conexão rosca. O bebedouro possui cantoneiras plásticas para evitar riscos durante a operação do mesmo. Possui 04 (quatro) pés niveladores em polipropileno, com altura regulável para adequação em superfícies irregulares do piso. 220V.</p>	ECOBLU // E 200 4TRG	R\$ 3.374,80	R\$ 20.248,80
112	25	UNIDADE	<p>FOGÃO INDUSTRIAL C/04 BOCAS SEM FORNO Fogo industrial fabricado em chapa de aço carbono bitola 1,50mm, com pés em chapa</p>	KENOK // FBSE4B.810	R\$ 1.434,80	R\$ 35.870,00

Avenida Lagoa Encantada, n. 220 (Armz 06, Sala 08) - Vale Encantado, Vila Velha/ES, CEP: 29.113-515;  
CNPJ: 24.675.507/0001-03; I.E.: 000.080.18-7; Telefone: (47) 3919-0012  
E-mail documentação/atas: [documentos@microfort.com.br](mailto:documentos@microfort.com.br)

PREFEITURA MUNICIPAL DE BURITI-MA  
Proc. Nº 571-2025  
Fls. 1103  
Rubrica:

Assinado de forma digital por DIEGO LUIZ MARTINELLI:09210200900  
Dados: 2025.09.10 18:44:59 -03'00"

DIEGO LUIZ  
MARTINELLI:0  
9210200900



**MICROFORT**

			de aço perfiladas. Possui estrutura para guarda de painéis e acessórios e estrutura de suporte dos queimadores fabricados em chapa de aço. Possui grelha e queimador fabricado em ferro fundido, com alta resistência. Tubulação em alumínio para distribuição do gás para os queimadores, sendo cada tubo dotado de injetores de gás fabricados em latão. Possui 04 torneiras cromadas para acionamento dos queimadores, com abertura e fechamento em meia volta. Estrutura metálica com tratamento antiferruginoso e pintada com tinta pó eletrostática. Possui ponteiros de encaixe no tubo como pés da estrutura.		
118	12	UNIDADE	FREEZER HORIZONTAL 01 PORTA, CAPACIDADE 309 LITROS - 220 VOLTS	ELECTROLUX // HI330	R\$ 3.138,00
121	57	UNIDADE	FREEZER HORIZONTAL 02 PORTAS, CAPACIDADE 484 LITROS - 220 VOLTS	MIDEA // MD RC698FZD	R\$ 3.784,00
122	18	UNIDADE	FREEZER HORIZONTAL 02 PORTAS, CAPACIDADE 484 LITROS - 220 VOLTS	MIDEA // MD RC698FZD	R\$ 3.784,00
126	04	UNIDADE	GELADEIRA REFRIGERADOR FROST FREE DOMÉSTICO DUPLEX 340 LITROS - 220 VOLTS	MIDEA // MD RT468MTA	R\$ 3.368,00
127	16	UNIDADE	GELADEIRA REFRIGERADOR FROST FREE DOMÉSTICO DUPLEX 375 LITROS - 220 VOLTS	MIDEA // MD RT572EVD	R\$ 3.798,00
128	04	UNIDADE	GELADEIRA REFRIGERADOR FROST FREE DOMÉSTICO DUPLEX 375 LITROS - 220 VOLTS	MIDEA // MD RT572EVD	R\$ 3.798,00
134	06	UNIDADE	LAVA E SECA SMART: Capacidade 13 kg lavagem / 8 kg secagem, ciclos inteligentes, painel eletrônico, motor inverter. 220V.	HISENSE // WD3S13	R\$ 3.755,00
139	20	UNIDADE	LIQUIDIFICADOR INDUSTRIAL Capacidade 4L 1.200/1.500W, copo aço inox, 220V.	JL COLOMBO // 4L AR	R\$ 789,00
140	20	UNIDADE	LIQUIDIFICADOR INDUSTRIAL DE INOX, CAPACIDADE 6L Copo em aço inoxidável, tampa em plástico atóxico ou inox, com tampa auxiliar para adição de ingredientes, capacidade: 6 litros, lâminas: aço inox de alta resistência, copo removível e fácil higienização, Potência: 800W, Tensão: 220V	JL COLOMBO // 6L BR MONOVOLT	R\$ 789,00
<b>VALOR TOTAL R\$</b>					<b>R\$ 585.218,00</b>

Avenida Lagoa Encantada, n. 220 (Armz 06, Sala 08) - Vale Encantado, Vila Velha/ES, CEP: 29.113-515;

CNPJ: 24.675.507/0001-03; I.E.: 000.080.18-7; Telefone: (47) 3919-0012

E-mail documentação/atas: [documentos@microfort.com.br](mailto:documentos@microfort.com.br)

PREFEITURA MUNICIPAL DE BURITI-MA  
Proc Nº 571-2025  
Fis. 1104  
Rubrica: 0

Assinado de forma digital  
por DIEGO LUIZ  
MARTINELLI; 0

DIEGO LUIZ

MARTINELLI;

09210200900

Dados: 2025.09.10  
18:45:08 -03'00'



**MICRO FORT**

**VALOR TOTAL POR EXTENSO: R\$ 585.218,00 (QUINHENTOS E OITENTA E CINCO MIL E DUZENTOS E DEZOITO REAIS).**

**CONDIÇÕES GERAIS:**

- a) Declaramos para todos os efeitos legais que, ao apresentar esta proposta, com os preços e prazos acima indicados, estamos de pleno acordo com as condições gerais e especiais estabelecidas para esta licitação, as quais nos submetemos incondicional e integralmente.
- b) Os valores apresentados englobam todos os custos operacionais de atividade, incluindo despesas de frete, seguro, combustível, custos que abrangem todos os tributos (impostos, taxas, emolumentos, contribuições fiscais e para fiscais), fornecimento de mão de obra especializada, leis sociais, administração, lucros, equipamentos e ferramental, transporte de matéria e de pessoal e qualquer outra despesa não especificada neste edital.

**PRAZO DE GARANTIA:** A garantia será de 12 (doze) meses, a contar do recebimento definitivo do objeto pela Contratante.

**PRAZO DE ENTREGA:** O prazo máximo para entrega dos materiais será de até 20 (vinte) dias corridos, contados a partir do recebimento da Ordem de Fornecimento emitida pela Administração. Em casos excepcionais e devidamente justificados pela Administração, poderá ser solicitado prazo inferior, desde que previamente acordado com a contratada e tecnicamente viável.

**VALIDADE DA PROPOSTA COMERCIAL:** 60 (sessenta) dias consecutivos, contados da data da sessão de abertura desta licitação.

**CONDIÇÕES DE PAGAMENTO:** 7.18. O pagamento será efetuado no prazo máximo de até dez dias úteis, contados da finalização da liquidação da despesa, conforme seção anterior, nos termos da Instrução Normativa SEGES/ME nº 77, de 2022.

**Obs.: E-mail geral para envio de pedidos, empenhos, autorizações de fornecimento, dúvidas e demais questionamentos sobre entrega:**  
[empenhos@microfort.com.br](mailto:empenhos@microfort.com.br)

**E-mail destinado somente ao envio de Atas, Contratos, Aditivos e dúvidas sobre documentações:** [documentos@microfort.com.br](mailto:documentos@microfort.com.br)

**Peço por gentileza para atentar-se aos e-mails para que não ocorram divergências.**

VILA VELHA – ES, 10 DE SETEMBRO DE 2025

**DIEGO LUIZ** Assinado de forma digital  
por DIEGO LUIZ  
**MARTINELLI:** 0  
MARTINELLI:0921020090  
**09210200900** Dados: 2025.09.10  
18:45:16 -03'00'

Avenida Lagoa Encantada, n. 220 (Armz 06, Sala 08) - Vale Encantado, Vila Velha/ES, CEP: 29.113-515;  
CNPJ: 24.675.507/0001-03; I.E.: 000.080.18-7; Telefone: (47) 3919-0012  
E-mail documentação/atas: [documentos@microfort.com.br](mailto:documentos@microfort.com.br)

PREFEITURA MUNICIPAL DE BURITI-MA  
Proc. Nº 571-2025  
Fls. 1105  
Rubrica: \_\_\_\_\_



PREFEITURA MUNICIPAL DE BURITI-MA  
 Proc. Nº 571-2025  
 Fis. 1106  
 Rubrica: [assinatura]

## PREGÃO ELETRÔNICO Nº 017/2025

Para: MUNICIPIO DE BURITI

Data: 11/09/2025

**AMENA CLIMATIZAÇÃO LTDA**, sediada à Avenida Oitocentos, nº; S/N, Sala 09 - MD 01 - G20, Terminal Intermodal da Serra, Serra/ES, CEP 29161-414, inscrita no CNPJ sob o nº; **46.368.367/0001-63**.

**Responsável com poder de firma da empresa:** Sra. VERA LUCIA DE OLIVEIRA, solteiro, CPF nº 67135617991.

**Informações Bancárias:** Informações bancárias de pagamento - Banco Santander (33) - Agência: 0160-0 - C/C: 13006428-5 - Chave Pix: 46368367000163

**E-mail(s):** amenaclima@gmail.com,compras@amenaclima.com.br

**Telefone de Contato:** (27) 3441-4051 (apenas whatsapp)

LOTE 008						
ITEM	DESC.	UNIDADE	QUANTIDADE.	FABRICANTE/MARCA/LINHA/MODELO	VALOR (R\$)	
					UNIT.	TOTAL
8	[COTA AMPLA CONCORRÊNCIA] - AR CONDICIONADO INVERTER 24.000 BTUS Aparelho ar condicionado, capacidade refrigeração 24.000 btu, tensão 220V, tipo split, sistema inverter, características adicionais 1 controle remoto/display digital/timer/selo procel.	UND	17	VIX / VIX / VIX INVERTER / AS-24TW2RBBDK03 24 INV FRIO	R\$ 3.963,70 (três mil, novecentos e sessenta e três reais e setenta centavos)	R\$ 67.382,90 (sessenta e sete mil, trezentos e oitenta e dois reais e noventa centavos)
<b>VALOR TOTAL LOTE 008</b>						R\$ 67.382,90 (sessenta e sete mil, trezentos e oitenta e dois reais e noventa centavos)
LOTE 123						
ITEM	DESC.	UNIDADE	QUANTIDADE.	FABRICANTE/MARCA/LINHA/MODELO	VALOR (R\$)	
					UNIT.	TOTAL
123	FRIGOBAR 117 LITROS - SELO PROCEL A, 220 VOLTS	UND	10	MIDEA INDUSTRIA E COMERCIO DO BRASIL LTDA / MIDEA / FRIGOBAR / MRC12B2 - 124L 220V	R\$ 1.530,00 (um mil e quinhentos e trinta reais)	R\$ 15.300,00 (quinze mil e trezentos reais)

  
 Vera Lúcia de Oliveira  
 Sócia Administradora

VALOR TOTAL LOTE 123						R\$ 15.300,00 (quinze mil e trezentos reais)	
LOTE 129							
ITEM	DESC.	UNIDADE	QUANTIDADE	FABRICANTE/MARCA/LINHA/MODELO	VALOR (R\$)		
					UNIT.	TOTAL	
129	[COTA AMPLA CONCORRÊNCIA] - GELADEIRA REFRIGERADOR FROST FREE DOMÉSTICO DUPLEX 410 LITROS - 220 VOLTS	UND	16	MIDEA INDUSTRIA E COMERCIO DO BRASIL LTDA / MIDEA / GELADEIRA / MD-RT572EVD012 - 425L- 220V	R\$ 4.183,48 (quatro mil, cento e oitenta e três reais e quarenta e oito centavos)	R\$ 66.935,68 (sessenta e seis mil, novecentos e trinta e cinco reais e sessenta e oito centavos)	
VALOR TOTAL LOTE 129						R\$ 66.935,68 (sessenta e seis mil, novecentos e trinta e cinco reais e sessenta e oito centavos)	
VALOR TOTAL						R\$ 149.618,58 (cento e quarenta e nove mil, seiscentos e dezoito reais e cinquenta e oito centavos)	

PRAZO DE VALIDADE DA PROPOSTA: 60 (sessenta) dias, a contar da data de sua apresentação.

PRAZO DE ENTREGA DO MATERIAL: 20 (vinte) dias, contados da data de sua solicitação.

PRAZO DE PAGAMENTO: 30 (trinta) dias, contados do recebimento do produto e da Nota Fiscal/Fatura.

PRAZO DE GARANTIA DO PRODUTO: conforme exigência do edital e/ou conforme prazo da fabricante, caso maior.

Declara para fins de participação que:

- As mercadorias ofertadas atendem todas as especificações exigidas no Edital.
- Os preços indicados contemplam todos os custos diretos e indiretos incorridos na data da apresentação desta proposta incluindo, entre outros: tributos, encargos sociais, material, despesas administrativas, seguro, frete e lucro.
- Cumpre as condições estabelecidas para efeito de habilitação, nos termos do disposto no inciso VII, do artigo 4º da Lei 10.520/02, de 17 de julho de 2002;
- Para fins do disposto no inciso VI do art. 68 da Lei nº 14.133/21, não emprega menor de dezoito anos em trabalho noturno, perigoso ou insalubre e não emprega menor de dezesseis anos. Encontrando-se em situação regular perante o Ministério do Trabalho, no que se refere à observância do disposto no inciso XXXIII do artigo 7º da Constituição Federal.
- Não pesa contra si declaração de inidoneidade para licitar ou contratar, expedida em face do

  
Vera Lúcia de Oliveira  
Sócia Administradora

disposto no art. 155 da Lei 14.133/21.

- Não possuir parentesco até o 3º grau civil, afim ou consanguíneo, com qualquer servidor ou ocupante de função de confiança deste órgão licitador.
- Não haver em seu quadro societário nenhum sócio majoritário que esteja impedido de contratar com o poder público por aplicação do art. 12, incisos I, II e III, cumulado com os arts. 9 a 11, da Lei 8.429, de 02 de junho de 1992, assim como, caso venha a ser declarado vencedor da licitação acima referida, com a consequente assinatura do contrato, me comprometo a comunicar o Poder Público caso haja o impedimento acima supervenientemente à assinatura do contrato;
- Não possuí em seu quadro de pessoal servidor público do Poder Executivo Municipal, exercendo funções técnicas, econômica, financeira, trabalhista, gerência, administração ou tomada de decisão, ou que deles, seja cônjuge, companheiro ou parente em linha reta, colateral ou por afinidade, até o terceiro grau (inciso IV, do art. 14 da Lei 14.133).
- Nos termos do art. 14, da Lei nº 14.133, não possuí como sócio ou procurador, servidor público efetivo ou não, ainda que licenciado do cargo, nem mantém vínculo de natureza técnica, comercial, econômica, financeira, trabalhista ou civil com dirigente da Administração Pública ou que deles seja cônjuge, companheiro ou parente em linha reta, colateral ou por afinidade, até o terceiro grau.
- Examinou o presente Edital e seus anexos, e que concorda com seu conteúdo e submete-se a todas as exigências estabelecidas no mesmo, e que a proposta apresentada está em conformidade com as exigências editalícias;
- Sob as penas da lei, em especial o art. 299 do Código Penal Brasileiro, que a proposta apresentada para participar desta licitação foi elaborada de maneira independente o conteúdo da proposta não foi, no todo ou em parte, direta ou indiretamente, informado, discutido ou recebido de qualquer outro participante potencial ou de fato desta licitação por qualquer meio ou por qualquer pessoa; a intenção de apresentar a proposta elaborada para participar da licitação não foi informada, discutida ou recebida de qualquer outro participante potencial ou de fato desta licitação, por qualquer meio ou por qualquer pessoa; que não tentou, por qualquer meio ou por qualquer pessoa, influir na decisão de qualquer outro participante quanto a participar ou não da referida licitação; que o conteúdo da proposta apresentada para participar da licitação não será, no todo ou em parte, direta ou indiretamente, comunicado ou discutido com qualquer outro participante antes da adjudicação do objeto da referida licitação; que o conteúdo da proposta apresentada não foi, no todo ou em parte, direta ou indiretamente, informado, discutido ou recebido de qualquer integrante do órgão licitante antes da abertura oficial das propostas; e que está plenamente ciente do teor e da extensão desta declaração e que detém plenos poderes e informações para firmá-la;
- Até a presente data, inexistem fatos supervenientes impeditivos para sua habilitação no presente processo licitatório, estando ciente da obrigatoriedade de declarar ocorrências posteriores;
- Os documentos apresentados são fiéis e verdadeiros;
- Os documentos apresentados de origem não eletrônica conferem com os seus respectivos



Vera Lúcia de Oliveira  
Sócia Administradora

- originais, nos termos do que dispõe o art. 3º, inciso 2º da Lei Federal nº 13.726/2018;
- Não possui, em sua cadeia produtiva, empregados executando trabalho degradante ou forçado, observando o disposto nos incisos III e IV do art. 1º e no inciso III do art. 5º da Constituição Federal;
  - Prazo de início de fornecimento/execução dos serviços de acordo com o estabelecido no termo de referência (anexo) do edital desse processo.

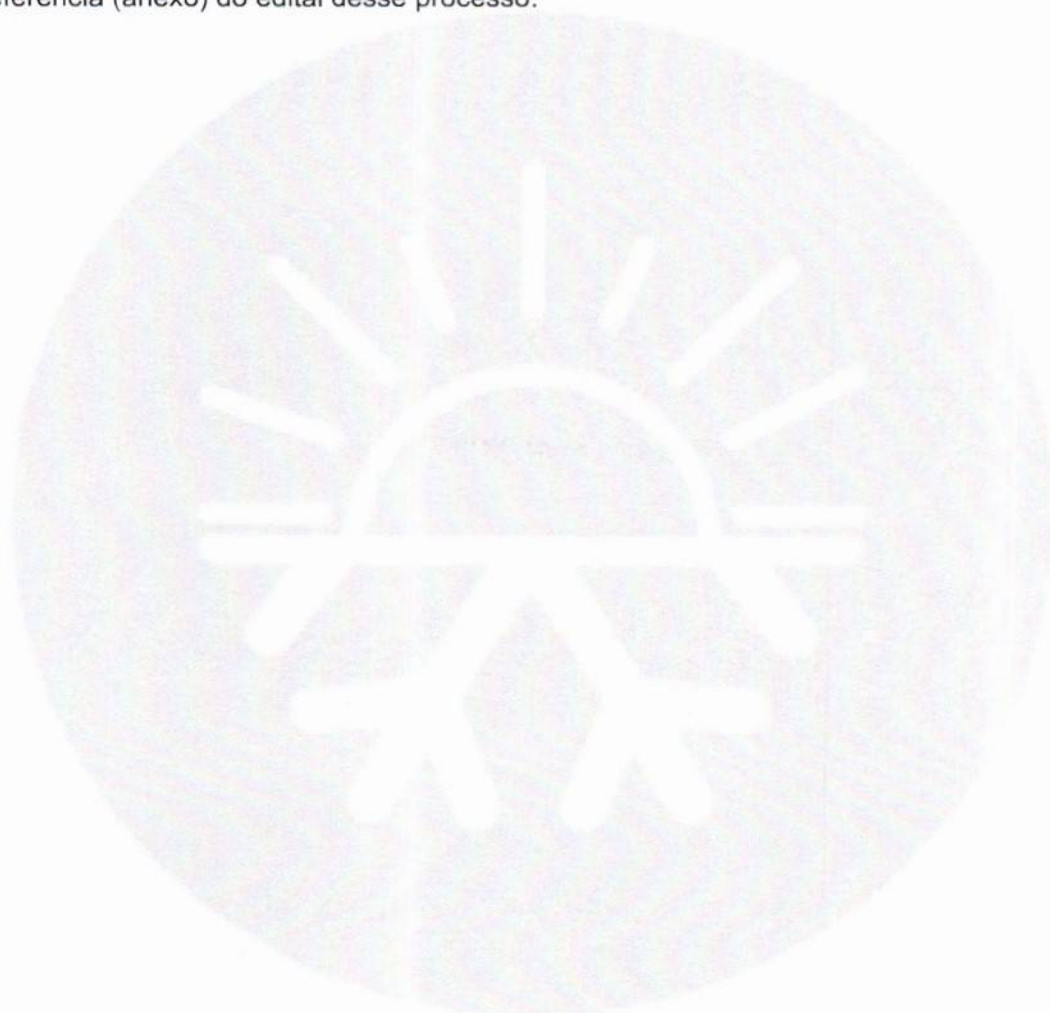

Vera Lúcia de Oliveira  
Sócia Administradora

**CATÁLOGO(S) ITENS 123-123,129-129  
MARCA MIDEA**

A MIDEA - LINHA FRIGOBAR - MODELO MRC12B2 - 124L 220V

## FRIGOBAR PRETO MIDEA 124L



O Frigobar Midea 124L é ideal para áreas de lazer, hotéis e restaurantes de todos os portes, aumentando a praticidade para refrigeração em locais com menos espaço. Além de resistente, apresenta design elegante. Os frigobares Midea contam ainda com compartimento extrafrio, prateleiras de vidro e gaveta organizadora.



### Supereconômico:

Selo Procel e classificação "A" no Programa Brasileiro de Etiquetagem



### Prateleiras de vidro:

mais estabilidade para latas e garrafas



### Termostato:

controle de temperatura de forma precisa



**Espaçoso:** Comporta garrafa de 2 litros.

**Gás refrigerante ecológico R600A:** livre de CFC.

**Compartimento extrafrio:** espaço perfeito para gelar mais rapidamente suas bebidas.

**Acessórios:** porta ovos e bandeja de gelo.

Possui gaveta organizadora

Baixo nível de ruído

## FRIGOBAR PRETO MIDEA 124L

DADOS TÉCNICOS		
Nome	Frigobar Preto Midea 124L	
Capacidade (L)	124	
Voltagem (V)	127	220
Código	MRC12B1-B	MRC12B2-B
Código EAN	7908198002307	7908198002291
Cor (Predominante)	Preto	
Medidas (LxAxP cm)	50,1x86x54	
Peso Líquido (kg)	25,7	24,5
Capacidade Líquida de Armazenamento	124	
Consumo de Energia (kWh/mês)	14,6	14,3
Acessórios	Porta Ovos e Bandeja de Gelo	
Classificação Energética	A	
Espaço para Garrafa Pet 2L	Sim	
Compartimento Gela Rápido	Sim	
Termostato	Sim	
Prateleira Interna	Sim	
Sistema de Refrigeração por Compressor	Sim	



### GARANTIA

Garantia contra defeitos de fabricação pelo prazo de 12 meses contados a partir da emissão da Nota Fiscal ao consumidor. São 3 meses de garantia legal e 9 meses de garantia especial concedida pela Midea.

Consulte a Rede Credenciada de Assistências Técnicas  
<https://www.midea.com/br/assistencia/>

### Atendimento ao Consumidor

Capitais e regiões metropolitanas: 3003 1005  
 Demais localidades: 0800 648 1005



# Energia

REFRIGERADOR

220 Volts



Fornecedor: Springer Carrier Ltda  
Marca: Midea  
Modelo: MRC12B2  
Tipo de Degelo: Manual

Categoria **A++**

Mais eficiente

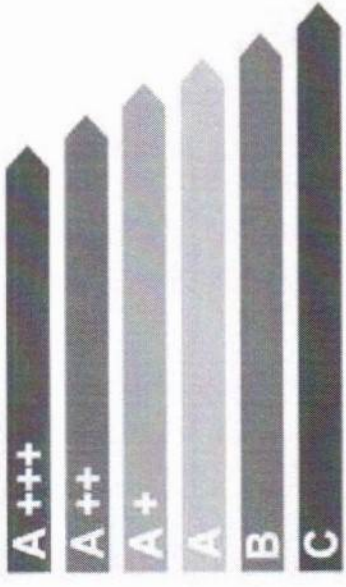

Menos eficiente

Consumo mensal de energia	14,3 kWh/mês	Volume do compartimento de alimentos frescos	124 litros	Volume do compartimento de alimentos congelados	- litros	Volume total	124 litros
---------------------------	--------------	--	------------	---	----------	--------------	------------



Segurança Desempenho  
N° de Registro 001496/2017



Para instruções de instalação e recomendações de uso, leia o manual do aparelho.

## GELADEIRA FROST FREE DUPLEX BRANCA 425L MIDEA



A nova Geladeira Frost Free Duplex Branca 425L Midea vai te surpreender!

Ela é moderna e espaçosa, com o maior freezer do segmento\*: 120 litros, além de econômica, possui classificação "A+" no INMETRO.

Possui um compartimento Extra Frio, ideal para você colocar frios e bebidas mais geladas.

Com o Turbo Freezer, tenha temperaturas mais baixas em menos tempo. O moderno Painel Eletrônico Touch é prático e fácil de utilizar, com apenas um toque ajuste a temperatura, ative o turbo freezer e desligue o alarme de porta com facilidade.

Conta com a gaveta hortifrúti, para armazenagem mais prática de frutas, legumes e verduras e as prateleiras de vidro tornam a limpeza e organização muito mais fáceis.

Com amplo espaço e design moderno, a Duplex 425L Midea é ideal para você e sua família!



**Maior freezer do segmento:** com 425L de capacidade total, incluindo 120L somente para o freezer, o maior do segmento\*.



**Mais econômica:** menor consumo de energia e classificação "A+" de eficiência energética pelo INMETRO.



**Compartimento extra frio:** ideal para alimentos e bebidas mais geladas.

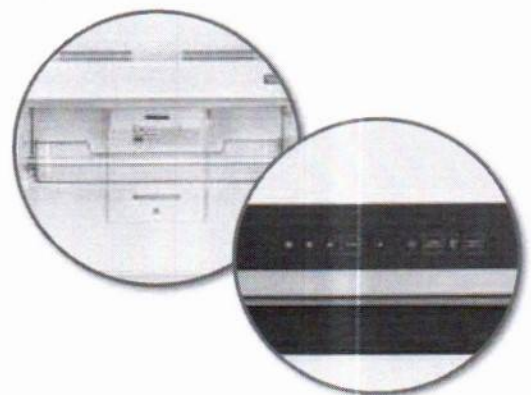

**Turbo freezer:** temperaturas mais baixas em menos tempo.

**Painel eletrônico touch:** selecione facilmente a temperatura, turbo freezer e desligue o alarme de porta.

**Gaveta hortifrúti:** armazene frutas e legumes de forma prática, facilitando na organização do refrigerador.

**Prateleiras de vidro:** práticas, facilitam a limpeza e na organização dos alimentos, além de maior estabilidade para latas e garrafas.

**Frost free:** sem preocupação com o degelo. É automático!

\* No segmento de refrigeradores duplex frost free de plataformas de 60cm e ate 430 litros, de acordo com os refrigeradores disponíveis na tabela do INMETRO acessada em 05/06/2024.

## GELADEIRA FROST FREE DUPLEX BRANCA 425L MIDEA

DADOS TÉCNICOS	
Nome	Geladeira Frost Free Duplex Branca 425L Midea
Fabricante	Midea Indústria e Comércio do Brasil Ltda.
Voltagem (V)	127V / 220V
Código	MD-RT572EVD011 / MD-RT572EVD012
Código EAN	7898761370004 / 7898761370011
Medidas do produto (LxAxP cm)	59,5x185,0x71,4
Medidas com as portas abertas (LxAxP cm)	103x185x124
Peso líquido (kg)	57
Medidas do produto embalado (LxAxP cm)	63,5x189,0x75,5
Peso bruto (kg)	62
Eficiência energética (INMETRO)	A+
Consumo energético (kWh/mês)	51
Capacidade total (L)	425
Capacidade do freezer (L)	120
Capacidade do refrigerador (L)	305
Compartimento extra frio	Sim
Painel eletrônico externo	Sim, touch
Trava de segurança no painel	Não
Conexão wi-fi	Não
Conectividade	Não
Funções	Turbo freezer
Alarme da porta aberta	Sim
Inverter	Não
Cor interna	Branco
Cor externa	Branco
Número de portas	2
Gavetas do refrigerador	1
Prateleiras no refrigerador	3
Prateleiras no freezer	1
Gaveta para frutas e legumes	Sim, 1
Bandeja de ovos	Sim, 2
Bandeja de gelo	Sim, 2
Desodorizador	Não
Frost Free	Sim
Frequência	60 Hz
Tipo de degelo	Automático (sistema Frost Free)
Agente expansor	Ciclopentano
Gás refrigerante	R600a
Itens inclusos na embalagem	1 refrigerador, 1 manual, 2 porta ovos, 2 bandejas de gelo



### GARANTIA

Garantia contra defeitos de fabricação pelo prazo de 12 meses contados a partir da emissão da Nota Fiscal ao consumidor. São 3 meses de garantia legal e 9 meses de garantia especial concedida pela Midea. A MIDEA CARRIER concederá, no COMPRESSOR, garantia de 10 (dez) anos, contados a partir da emissão da nota fiscal de venda ao consumidor.

Consulte a Rede Credenciada de Assistências Técnicas  
<https://www.midea.com/br/assistencia-tecnica>

### Atendimento ao Consumidor

Capitais e regiões metropolitanas: 3003 1005  
 Demais localidades: 0800 648 1005



**CATÁLOGO(S) ITEM 008-8  
MARCA VIX**

**CERTIFICADO DE GARANTIA VIX**

A **FRIOVIX COMÉRCIO DE REFRIGERAÇÃO LTDA.**, inscrita no CNPJ sob o nº 09.316.105/0018-77, aqui denominada VIX, através de suas revendas autorizadas e assistências técnicas credenciadas, concede garantia sobre qualquer vício ou defeito de fabricação dos condicionadores de ar da marca VIX, conforme os prazos e condições deste Certificado de Garantia.

**1. CONDIÇÕES E PRAZO DA GARANTIA CONTRATUAL**

- 1.1.** Para validade da garantia, os condicionadores de ar da marca VIX devem ser instalados, de acordo com o respectivo Manual de Instalação do produto, devendo o produto ser utilizado/operado conforme o Manual de Instruções.
- 1.2.** A relação atualizada das assistências técnicas credenciadas à VIX se encontra disponível no telefone desta fabricante: **0800-200-6560**.
- 1.3.** O prazo de garantia contratual é de 12(doze) meses para peças e componentes e 10 (dez) anos somente para o compressor "inverter", estando incluído o prazo da garantia legal que corresponde aos primeiros 365 (Trecentésimo sexagésimo quinto) dias contados a partir da data de emissão da nota fiscal de compra do produto.
- 1.4.** Os prazos de garantia são contados a partir da data de emissão da nota fiscal de compra do produto novo.

**2. COBERTURA DA GARANTIA**

- 2.1.** Dentro do prazo de garantia, as peças e os componentes que apresentarem problemas serão substituídos por peças ou componentes iguais ou equivalentes, sem cobrança de mão de obra para reparo/conserto e sem cobrança pelo fornecimento das peças e componentes que forem necessários para substituição ou, até mesmo, do condicionador de ar, se necessário à exclusivo critério da VIX.
- 2.2.** A substituição de peças e componentes será priorizada, conforme § 1º do art. 18 do Código de Defesa do Consumidor, sendo que o condicionador de ar (produto) será substituído por outro igual ou equivalente somente em último caso.
- 2.3.** Qualquer vício ou defeito constatado pelo consumidor deverá ser comunicado imediatamente **SAC VIX** pelo telefone **0800-200-6560** ou pelo nosso e-mail **atendimento@meuvix.com.br** para verificação do problema e reparo.

**3. CENTRAL DE ATENDIMENTO TELEFÔNICO DA VIX**

- 3.1.** Para esclarecimentos de dúvidas ou outras informações, o consumidor deverá entrar em contato com o SAC - Serviço de Atendimento ao Consumidor da VIX pelo telefone **0800-200-6560** (custo de ligação local), de preferência tendo à mão a Nota Fiscal de compra do condicionador de ar, o modelo do equipamento, o número de série (que consta na etiqueta afixada em cada unidade do produto).

**4. EXCLUSÃO DE COBERTURA DA GARANTIA****4.1. Itens e hipóteses não cobertos pela garantia**

- 4.1.1.** Os custos de instalação do produto, bem como os custos de preparação do local para a instalação são de responsabilidade exclusiva do consumidor e podem compreender: aterramento, dreno de água, instalação elétrica e/ou reparo na instalação elétrica, alvenaria, dentre outros, bem como os materiais utilizados para esses fins, tais como tubulação de cobre, cabos, conduítes, calhas para acabamento, etc. A VIX também não se responsabiliza pelos materiais usados na instalação e preparo para instalação.
- 4.1.2.** Despesas com a instalação ou desinstalação dos condicionadores de ar em local de difícil acesso pelo técnico para executar os serviços de manutenção, tais como utilização de andaime, EPI, etc.

**4.1.3.** Serviços de limpeza, conservação e manutenção preventiva, por serem de responsabilidade do consumidor, não estão cobertos pela garantia. Recomenda-se consultar nossa central de atendimento VIX para orientações sobre a periodicidade da manutenção preventiva do seu produto.

**4.1.4.** Danos no produto decorrentes de movimentação incorreta e avarias durante o transporte, quando não houver recusa do consumidor no ato do recebimento do produto.

**4.2. Itens e despesas cobertos somente pela garantia contratual.** Os subitens e despesas a seguir são cobertos somente pela garantia contratual de 365 (Trecentésimo sexagésimo quinto) dias contados da data de emissão da nota fiscal de compra do produto:

**4.2.1.** As peças plásticas, controle remoto e componentes sujeitos ao desgaste natural, tais como filtros, gás refrigerante, óleo, rolamentos, etc.

**4.2.2.** Despesas com o transporte do condicionador de ar, embalagens para o transporte e qualquer outro risco durante o deslocamento do produto para reparação ou realização de testes na assistência técnica credenciada serão de responsabilidade da VIX durante os primeiros 365 dias (Trezentos e sessenta e cinco) dias contados da data de emissão da nota fiscal de compra do produto.

### **4.3. Eventos que cancelam a cobertura da garantia**

**4.3.1.** Tentativa ou execução de desinstalação, conserto ou reparo pelo consumidor, ou por pessoa, por técnico ou por assistência técnica que não seja credenciada à VIX.

**4.3.2.** Alteração e/ou remoção do número de série, ou da etiqueta de identificação do produto, ou modificação das características originais do produto.

**4.3.3.** Danos decorrentes de falhas ou sobrecargas no fornecimento de energia elétrica. **4.3.4.** Danos decorrentes de erros na instalação do produto ou na infraestrutura de instalação do produto, caso estejam em desacordo com o Manual de Instalação do produto. **4.3.5.** Ligação do produto em rede elétrica/tensão inadequada, ocorrência de batidas, quedas, exposição à temperatura anormal (muito baixa ou muito alta) e/ou utilização de agentes químicos corrosivos.

**4.3.4.** Danos causados por sujeira, ar, partículas, substâncias ou corpos estranhos dentro do sistema frigorígeno, ou, ainda, pela entrada de insetos e pequenos animais (lagartixa, perereca, etc.) no produto.

**4.3.5.** Danos decorrentes da utilização do produto com gás refrigerante ou óleo diferentes dos especificados nos manuais, ou, ainda, mistura indevida de gases no sistema frigorígeno.

**4.3.6.** Produto atingido por fogo, raio, inundação, enchente, vendaval, tempestade e danos ou perda total em circunstâncias provenientes de outras hipóteses de caso fortuito ou força maior.

**4.3.7.** Danos decorrentes de falta de manutenção preventiva ou corretiva.

**4.3.8.** Uso indevido do condicionador de ar em desacordo com as orientações do Manual de Instruções.

**4.3.9.** Falta de apresentação da nota fiscal de compra do produto (para garantia contratual).

**4.3.10.** Reinstalação do produto em local diverso do instalado originalmente.

## **5. INFORMAÇÕES IMPORTANTES**

**5.1.** A garantia é válida somente para os condicionadores vendidos e instalados no território brasileiro.

**5.2.** Este Certificado de Garantia anula qualquer outra garantia assumida por terceiros, não estando nenhuma empresa ou pessoa autorizada a fazer exceções, ou assumir compromissos em nome da VIX.

**5.3.** A garantia contratual concedida por este Certificado fica limitada aos reparos e substituições de peças, componentes e produtos, quando necessário. O mau funcionamento ou a paralisação do condicionador de ar, ou sistema, em hipótese alguma irá onerar a VIX por eventuais perdas e danos do consumidor, limitando-se a responsabilidade da VIX às condições estabelecidas neste Certificado de Garantia.

5.4. O Manual de Instruções é entregue dentro da embalagem da unidade interna do produto.

5.5. O Manual de Instalação é entregue dentro da embalagem do produto.



DANIEL MARIANI  
MAGALHAES

PRADO:82454396653

Assinado de forma digital por  
DANIEL MARIANI MAGALHAES  
PRADO:82454396653  
Dados: 2025.04.02 14:38:51 -03'00'



Ministério do Meio Ambiente  
Instituto Brasileiro do Meio Ambiente e dos Recursos Naturais Renováveis  
CADASTROS TÉCNICOS FEDERAIS  
CONSULTA PÚBLICA A CERTIFICADO DE REGULARIDADE - CR



Registro n.º: 8479886      Data da consulta: 08/08/2025      CR emitido em: 06/08/2025      CR válido até: 06/11/2025

Dados básicos

CNPJ: 09.316.105/0018-77  
Razão social: FRIOVIX COMERCIO DE REFRIGERACAO LTDA  
Nome fantasia: FRIOVIX COMERCIO DE REFRIGERACAO LTDA  
Data de abertura: 09/08/2022

Endereço

Logradouro: RUA RIO JAGUARAO      Complemento: GALPAO 1 LADO A  
N.º: 1180      Município: MANAUS  
Bairro: VILA BURITI      UF: AM  
CEP: 69072-055

Cadastro Técnico Federal de Atividades Potencialmente Poluidoras e Utilizadoras de Recursos Ambientais - CTF/APP

Categoria	Detalhe
5 - Indústria de material Elétrico, Eletrônico e Comunicações	3 - Fabricação de aparelhos elétricos e eletrodomésticos

Conforme dados disponíveis na presente data, a pessoa jurídica acima possui Certificado de Regularidade em conformidade com as obrigações cadastrais e de prestação de informações ambientais sobre as atividades desenvolvidas sob controle e fiscalização do Ibama, por meio do CTF/APP.

O certificado de regularidade emitido pelo CTF/APP não desobriga a pessoa inscrita de obter licenças, autorizações, permissões, concessões, alvarás e demais documentos exigíveis por instituições federais, estaduais, distritais ou municipais para o exercício de suas atividades.

O Certificado de Regularidade do CTF/APP não habilita o transporte e produtos e subprodutos florestais e faunísticos.

BRASIL  
 (HTTPS://GOV.BR)



Avaliação da  
 Conformidade

Procurando algo?

O plug-in Adobe Flash Player não é mais compatível

Buscar

Página inicial (<http://www.inmetro.gov.br/>) / Qualidade (<http://www.inmetro.gov.br/qualidade/>)  
 / Registro de objeto (...) / Consultar registros concedidos

## Registro de Objeto Consultar registros concedidos

### Detalhes do Registro 000588/2024

Status  
 Ativo

Concessão  
 31/01/2024

#### FRIOVIX COMERCIO DE REFRIGERACAO LTDA

Rua Rio Jaguarão, 1180 Lado A Cep:69072-055 | Vila Buriti - Manaus - AM

Tel: (Telefone) 92991997525 - [miguel.duarte@friopecas.com.br](mailto:miguel.duarte@friopecas.com.br) (mailto:miguel.duarte@friopecas.com.br) - CNPJ:  
 (CNPJ)09.316.105/0018-77

#### Programa de Avaliação da Conformidade

Condicionadores de ar

#### Portaria Inmetro

nº (número) 269 de 22/06/2021

#### Nome de Família

Split High Wall

#### Certificado

Não aplicável

### -Pesquisar histórico de alterações

Data	Alteração	Marca	Modelo	Descrição
31/01/2024	Incluído	VIX	AS-09CR2SYDDK00_IDU / AS-09CR2SYDDK00_ODU	9.000 BTU/h_220V_1F / CICLO FRIO / ROTAÇÃO FIXA / CLASSE F / POTÊNCIA ELÉTRICA 1.150 W / IDRS 3,21 Wh/Wh
31/01/2024	Incluído	VIX	AS-12CR2SVEDK04_IDU / AS-12CR2SVEDK04_ODU	12.000 BTU/h_220V_1F / CICLO FRIO / ROTAÇÃO FIXA / CLASSE E / POTÊNCIA ELÉTRICA 1.470 W / IDRS 3,62 Wh/Wh

ITEM 008-8 - MARCA VIX - LINHA VIX INVERTER 17 de 61

PREFEITURA MUNICIPAL DE BURITI-MA  
 Proc. Nº 571-2025  
 Fis. 1122  
 Rubrica: 

Data	Alteração	Marca	Modelo	Descrição
31/01/2024	Incluído	VIX	AS-18CR2SXADK03_IDU / AS-18CR2SXADK03_ODU	18.000 BTU/h_220V_1F / CICLO FRIO / ROTAÇÃO FIXA / CLASSE E / POTÊNCIA ELÉTRICA 2.400 W / IDRS 3,67 Wh/Wh
31/01/2024	Incluído	VIX	AS-24CR2SBBDK01_IDU / AS-24CR2SBBDK01_ODU	24.000 BTU/h_220V_1F / CICLO FRIO / ROTAÇÃO FIXA / CLASSE E / POTÊNCIA ELÉTRICA 2.800 W / IDRS 3,78 Wh/Wh
31/01/2024	Incluído	VIX	AS-30CT2SDKDK04_IDU / AS-30CT2SDKDK04_ODU	30.000 BTU/h_220V_1F / CICLO FRIO / ROTAÇÃO FIXA / CLASSE D / POTÊNCIA ELÉTRICA 3.400 W / IDRS 4,48 Wh/Wh
31/01/2024	Incluído	VIX	AS-09TW2RLDDK00_IDU / AS-09TW2RLDDK00_ODU	9.000 BTU/h_220V_1F / CICLO FRIO / ROTAÇÃO VARIÁVEL / CLASSE A / POTÊNCIA ELÉTRICA 1.000 W / IDRS 7,37 Wh/Wh
31/01/2024	Incluído	VIX	AS-12TW2RLDDK00_IDU / AS-12TW2RLDDK00_ODU	12.000 BTU/h_220V_1F / CICLO FRIO / ROTAÇÃO VARIÁVEL / CLASSE A / POTÊNCIA ELÉTRICA 1.400 W / IDRS 8,08 Wh/Wh
31/01/2024	Incluído	VIX	AS-18TW2RMADK02_IDU / AS-18TW2RMADK02_ODU	18.000 BTU/h_220V_1F / CICLO FRIO / ROTAÇÃO VARIÁVEL / CLASSE A / POTÊNCIA ELÉTRICA 1.800 W / IDRS 9,00 Wh/Wh
31/01/2024	Incluído	VIX	AS-24TW2RBBDK03_IDU / AS-24TW2RBBDK03_ODU	24.000 BTU/h_220V_1F / CICLO FRIO / ROTAÇÃO VARIÁVEL / CLASSE A / POTÊNCIA ELÉTRICA 3.100 W / IDRS 7,88 Wh/Wh
31/01/2024	Incluído	VIX	AS-30TW2RKKDK01_IDU / AS-30TW2RKKDK01_ODU	30.000 BTU/h_220V_1F / CICLO FRIO / ROTAÇÃO VARIÁVEL / CLASSE A / POTÊNCIA ELÉTRICA 3.300 W / IDRS 9,32 Wh/Wh
31/01/2024	Incluído	VIX	AS-09UW2RLDDK00_IDU / AS-09UW2RLDDK00_ODU	9.000 BTU/h_220V_1F / CICLO QUENTE_FRIO / ROTAÇÃO VARIÁVEL / CLASSE A / POTÊNCIA ELÉTRICA 1.000 W / IDRS 9,25 Wh/Wh
31/01/2024	Incluído	VIX	AS-12UW2RLDDK00_IDU / AS-12UW2RLDDK00_ODU	12.000 BTU/h_220V_1F / CICLO QUENTE_FRIO / ROTAÇÃO VARIÁVEL / CLASSE A / POTÊNCIA ELÉTRICA 1.400 W / IDRS 9,71 Wh/Wh
31/01/2024	Incluído	VIX	AS-18UW2RMADK00_IDU / AS-18UW2RMADK00_ODU	18.000 BTU/h_220V_1F / CICLO QUENTE_FRIO / ROTAÇÃO VARIÁVEL / CLASSE A / POTÊNCIA ELÉTRICA 2.300 W / IDRS 8,43 Wh/Wh
31/01/2024	Incluído	VIX	AS-24UW2RBBDK02_IDU / AS-24UW2RBBDK02_ODU	24.000 BTU/h_220V_1F / CICLO QUENTE_FRIO / ROTAÇÃO VARIÁVEL / CLASSE A / POTÊNCIA ELÉTRICA 3.200 W / IDRS 7,03 Wh/Wh



# ITEM 008-8 - MARCA VIX - LINHA VIX INVERTER 18 de 61

PREFEITURA MUNICIPAL DE BURITI-MA  
Proc. Nº 574-2025  
Fls. 1623  
Rubrica: [assinatura]

Data	Alteração	Marca	Modelo	Descrição
31/01/2024	Incluído	VIX	AS-30UW2RKKDK01_IDU / AS-30UW2RKKDK01_ODU	30.000 BTU/h_220V_1F / CICLO QUENTE_FRIO / ROTAÇÃO VARIÁVEL / CLASSE A / POTÊNCIA ELÉTRICA 3.300 W / IDRS 9,20 Wh/Wh

<< Voltar

Barra GovBr (<http://www.gov.br/acessoainformacao/>)

(<http://www.brasil.gov.br/>)





The logo for the brand VIX is displayed in a large, white, stylized font. The letters are bold and geometric, with sharp angles and a modern, industrial feel. The 'V' is a simple downward-pointing chevron. The 'I' is a vertical bar. The 'X' is formed by two mirrored chevrons pointing towards each other.

CATÁLOGO LINHA INVERTER

# AR CONDICIONADO SPLIT HI WALL VIX

INVERTER

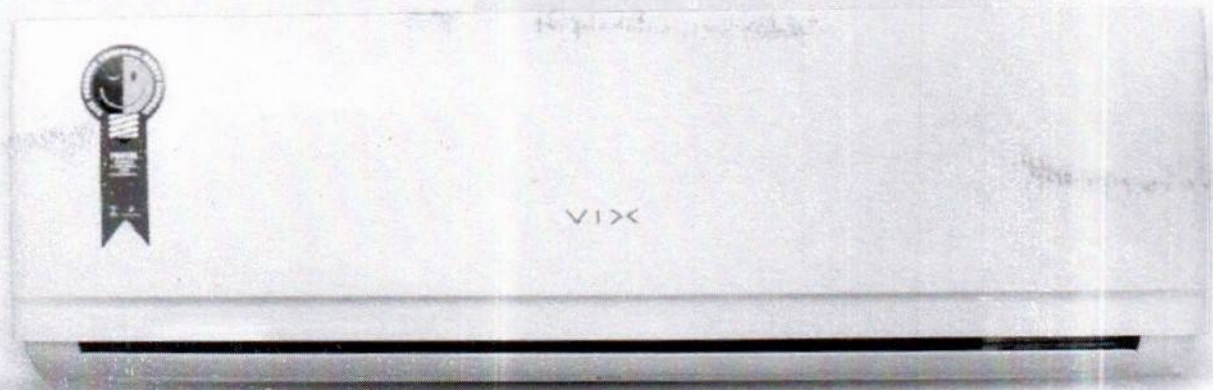

Nossos equipamentos da linha VIX Inverter são a escolha certa para quem busca economia e eficiência.

**Com redução de até 65% no consumo de energia e selo "A" do INMETRO**, você mantém o conforto do seu ambiente por mais tempo, sem se preocupar com a conta de luz.

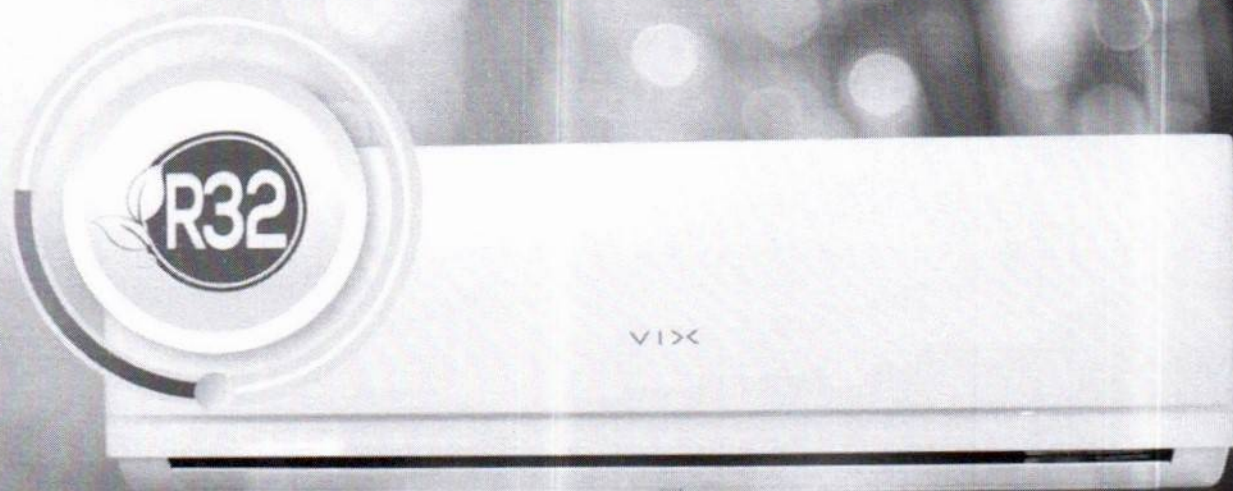

## EFICIÊNCIA ENERGÉTICA E IMPACTO AMBIENTAL MÍNIMO

Os aparelhos da linha Inverter da VIX utilizam um **gás refrigerante 100% puro, que não causa depreciação da camada de ozônio** e tem um impacto muito menor no efeito estufa, em comparação aos gases R410A e R22.

**O gás R32 é uma escolha mais ecológica** que também oferece alta eficiência energética, proporcionando maior sustentabilidade sem comprometer o desempenho.

# EFICIÊNCIA ENERGÉTICA A

## INVERTER

Nossos produtos possuem o **Selo de Eficiência Energética A** e um **Índice de Desempenho de Resfriamento Sazonal (IDRS)** superior aos padrões exigidos.

Isso garante uma operação eficiente durante todo o ano, com **economia de energia e alto desempenho no resfriamento**, destacando-se como uma escolha sustentável e econômica para a climatização.

**Energia**  
CONDICIONADOR DE AR

**INMETRO**

Fornecedor: FRIOVIX COMÉRCIO DE REFRIGERAÇÃO LTDA.  
Marca: VIX  
Modelo: AS-09UW2RLDDK00\_IDU  
AS-09UW2RLDDK00\_ODU  
Tipo: SPLIT HIGH WALL INVERTER

9 mil BTU/h  
Fluido R32

Mais eficiente

A  
B  
C  
D  
E  
F

Menos eficiente

Consumo anual de energia  
**216**  
kWh/ano

Índice de Desempenho de Resfriamento Sazonal  
**9,25**  
Wh/Wh

Modo Inverter  
2,0 W

Com base nos resultados de ciclo normalizado pelo Inmetro.

Programa Brasileiro de Etiquetagem

Segurança Desempenho  
Nº de Registro  
000588 / 2024

Para instruções de instalação e recomendações de uso, leia o manual do aparelho.

# GARANTIAS

O prazo de vigência da **garantia é de 12 (DOZE) meses** contados a partir da data da emissão da nota fiscal preenchida e certificada.

# COMPRESSORES INVERTER

Exclusivamente para o componente/peça compressor, original de fábrica, parte integrante da unidade externa condensadora, o prazo de vigência da **garantia é de 10 (DEZ) anos** contados a partir da data da emissão da nota fiscal preenchida.





# MAIS CONFORTO PARA SUA ROTINA!

 **Função Dimmer:**  
Apague ou acenda a luz de exibição do painel quando desejar.

 **Função Smart:**  
Temperatura e velocidade do ventilador de acordo com a temperatura do ambiente.

 **Função Super:**  
Resfriamento rápido.

 **Função "I feel":**  
Ajuste a temperatura ambiente para o melhor conforto.

 **Função "I sleep":**  
Deixa o ambiente confortável para dormir.



# CONTE COM MAIS TECNOLOGIAS



## **AUTO RESTART**

Mantenha as configurações anteriores quando retornar a energia.



## **TIMER**

Ajuste o tempo de funcionamento do aparelho.



## **AUTO HORIZONTAL SWING LOUVER**

Funcionamento automático das aletas horizontais para melhor distribuição do fluxo de ar.



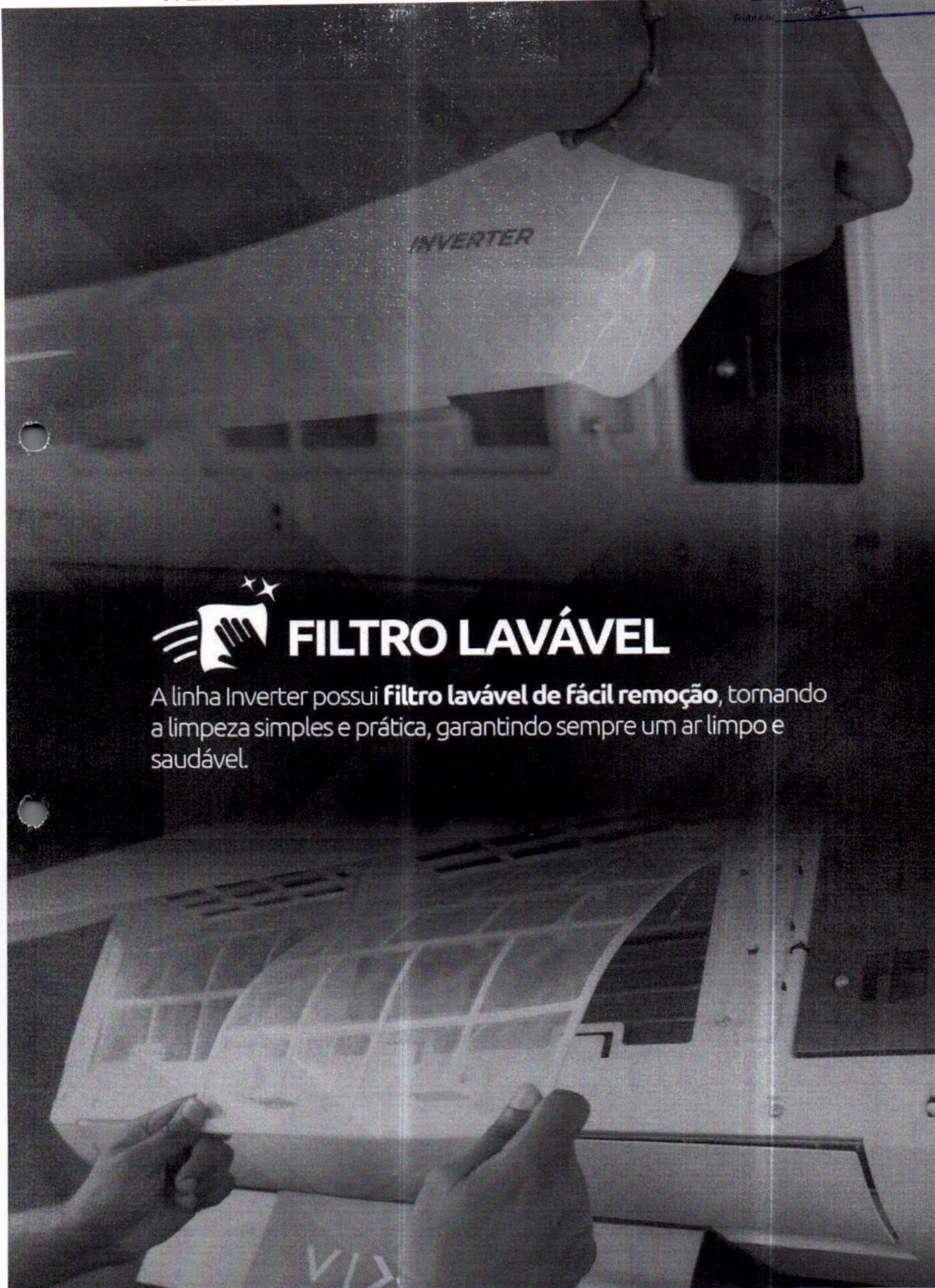

## FILTRO LAVÁVEL

A linha Inverter possui **filtro lavável de fácil remoção**, tornando a limpeza simples e prática, garantindo sempre um ar limpo e saudável.

# MUITO MAIS FUNCIONALIDADES



AUTO  
LIMPEZA



AUTO-  
DIAGNÓSTICO



MODO  
ECONOMIA



DESUMIDIFICAÇÃO



ALARME DE  
VAZAMENTO  
DE GAS  
REFRIGERANTE



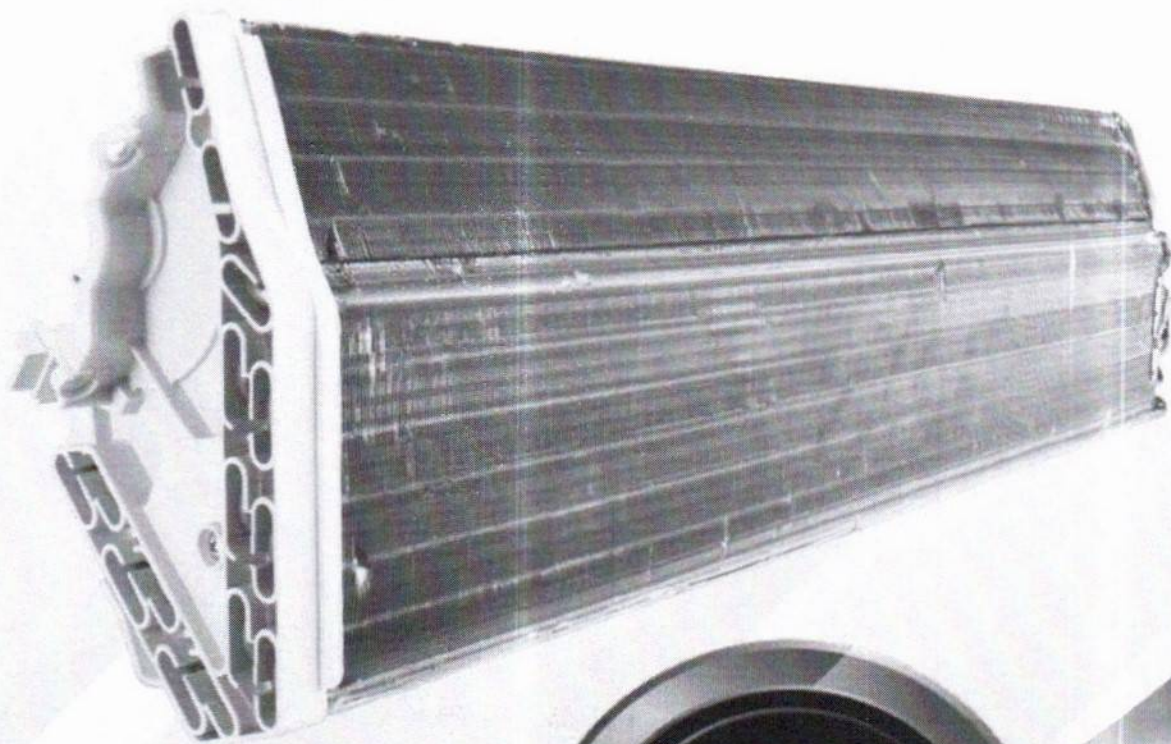

## TECNOLOGIA BLUE FIN

Um inovador tratamento anticorrosivo aplicado às aletas dos trocadores de calor nos aparelhos de ar-condicionado.

Composta por tubos de cobre revestidos, esta tecnologia garante **maior durabilidade e eficiência dos equipamentos**, protegendo-os contra agentes corrosivos como sal, umidade e poluição.

Além de prolongar a vida útil do ar-condicionado e melhorar o sistema de refrigeração.



# ESPECIFICAÇÕES

## APARELHOS INVERTER





# 9.000 BTU'S DIMENSÕES

## FRIO INVERTER

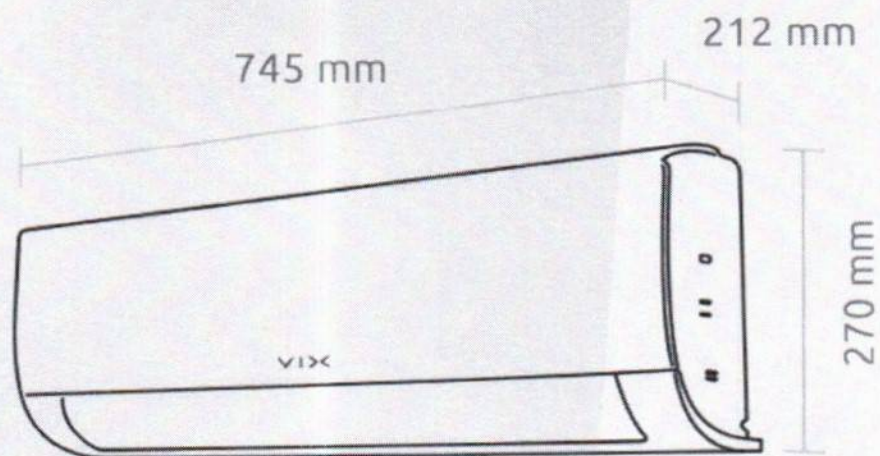
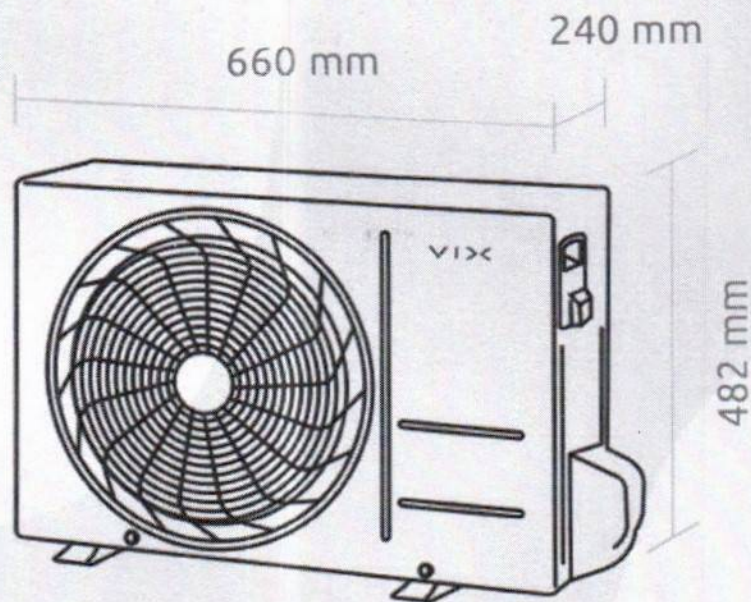

## ESPECIFICAÇÕES TÉCNICAS 9.000 BTU'S FRIO INVERTER

Capacidade	9.000
Tensão, Frequência, Fase	220V, 60Hz, 1F
Gás	R32
IDRS	7.37
Compressor	35W21NX
Dimensões Unidade Interna	270 x 745 x 212
Dimensões Unidade Externa	482 x 660 x 240
Peso Unidade Interna	7,7kg
Peso Unidade Externa	18kg
Serpentina	Cobre
Capacidade Armazenamento Gás	0,41kg
Tipo Compressor	Inverter
Wi-Fi	Não

# 12.000 BTU'S DIMENSÕES

## QUENTE E FRIO INVERTER

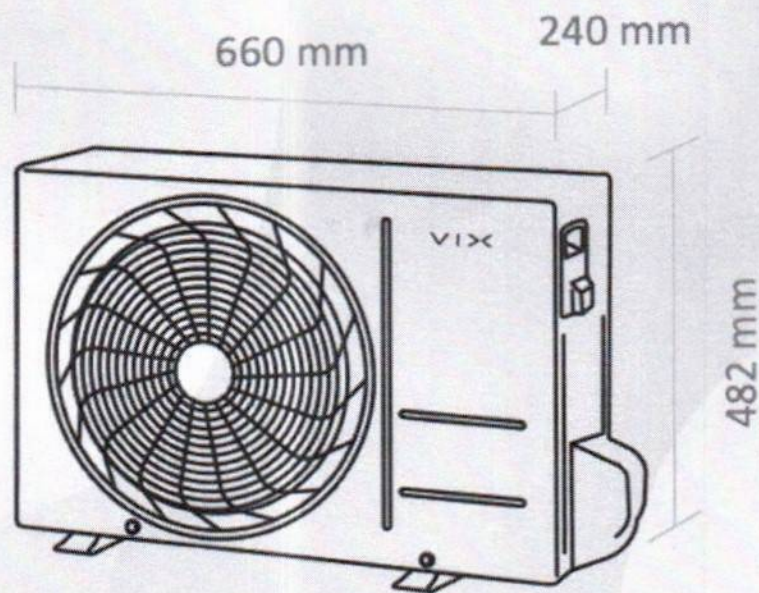

## ESPECIFICAÇÕES TÉCNICAS

### 12.000 BTU'S QUENTE E FRIO INVERTER

Capacidade	12.000
Tensão, Frequência, Fase	220V, 60Hz, 1ph
Gás	R32
IDRS	9.71
Compressor	35W26PXE9FHMZK7HA
Dimensões Unidade Interna	270 x 745 x 214
Dimensões Unidade Externa	482 x 660 x 240
Peso Unidade Interna	7,9kg
Peso Unidade Externa	21,5kg
Serpentina	Cobre
Capacidade Armazenamento Gás	0,63kg
Tipo Compressor	Inverter
Wi-Fi	Não

# 12.000 BTU'S DIMENSÕES

## FRIO INVERTER

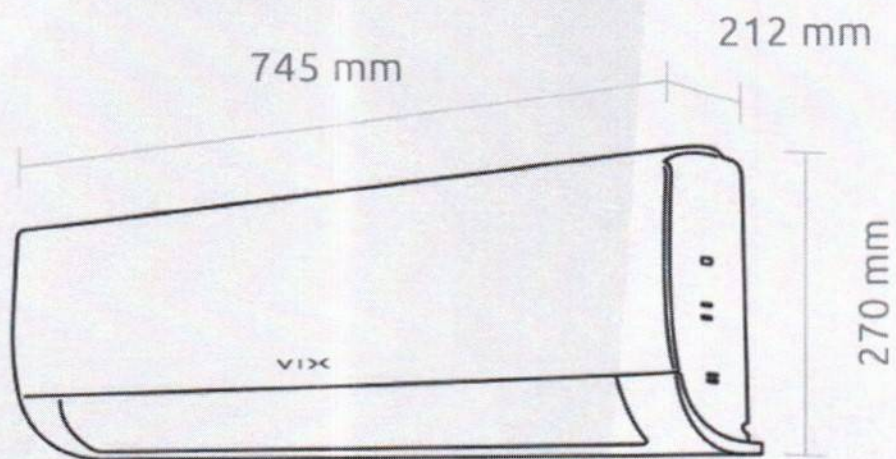
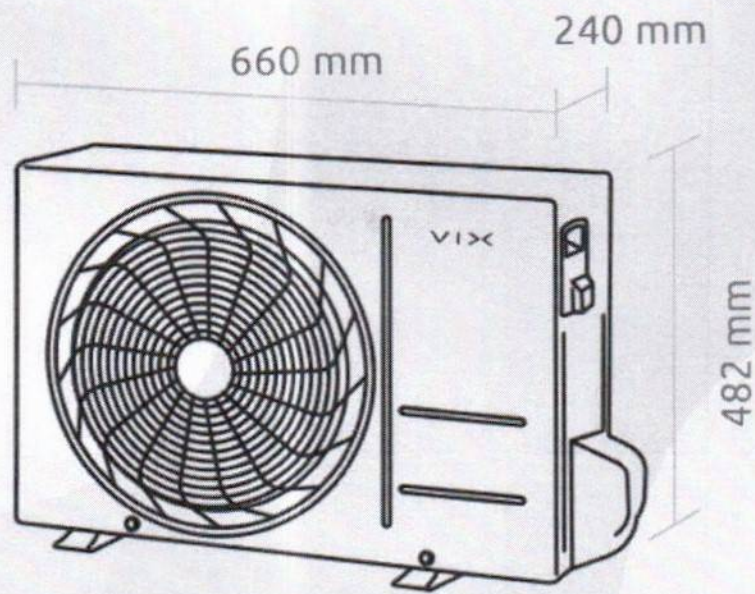

## ESPECIFICAÇÕES TÉCNICAS 12.000 BTU'S FRIO INVERTER

Capacidade	12.000
Tensão, Frequência, Fase	220V, 60Hz, 1F
Gás	R32
IDRS	8.08
Compressor	35W26PX
Dimensões Unidade Interna	270 x 745 x 212
Dimensões Unidade Externa	482 x 660 x 240
Peso Unidade Interna	7,9kg
Peso Unidade Externa	20kg
Serpentina	Cobre
Capacidade Armazenamento Gás	0,54kg
Tipo Compressor	Inverter
Wi-Fi	Não

# 18.000 BTU'S DIMENSÕES

## QUENTE E FRIO INVERTER

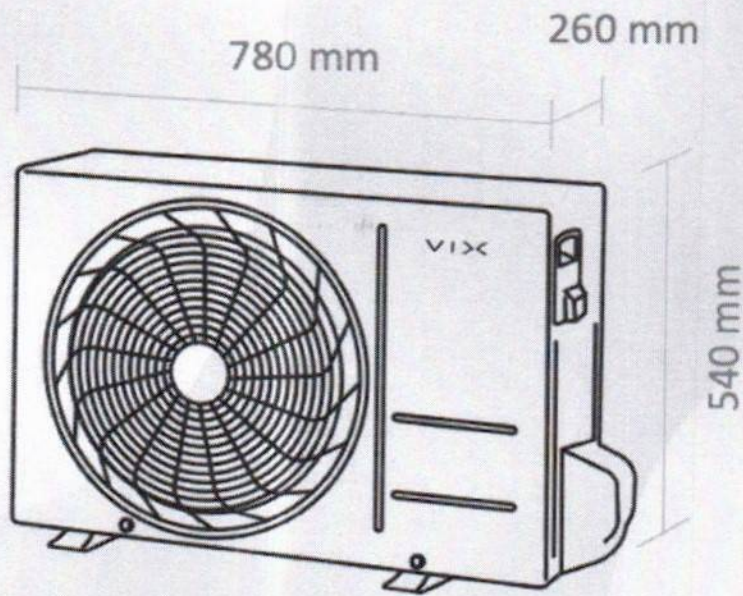

## ESPECIFICAÇÕES TÉCNICAS

### 18.000 BTU'S QUENTE E FRIO INVERTER

Capacidade	18.000
Tensão, Frequência, Fase	220V, 60Hz, 1ph
Gás	R32
IDRS	8.43
Compressor	KTN130D53UFZ3
Dimensões Unidade Interna	315 x 915 x 235
Dimensões Unidade Externa	540 x 780 x 260
Peso Unidade Interna	12kg
Peso Unidade Externa	29kg
Serpentina	Cobre
Capacidade Armazenamento Gás	1,05kg
Tipo Compressor	Inverter
Wi-Fi	Não

PREFEITURA MUNICIPAL DE BURITI-MA  
Proc. Nº 571 F 2025  
Fis. 1146  
Rubrica: Φ

# 18.000 BTU'S

## DIMENSÕES

### FRIO INVERTER

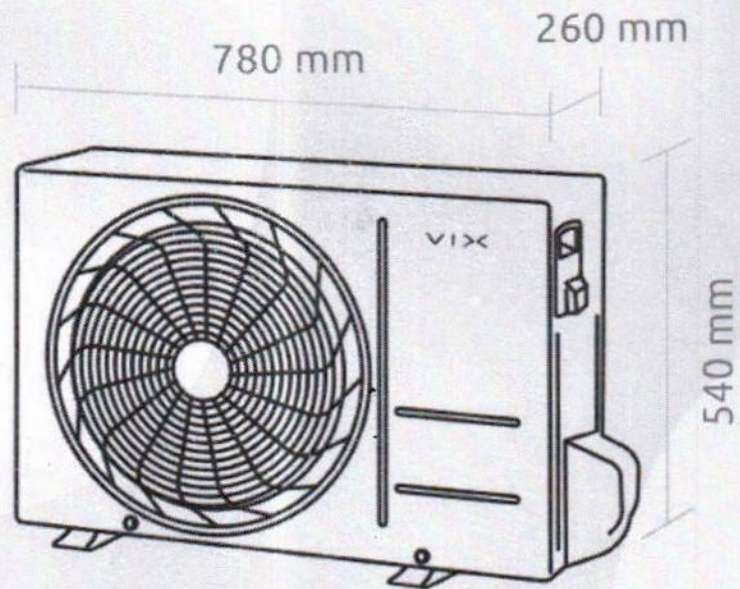

## ESPECIFICAÇÕES TÉCNICAS 18.000 BTU'S FRIO INVERTER

Capacidade	18.000
Tensão, Frequência, Fase	220V, 60Hz, 1F
Gás	R32
IDRS	9.00
Compressor	KSN108D34UFZ
Dimensões Unidade Interna	315 x 915 x 236
Dimensões Unidade Externa	540 x 780 x 260
Peso Unidade Interna	11,5kg
Peso Unidade Externa	26.5kg
Serpentina	Cobre
Capacidade Armazenamento Gás	0,71kg
Tipo Compressor	Inverter
Wi-Fi	Não

# 24.000 BTU'S DIMENSÕES

## QUENTE E FRIO INVERTER

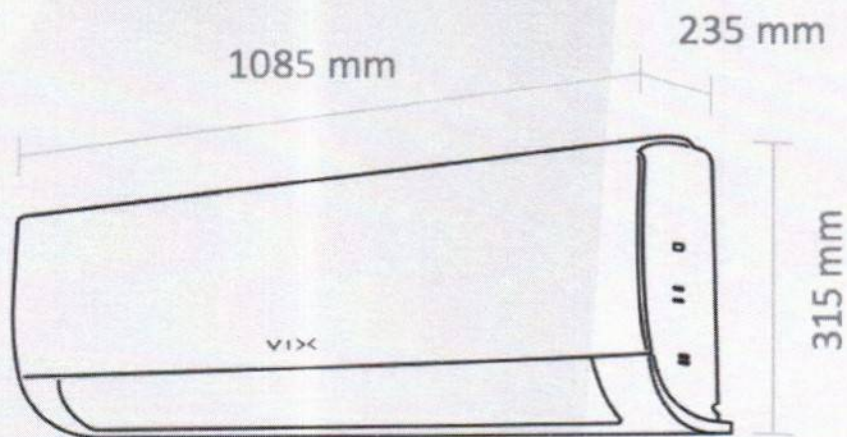
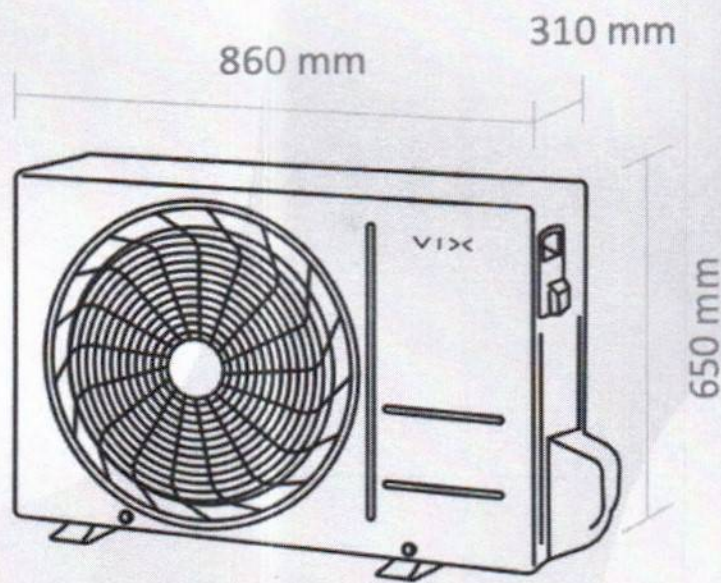

## ESPECIFICAÇÕES TÉCNICAS

### 24.000 BTU'S QUENTE E FRIO INVERTER

Capacidade	24.000
Tensão, Frequência, Fase	220V, 60Hz, 1ph
Gás	R32
IDRS	7.03
Compressor	KTN210D60UMT3
Dimensões Unidade Interna	315 x 1085 x 235
Dimensões Unidade Externa	650 x 860 x 310
Peso Unidade Interna	13,5kg
Peso Unidade Externa	39kg
Serpentina	Cobre
Capacidade Armazenamento Gás	1,32kg
Tipo Compressor	Inverter
Wi-Fi	Não

PREFEITURA MUNICIPAL DE BURITI-MA  
Proc Nº 571-2025  
Fis. 1250  
Rubrica: A

# 24.000 BTU'S DIMENSÕES

## FRIO INVERTER

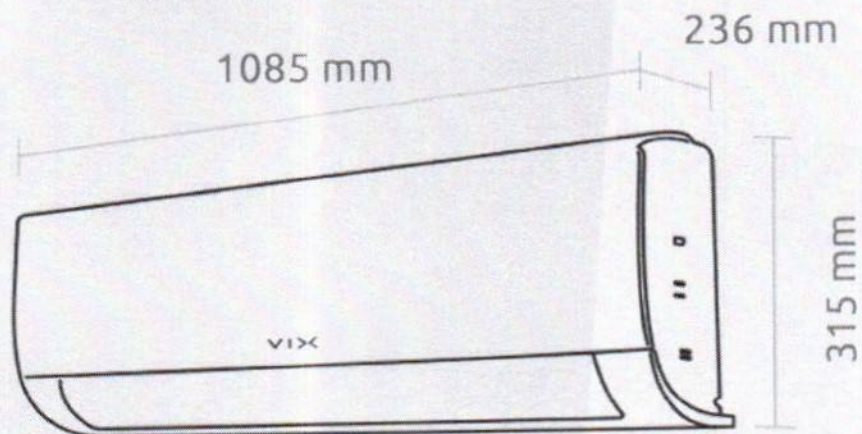
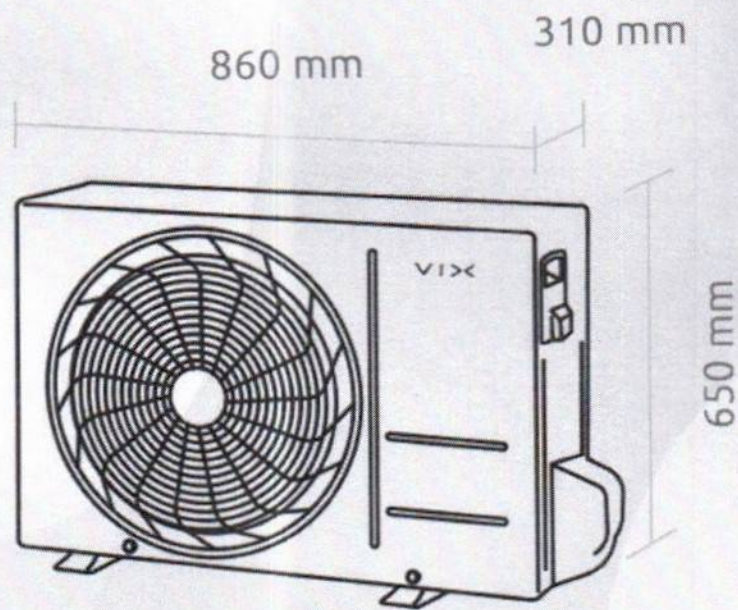

## ESPECIFICAÇÕES TÉCNICAS 24.000 BTU'S FRIO INVERTER

Capacidade	24.000
Tensão, Frequência, Fase	220V, 60Hz, 1F
Gás	R32
IDRS	7.88
Compressor	KTN210D60UMT3
Dimensões Unidade Interna	315 x 1085 x 236
Dimensões Unidade Externa	650 x 860 x 310
Peso Unidade Interna	14kg
Peso Unidade Externa	39kg
Serpentina	Cobre
Capacidade Armazenamento Gás	1,2kg
Tipo Compressor	Inverter
Wi-Fi	Não

# 30.000 BTU'S DIMENSÕES

## QUENTE E FRIO INVERTER

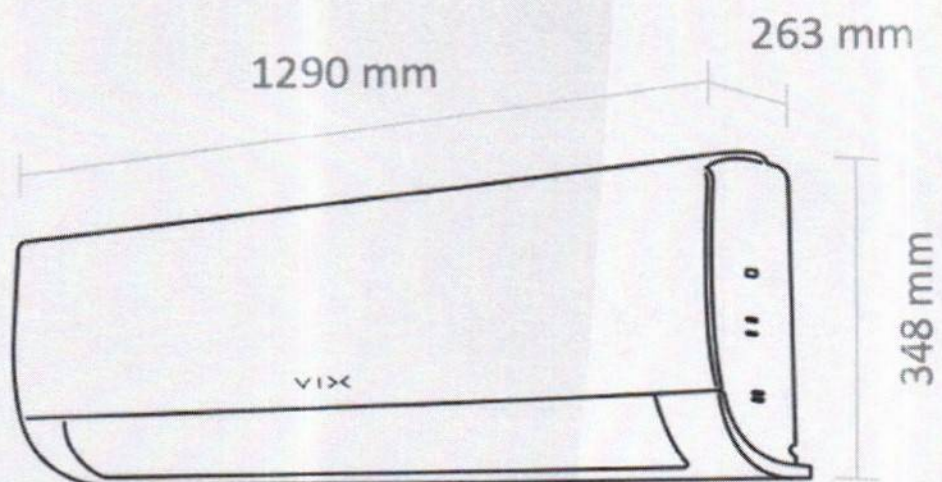
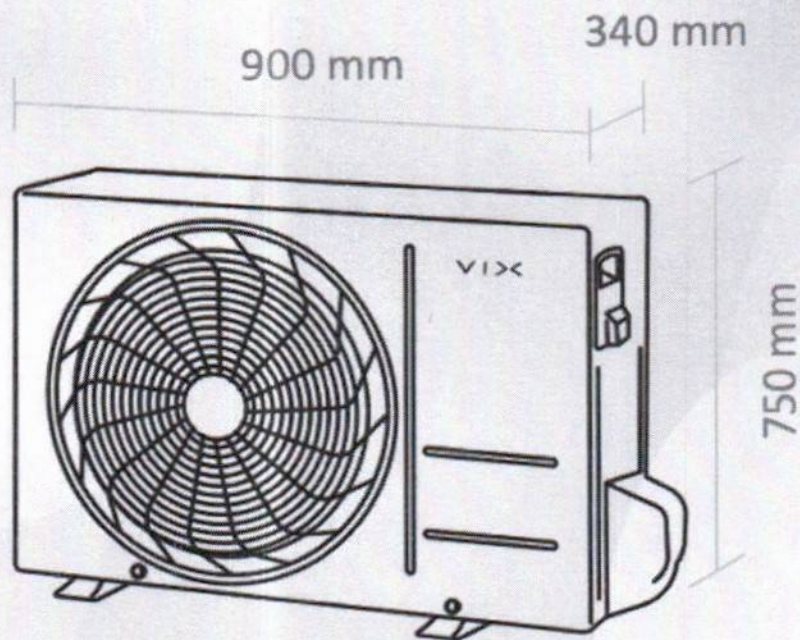

## ESPECIFICAÇÕES TÉCNICAS 30.000 BTU'S QUENTE E FRIO INVERTER

Capacidade	30.000
Tensão, Frequência, Fase	220V, 60Hz, 1ph
Gás	R32
IDRS	9.2
Compressor	KTM240D43UMT
Dimensões Unidade Interna	348 x 1290 x 263
Dimensões Unidade Externa	750 x 900 x 340
Peso Unidade Interna	17kg
Peso Unidade Externa	49kg
Serpentina	Cobre
Capacidade Armazenamento Gás	1,62kg
Tipo Compressor	Inverter
Wi-Fi	Não

# 30.000 BTU'S DIMENSÕES

## FRIO INVERTER

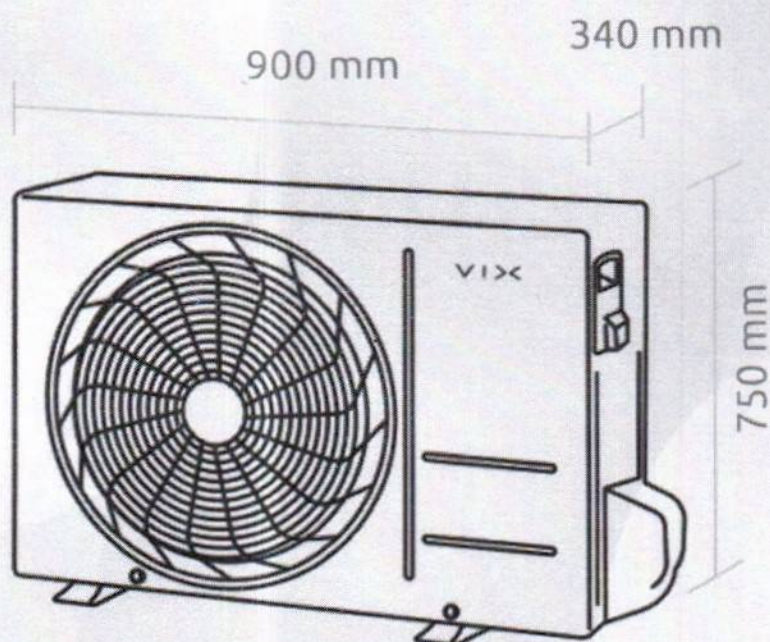



# 36.000 BTU'S DIMENSÕES

## QUENTE E FRIO INVERTER

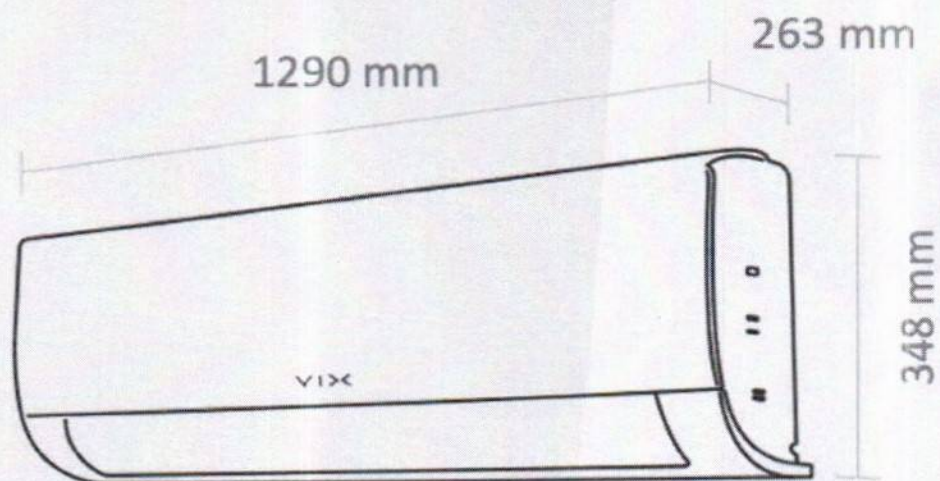
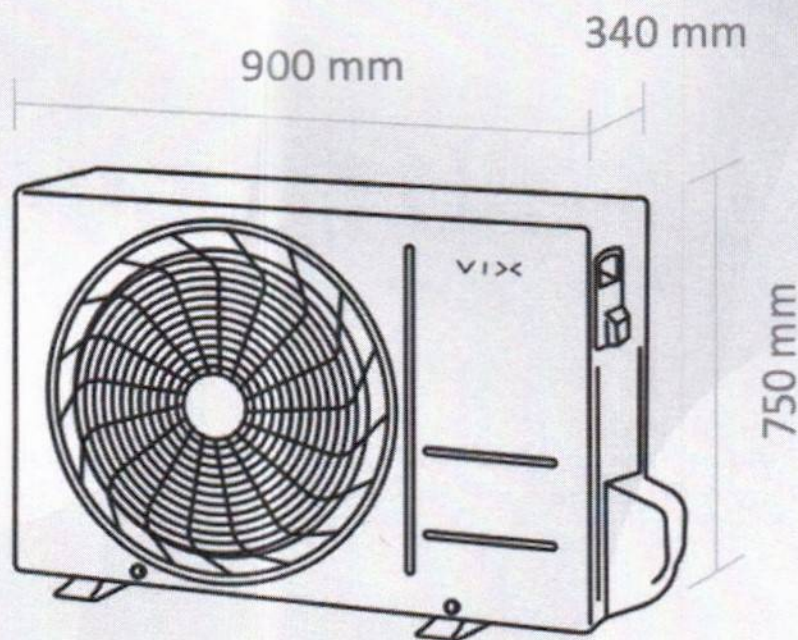

## ESPECIFICAÇÕES TÉCNICAS

### 36.000 BTU'S QUENTE E FRIO INVERTER

Capacidade	30.000
Tensão, Frequência, Fase	220V, 60Hz, 1F
Gás	R32
IDRS	5.6
Compressor	KTF310D43UMT
Dimensões Unidade Interna	348 x 1290 x 263
Dimensões Unidade Externa	750 x 900 x 340
Peso Unidade Interna	18,5kg
Peso Unidade Externa	58,5kg
Serpentina	Cobre
Capacidade Armazenamento Gás	2,8kg
Tipo Compressor	Inverter
Wi-Fi	Não

## MODELOS INVERTER QUENTE FRIO

	CÓDIGO	1029167	1029168	1029169	1029170	1029171	1029172
	DESCRIÇÃO	9.000 QUENTE FRIO INVERTER	12.000 QUENTE FRIO INVERTER	18.000 QUENTE FRIO INVERTER	24.000 QUENTE FRIO INVERTER	30.000 QUENTE FRIO INVERTER	36.000 QUENTE FRIO INVERTER
TUBO LÍQUIDO	(mm - Pol)	6.35 - 1/4	6.35 - 1/4	6.35 - 1/4	6.35 - 1/4	9.52 - 3/8	9.52 - 3/8
TUBO SUCÇÃO	(mm - Pol)	9.52 - 3/8	9.52 - 3/8	12.7 - 1/2	15.88 - 5/8	15.88 - 5/8	15.88 - 5/8
COMP. MÁX.	M	15	15	15	15	15	15
DESNÍVEL	M	5	5	5	5	5	5
CORRENTE	A	5	7	12,7	14,5	15,5	16
REFRIGERANTE	GÁS	R32	R32	R32	R32	R32	R32
CARGA FÁBRICA	G	480	630	1050	1320	1620	2480
VAZÃO DE AR DA UNIDADE INTERNA	m³/h	550	580	950	1.150	1.800	-
NÍVEL DE RUÍDO UNIDADE INTERNA	dB(A)	38	38	43	47	50	-
NÍVEL DE RUÍDO UNIDADE EXTERNA	dB(A)	51	52	53	56	60	-

## MODELOS INVERTER FRIO

	CÓDIGO	1029162	1029163	1029164	1029165	1029166
	DESCRIÇÃO	9.000 FRIO INVERTER	12.000 FRIO INVERTER	18.000 FRIO INVERTER	24.000 FRIO INVERTER	30.000 FRIO INVERTER
TUBO LÍQUIDO	(mm - Pol)	6.35 - 1/4	6.35 - 1/4	6.35 - 1/4	6.35 - 1/4	9.52 - 3/8
TUBO SUCÇÃO	(mm - Pol)	9.52 - 3/8	9.52 - 3/8	12.7 - 1/2	15.88 - 5/8	15.88 - 5/8
COMP. MÁX.	M	15	15	15	15	15
DESNÍVEL	M	5	5	5	5	5
CORRENTE	A	5	7	10	14	15
REFRIGERANTE	GÁS	R32	R32	R32	R32	R32
CARGA FÁBRICA	G	410	540	710	1200	1620
VAZÃO DE AR DA UNIDADE INTERNA	m³/h	550	580	950	1.150	1.800
NÍVEL DE RUÍDO UNIDADE INTERNA	dB(A)	38	38	43	47	50
NÍVEL DE RUÍDO UNIDADE EXTERNA	dB(A)	51	52	53	56	60

ITEM 008-8 - MARCA VIX - LINHA VIX INVERTER

RUBRICAR: 



# VIX

SUA MELHOR ESCOLHA!

VIX



# FILTRO ANTIVÍRUS

Curta seu clima com proteção eficiente contra vírus

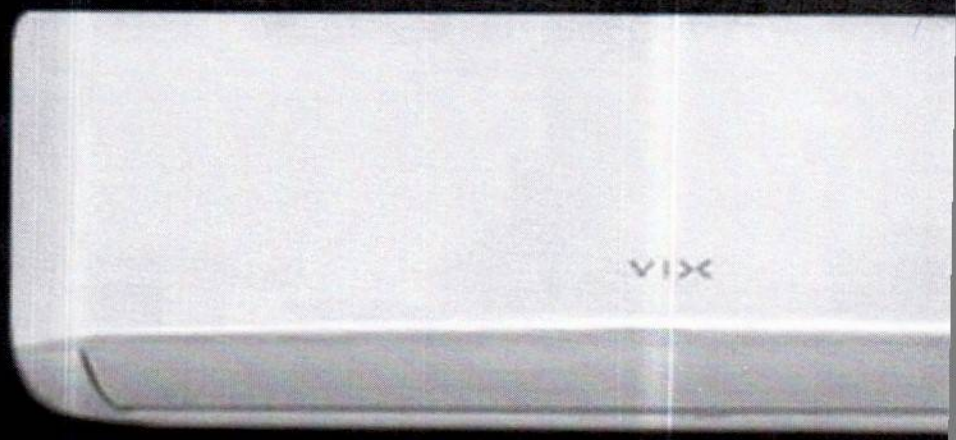

VIX

VIX

## CONTE COM AS FUNÇÕES

### Função Dimmer:

Apague ou acenda a luz de exibição do painel quando desejar.

### Função Smart:

Temperatura e velocidade do ventilador de acordo com a temperatura do ambiente.

### Função Super:

Resfriamento rápido.

### Função "I feel":

Ajuste a temperatura ambiente para o melhor conforto.

### Função "I sleep":

Deixa o ambiente confortável para dormir.

## PARA O SEU CONFORTO

VIX

## CONTE COM MAIS TECNOLOGIAS

### Auto Restart |

Mantenha as configurações anteriores quando retornar a energia

### Auto Horizontal Swing Louver |

Funcionamento automático das aletas horizontais para melhor distribuição do fluxo de ar

### Timer |

Ajuste o tempo de funcionamento do aparelho.



VIX



## Mais funcionalidades

- Auto Limpeza
- Autodiagnóstico
- Modo Economia
- Desumidificação
- Alarme de Vazamento de Gás Refrigerante



VIX

## Filtro Lavável

Remova e lave o filtro sempre que  
precisar com facilidade.

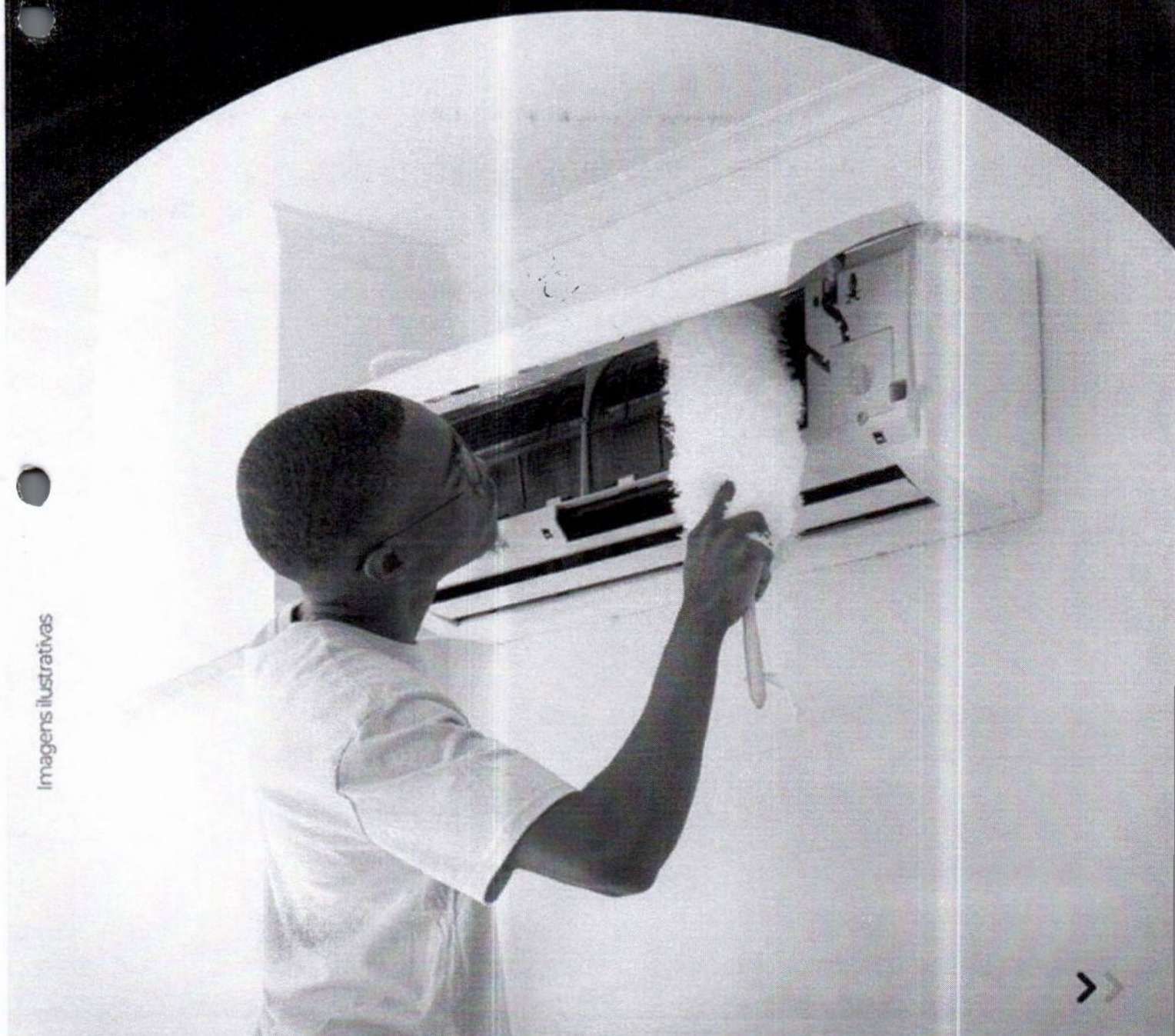

Imagens ilustrativas



ITEM 008-8 - MARCA VIX - LINHA VIX INVERTER 60 de 61

PREFEITURA MUNICIPAL DE BURITI-MA  
Proc. Nº 571-2025  
Fis. 1165  
Rubrica: Φ

VIX



## GÁS REFRIGERANTE R32

Eficiência, energética e impacto ambiental mínimo



IA VIX INVERTER - MODELO AS-24TW2RBBDK03 24 INV FRIO 61 de 61

95 mm

139 mm



# Energia

CONDICIONADOR DE AR

Fornecedor: FRIOVIX COM. REF. LTDA

Marca: VIX

Modelo: AS-24TW2RBBDK03\_IDU  
AS-24TW2RBBDK03\_ODU

Tipo: SPLIT HIGH WALL INVERTER

220 Volts

24 mil BTU/h

Fluido R32

Mais eficiente

Menos eficiente

Consumo anual de energia

Índice de Desempenho de Resfriamento Sazonal

749 kWh/ano

7,88 Wh/Wh

Modo espera 2,0 W

PROGRAMA BRASILEIRO DE ETIQUETAGEM

Segurança Desempenho N° de Registro 000 000 / ano

Para instruções de instalação e recomendações de uso, leia o manual do aparelho.

2020

**PROPOSTA DE PREÇOS ADEQUADA**

A Prefeitura Municipal de Buriti - MA.

**PROCESSO ADMINISTRATIVO Nº 571/2025**  
**PREGÃO ELETRÔNICO Nº 017/2025**

**Objeto:** Registro de Preços para futura aquisição de material permanente (ar condicionados, moveis, eletrodomésticos, equipamentos eletrônicos e equipamentos hospitalares) para atender as necessidades das diversas Secretarias do Município de Buriti - MA.

**RAZÃO SOCIAL DA PROPONENTE:** M DOS M D ARAÚJO

**ENDEREÇO:** Av. Lourenço Vieira da Silva, Conj. Ilha Bela, Jardim São Cristóvão | São Luís - MA

**CEP:** 65055-310 | **FONE:** (98) 3221-1191 | **E-MAIL:** comercialdiniz\_adm@hotmail.com

**CNPJ Nº** 01.485.345/0001-45

**DADOS BANCÁRIOS:** CAIXA ECONÔMICA | AG: 1521 | C/C: 1484-2

**RESPONSÁVEL PELA ASSINATURA DO CONTRATO:**

MARIA DOS MILAGRES DINIZ ARAÚJO - PROPRIETÁRIA

RG: 000001913292-1 SSP/MA | CPF: 332.267.843-15

RESIDENTE E DOMICILIADA EM SÃO LUÍS - MARANHÃO

Para a execução do objeto licitado, conforme a cotação realizada por esta Empresa, após tomar conhecimento de todas as especificações, condições e demais aspectos que envolvem a execução contratual, propomos os seguintes valores:

CENTRAL DE ATENDIMENTO | 98 98491.5654



comercialdinizoficial



comercialdinizoficial



comercialdinizoficial



ocomercialdiniz



comercialdinizoficial



www.comercialdiniz.com

PLANILHA DESCRITIVA

ITEM	DESCRIÇÃO	UNIDADE	QUANTIDADE	MARCA	VALOR UNITÁRIO	VALOR TOTAL
17	ARMÁRIO VITRINE C/02 PORTAS COM VIDRO 4 PRATELEIRA MED.1600X750X350MM FECHADURA TIPO TAMBOR, PINTURA ELETROSTÁTICA	UNIDADE	15	SÓ AÇO	1.255,00	18.825,00
18	ARQUIVO DE AÇO C/04 GAVETAS ECON, PASTA SUSPensa 133X46X60 FECHADURA COM 2 CHAVES; GAVETAS DESLIZANTES COM TRILHO TELESCÓPIO; CONFECCIONADO EM AÇO CHAPA 24; COM PINTURA ELETROSTÁTICA; PARA PASTA SUSPensa	UNIDADE	50	SÓ AÇO	1.007,50	50.375,00
48	[COTA RESERVADA ME/EPP] - CADEIRA ESTOFADA DIRETOR GIRATÓRIA C/ BRAÇO BASCULANTE REGULÁVEL.	UNIDADE	17	FRISOKAR	918,00	15.606,00
49	CADEIRA ESTOFADA EM TECIDO DIRETOR FIXA PÉ SKI C/BRAÇO BASCULANTE REGULÁVEL.	UNIDADE	20	FRISOKAR	800,00	16.000,00
57	CADEIRA PRESIDENTE ESTOFADA GIRATÓRIA C/ RELAX C/BRAÇO	UNIDADE	22	FRISOKAR	1.002,00	22.044,00
124	GAVETEIRO VOLANTE PARA ESCRITÓRIO COM 04 (GAVETAS) GAVETAS, PUXADORES TIPO ALÇA, COM FECHADURA COM 02 CHAVES, FECHAMENTO SIMULTÂNEO DAS GAVETAS. EQUIPADO COM 04 (QUATRO) RODÍZIOS EM NYLON, GAVETAS COM CHAVES, CONFECCIONADO EM MDF PRENSADO COM TAMPO E CORPO E GAVETAS COM ESPESSURA DE 15MM, REVESTIDO EM AMBAS AS FACES EM LAMINADO MELAMÍNICO.	UNIDADE	30	GEBB WORK	666,00	19.980,00
165	MESA PARA IMPRESSORA 60X40X75 ESTRUTURA METÁLICA, BORDAS EM PERFIL DE PVC, COM CHAVES, ESTRUTURA EM AÇO COM PINTURA EPÓXI-PO, TAMPO EM MADEIRA, AGLOMERADA COM NO MÍNIMO 15MM DE ESPESSURA.	UNIDADE	30	GEBB WORK	510,00	15.300,00

167	MESA	PLÁSTICA	BRANCA	QUADRADA	MED.	72X68X68	UNIDADE	200	TOPPLAST	157,48	31.495,00
-----	------	----------	--------	----------	------	----------	---------	-----	----------	--------	-----------

ALTURA/COMPRIMENTO/LARGURA, MATERIAL POLIPROPILENO.

**VALOR GLOBAL DA PROPOSTA: R\$ 189.625 (cento e oitenta e nove mil seiscentos e vinte e cinco reais);**

**Validade da Proposta:** 60 (sessenta) dias;

**Prazo de Entrega dos Produtos:** 20 (vinte) dias;

**Condições de Pagamento:** Conforme Edita.

Declaramos ainda, que nos respectivos preços estão incluídos todos os custos diretos e indiretos, encargos, tributos, transporte, seguros, contribuições e obrigações sociais, trabalhistas e previdenciárias, bem como todos os demais custos que, porventura incidam sobre o objeto licitado.

**DECLARAMOS**, sob as penas da lei, em especial o art. 299 do Código Penal Brasileiro, que:

I - A inexistência de fato impeditivo para licitar ou contratar com a Administração Pública;

II - O enquadramento na condição de microempresa e empresa de pequeno porte, nos termos da Lei Complementar nº 123, de 2006, quando couber;

III - o pleno conhecimento e aceitação das regras e das condições gerais da contratação

CENTRAL DE ATENDIMENTO | 98 98491.5654



comercialdinizoficial



comercialdinizoficial



comercialdinizoficial



www.comercialdiniz.com

- IV - Será exigida do licitante declaração de que cumpre as exigências de reserva de cargos para pessoa com deficiência e para reabilitado da Previdência Social, previstas em lei e em outras normas específicas.
- V - O cumprimento das exigências de reserva de cargos para pessoa com deficiência e para reabilitado da Previdência Social
- VI - O cumprimento do disposto no inciso VI do art. 68 da Lei nº 14.133/2021.
- VII - A responsabilidade pelas transações que forem efetuadas no sistema
- VIII - Que a proposta econômica compreende a integralidade dos custos para atendimento dos direitos trabalhistas assegurados na Constituição Federal, nas leis trabalhistas, nas normas infralegais, nas convenções coletivas de trabalho e nos termos de ajustamento de conduta vigentes na data de entrega das propostas.
- IX - Que cumpre os requisitos de habilitação e que as declarações informadas são verídicas, conforme art. 63, inciso I, da Lei 14.133/2021.
- X - Que inexistem fatos impeditivos para sua habilitação no certame, ciente da obrigatoriedade de declarar ocorrências posteriores;
- XI - Que não emprega menor de 18 anos em trabalho noturno, perigoso ou insalubre e não emprega menor de 16 anos, salvo menor, a partir de 14 anos, na condição de aprendiz, nos termos do artigo 7º, XXXIII, da Constituição;
- XII - Que não possui, em sua cadeia produtiva, empregados executando trabalho degradante ou forçado, observando o disposto nos incisos III e IV do art. 1º e no inciso III do art. 5º da Constituição Federal; e
- XIII - Que cumpre as exigências de reserva de cargos para pessoa com deficiência e para reabilitado da Previdência Social, previstas em lei e em outras normas específicas, conforme art. 63, inciso IV, Lei 14.133/2021.
- XIV - Proibição de trabalho noturno, perigoso ou insalubre a menores de dezoito e de qualquer trabalho a menores de dezesseis anos, salvo na condição de aprendiz, a partir de quatorze anos

XV - Não mantém vínculo de natureza técnica, comercial, econômica, financeira, trabalhista ou civil com dirigente deste órgão comprador, ou que deles seja cônjuge, companheiro ou parente em linha reta, colateral ou por afinidade até o terceiro grau (Art. 14, IV, da Lei Federal nº 14.133/21)

**DECLARO AINDA QUE:** a proposta apresentada para participar do Processo Eletrônico, foi elaborada de maneira independente, e o conteúdo da proposta não foi, no todo ou em parte, direta ou indiretamente, informado, discutido ou recebido de qualquer outro participante potencial ou de fato do Pregão, por qualquer meio ou por qualquer pessoa.

**Declaramos,** para os fins que a empresa não foi declarada inidônea ou suspensa, por nenhum órgão público de qualquer esfera de governo, estando apta a contratar com o poder público.

São Luís/MA, 12 de setembro de 2025.

Digitally signed by M DOS M D  
ARAUJO:01485345000145  
DN: C=BR, O=ICP-Brasil, S=MA,  
L=São Luís, OU=AC SOLUTI  
Multipia v5, OU=12109886000195,  
OU=Certificado Digital, OU=  
Certificado PJ A1, CN=M DOS M D  
ARAUJO:01485345000145  
Reason: I am the author of this  
document  
Location:  
Date: 2025.09.12 17:25:49-03'00'  
Foxit PDF Reader Version:  
2024.4.0

**M DOS M D**  
**ARAUJO:0**  
**148534500**  
**0145**  
M DOS M D ARAÚJO  
CNPJ: 01.485.345/0001-45  
Maria Dos Milagres Diniz Araújo - Proprietária  
RG: 000001913292-1 SSP/MA | CPF: 332.267.843-15

CENTRAL DE ATENDIMENTO | 98 98491.5654

MUNICÍPIO DE BURITI/ MA

PREGÃO ELETRÔNICO Nº 017/2025

PROPOSTA FINAL FORNECEDOR

PROCESSO LICITATÓRIO 571/2025

Fornecedor: J P L SANTOS LTDA

CNPJ: 32.353.158/0001-31

Representante: Johnathan Pablo Lopes Santos

Telefone: (99) 8452-9551

E-mail: johnathhan@hotmail.com

Endereço: RUA SENADOR CLODOMIR CARDOSO, 1586 - , Caxias - Maranhão - 65606-530

Item	Quant.	Unid.	Descrição	Marca	Modelo	Valor R\$	Total R\$
26	15,00	UND	BATEDEIRA ELÉTRICA 400W: Capacidade de 3.6L, 3 velocidades pulsar, selo Procel A, 220V.	MONDIAL	MONDIAL	R\$ 280,00	R\$ 4.200,00
							<b>Total R\$ 4.200,00</b>

Validade da proposta: Conforme estipulado no Edital.

Condições de entrega do produto ou execução dos serviços: Conforme estipulado no Edital.

Garantia legal: Conforme especificação do Edital.

JOHNATHAN PABLO  
LOPES  
SANTOS:03325861385

Assinado de forma digital por  
JOHNATHAN PABLO LOPES  
SANTOS:03325861385  
Dados: 2025.09.08 11:54:51  
-03'00'

**J P L SANTOS LTDA**  
**32.353.158/0001-31**

**EFRAIM RECURSOS LTDA**  
CNPJ: 47.906.362/0001-00 – IE: 12.772723-0 – IM: 3682421461  
END: Rua 13, Nº 35 - Cidade Operária - São Luís - Maranhão CEP: 65.058-228  
TELEFONE: (98) 981593891  
EMAIL: efrain.recursos@gmail.com



OPTANTE PELO SIMPLES NACIONAL

PROPOSTA DE PREÇO

SRP ELETRÔNICO (A) Nº

17 / 2025

1. Proponho fornecer ao Órgão:

MUNICÍPIO DE BURITI/MA

pelos constantes do Edital da supracitado dessa Unidade Gestora:

ID	ITEM	DESCRIÇÃO	QTD	MARCA	VALOR UNITÁRIO	VALOR TOTAL
3	186	SANDUICHEIRA 880W., Luz indicadora, guarda fio; fechamento interno da articulação; chapas antiaderentes; inox escovado; lâmpadas piloto, alça fria, com isolamento térmico. 220V.	20	hq	R\$106,00	R\$2.120,00
VALOR TOTAL						R\$2.120,00

- Os preços unitários e totais foram expressos com duas casas decimais, em moeda corrente nacional, expressos em algarismos e com o total por extenso, prevalecendo este último, em caso de discordância.
- Nos preços estão incluídos todos os custos que se fizerem indispensáveis a perfeita execução do objeto da licitação.
- Estão computados nos preços todos os tributos incidentes sobre os produtos a serem fornecidos, bem como os custos referentes a utilização de materiais, remuneração dos empregados e todos os tributos empregatícios, correndo tais operações única e exclusivamente por conta, risco e responsabilidade da licitante vencedora.
- Prazo de validade da proposta de 90 (noventa) dias, contados a partir da data de sua abertura, conforme Edital.
- A entrega dos materiais será efetuada no prazo máximo de 30 (trinta) dias corridos, ou prazo menor, contados a partir da data do recebimento da Ordem de Fornecimento – O.F, conforme prazo máximo citado em Edital.
- Prazo de Garantia nos termos do Edital 12 meses.

Será responsável pela relação comercial de nossa empresa com a pessoa do Senhor:

Nome: **Thatiann Bezerra da Silva**  
Nacionalidade: Brasileira  
Estado Civil: Solteira  
Carteira Órgão Expedidor: SSP/MA  
CPF: 016.833.663-44  
Cargo: Proprietário Administrador

Dados bancários  
a) Banco Inter SA:  
Agência: 0001 C/C: 24802517-1

**EFRAIM RECURSOS LTDA:4790636200100**  
0100

Thatiann Bezerra da Silva  
Cargo: Representante Legal  
quarta-feira, 10 de setembro de 2025  
São Luis - MA

Assinado digitalmente por EFRAIM RECURSOS  
LTDA:47906362000100  
ND: C=BR, O=CP-Brasil, OU=Certificado Digital  
P.J.A1, OU=Videoconferencia, OU=20838725000100, OU=AC Synguard Multiplo,  
CN=EFRAIM RECURSOS LTDA:47906362000100  
Razão: Eu sou o autor deste documento  
Localização:  
Data: 2025.09.10 11:50:50-03'00"  
Fonte: PDF Reader Versão: 2025.1.0

## PROPOSTA DE PREÇOS REALINHADA

AO (A) MUNICIPIO DE BURITI/ MA, EDITAL DO PREGÃO ELETRÔNICO Nº 17/2025.

Senhor(a) Pregoeiro(a), – Seguindo os ditames do Edital apresento a V.Sa. a nossa proposta de preços para o(s) Item(ens) do PREGÃO Nº 17/2025, conforme a seguir relacionados, discriminados no anexo deste Edital.

Lote	Item	Descrição	Quantidade	Unidade de Medida	Marca	Modelo	Valor unitário	Valor Total
	117	FREEZER HORIZONTAL 01 PORTA, CAPACIDADE 309 LITROS - 220 VOLTS	30	UND	MIDEA	MDRC522FZD012	R\$2.661,11	R\$79.833,30
	118	FREEZER HORIZONTAL 01 PORTA, CAPACIDADE 309 LITROS - 220 VOLTS	12	UND	MIDEA	MDRC522FZD012	R\$2.661,11	R\$31.933,32
	119	FREEZER HORIZONTAL 02 PORTAS, CAPACIDADE 414 LITROS - 220 VOLTS	58	UND	MIDEA	MDRC698FZD012	R\$3.140,00	R\$182.120,00
	120	FREEZER HORIZONTAL 02 PORTAS, CAPACIDADE 414 LITROS - 220 VOLTS	17	UND	MIDEA	MDRC698FZD012	R\$3.140,00	R\$53.380,00
	121	FREEZER HORIZONTAL 02 PORTAS, CAPACIDADE 484 LITROS - 220 VOLTS	57	UND	MIDEA	MDRC698FZD012	R\$3.149,71	R\$179.533,47
	122	FREEZER HORIZONTAL 02 PORTAS, CAPACIDADE 484 LITROS - 220 VOLTS	18	UND	MIDEA	MDRC698FZD012	R\$3.150,00	R\$56.700,00
							<b>Valor Total:</b>	<b>R\$583.500,09</b>

Declaramos ainda que:

1. Valor da proposta para cada item é o indicado na tabela acima.
2. Declaramos que a validade desta proposta é de 120 (cento e vinte) dias a contar da assinatura do contrato.
3. Declaramos expressamente que, no(s) preço(s) acima ofertado(s), estão inclusos todos os custos indiretos tais como: impostos, taxas, fretes, seguros e etc.
4. Caso seja vencedor, nos comprometemos a entregar os objetos desta licitação dentro do prazo estabelecido no edital, a contar da data da Autorização de Fornecimento (AF) ou Empenho desde que enviado nos contatos informados em momento oportuno.
5. Declaramos, ainda, que os preços de nossa proposta estão de acordo com os preços praticados no mercado, e que estão incluídos todos os insumos que o compõe, tais como as despesas com mão-de-obra, materiais, impostos, taxas, fretes, descontos e quaisquer outros que incidam direta ou indiretamente no cumprimento do contrato.
6. Estamos de acordo com as demais condições do Edital e seus anexos.
7. Caso nos seja adjudicado o objeto da presente licitação, nos comprometemos a assinar o contrato no prazo determinado, indicando para esse fim o Sr. PAULO HENRIQUE ANDREANI ARAUJO, RG nº. 22013518-1 SSP-MT, CPF nº. 02290535133, empresário, casado, domiciliado em Rua das Papoulas, número 348, Bairro Jardim Cuiabá, cidade Cuiabá-MT, como responsável da empresa.
8. Caso consagrarmos vencedores nesta licitação, o pagamento do preço dos itens a ser retirados do Contrato, de acordo com nossa proposta financeira, será creditado em nossa conta corrente nº. 75.243-6, agência nº. 2963-7, do BANCO DO BRASIL, na forma como definido na Resolução do Banco Central nº 2.882, de 30/08/2001.
9. Garantia dos produtos conforme solicitado em edital. Caso esse seja omissos, será obedecido o disposto nos arts. 24, 26 e 50 do Código de Defesa do Consumidos. Caso haja prazos diferentes entre o CDC e o edital, será adotado o que possui maior prazo de garantia de forma a beneficiar o órgão contratante.

**Dados da empresa:**

Empresa/Razão Social:CASTRO EQUIPAMENTOS LTDA

CNPJ:42.753.718/0001-07

Insc. Estadual:084413581

Optante pelo Simples:NÃO

Endereço:R ANA MEROTTO STEFANON 30 - COBILANDIA - VILA VELHA - ES - 29.111-630

CEP:29111630

Telefone para Contato:(65)4042-0502 (Fixo e Whatsapp)

Email para contato: contato@grupoacomercio.com.br

**Dados do representante legal para assinatura da Ata de Registro de Preços:**

Nome completo:PAULO HENRIQUE ANDREANI ARAUJO

Profissão: Empresário

Endereço:R ANA MEROTTO STEFANON 30 - COBILANDIA - VILA VELHA - ES - 29.111-630

Cidade:VILA VELHA

CPF:02290535133

RG:2013518-1 SSP-MT

Cargo: SÓCIO ADMINISTRADOR

Nacionalidade: Brasileiro

Estado Civil: Casado

Email para envio da ARP/Contrato: contratos@grupoacomercio.com.br

**Dados responsável pelo recebimento das Ordens de Fornecimento, NADS, Empenhos ou pedidos:**

Nome: Setor de Pedidos

E-mail: pedidos@grupoacomercio.com.br

Telefone: (65)4042-0502 (Fixo e Whatsapp)

Finalizando, declaramos que estamos de pleno acordo com todas as condições estabelecidas no Edital e seus anexos.

VILA VELHA - ES, 08 de Setembro de 2025

Assinado Digitalmente,

*Paulo H. A. Araujo*

PAULO HENRIQUE ANDREANI ARAUJO

02290535133

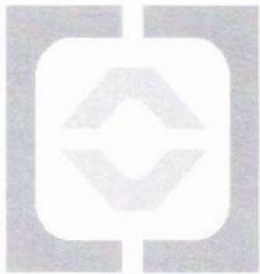

GRUPO-AC

**Proposta Comercial Nº 1304473**

Para  
MUNICIPIO DE BURITI

**Endereço do Cliente**

06.117.071/0001-55  
R. Felinto Pessoa, Nº 1, Centro  
Buriti - 65.515-000, MA  
Fone: (99) 98234-7638, E-mail: contratapmburiti@gmail.com

PROCESSO ADMINISTRATIVO Nº 571/2025  
PREGÃO ELETRÔNICO Nº 017/2025

Vendedor(a): COMERCIAL 06

Enviado por: comercial.06@sjsdobrasil.com.br

**Itens de produto ou serviço**

Nº	Item	SKU   NCM	Qtd	Un	Preço un	Total
183	ROÇADEIRA A GASOLINA 2T 3,0CV, 63CC, MARCA K2M MODELO KR-630X	51040083 8467.89.00	6,00	UN	1.062,49	6.374,94
Número de itens: 1 Soma das quantidades: 6,00					Total dos itens	6.374,94

Data	Total dos itens	Total da proposta
10/09/2025	6.374,94	6.374,94

**Condições gerais**

Prazo de entrega	20 DIAS
Validade da proposta	60 DIAS

**Observações**

PROCESSO ADMINISTRATIVO Nº 571/2025  
PREGÃO ELETRÔNICO Nº 017/2025

DADOS BANCÁRIOS  
001 - BANCO DO BRASIL  
AG: 828-1  
CC: 53355-6  
PIX: 48.462.984/0001-59

COTAÇÃO

Atenciosamente,  
Ketelyn Fischer

KARINA KNOP  
Sócio Administrativa  
CPF: 100.940.589-62  
SJS Equipamentos LTDA  
CNPJ: 48.462.984/0001-59

Consultas / Produtos para Saúde / Produtos para Saúde

## Detalhes do Produto

<b>Nome da Empresa</b>	RENASCER INDÚSTRIA E COMÉRCIO DE MÓVEIS HOSPITALARES LTDA. epp		
<b>CNPJ</b>	04.198.372/0001-25	<b>Autorização</b>	8.04.302-5
<b>Produto</b>	FAMILIA DE CARROS MACAS		

## Modelo Produto Médico

RN 04019 CARRO PADIOLA ESTRUTURA E LEITO EM CHAPA C/ PINTURA ELETROSTÁTICA À PÓ SEM GRADES E SEM SUPORTE DE SORO;

RN 04019-OB CARRO PADIOLA PARA OBESO LEITO EM CHAPA C/PINTURA ELETROSTÁTICA À PÓ SEM GRADES E SEM SUPORTE DE SORO;

RN 04020 CARRO PADIOLA ESTRUTURAC/ PINTURA ELETROSTÁTICA À PÓ LEITO ESTOFADO COM GRADES E COM SUPORTE DE SORORN 04020I CARRO PADIOLA ESTRUTURA INOX LEITO ESTOFADO COM GRADES E COM SUPORTE DE SORO;

RN 04020-OB CARRO PADIOLA PARA OBESO ESTRUTURA C/ PINTURA ELETROSTÁTICA À PÓ LEITO ESTOFADO COM GRADES E SUPORTE DE SORO;

RN 04021 CARRO PADIOLA ESTRUTURA C/ PINTURA ELETROSTÁTICA À PÓ LEITO ESTOFADO SEM GRADES E SUPORTE

RN 04021-OB CARRO PADIOLA PARA OBESO ESTRUTURA C/ PINTURA ELETROSTÁTICA À PÓ LEITO ESTOFADO SEM GRADES E SUPORTE DE SORO;

RN 04022 - OB CARRO PADIOLA COM ELEVAÇÃO PARA OBESO ESTRUTURA C/ PINTURA ELETROSTÁTICA À PÓ LEITO ESTOFADO COM GRADES E SUPORTE DE SORO;

RN 04022 CARRO PADIOLA COM ELEVAÇÃO ESTRUTURA C/ PINTURA ELETROSTÁTICA À PÓ LEITO ESTOFADO COM GRADES E SUPORTE DE SORO;

RN 04030 CARRO PADIOLA ESTRUTURA C/ PINTURA ELETROSTÁTICA À PÓ E LEITO EM CHAPA EM AÇO INOX SEM GRADES E SEM SUPORTE DE SORO;

RN04015 CARRO PARA TRANSFERÊNCIA LEITO E ESTRUTURA C/ PINTURA ELETROSTÁTICA À PÓ;

RN04015-OB CARRO PARA TRANSFERÊNCIA DE OBESO LEITO E ESTRUTURA C/ PINTURA ELETROSTÁTICA À PÓ ;

RN04016 CARRO PARA TRANSFERÊNCIA LEITO INOX E ESTRUTURA C/ PINTURA ELETROSTÁTICA À PÓ;

RN04016-OB CARRO PARA TRANSFERÊNCIA DE OBESO LEITO INOX E ESTRUTURA C/PINTURA ELETROSTÁTICA À PÓ ;

RN04017 CARRO PARA TRANSFERÊNCIA LEITO E ESTRUTURA INOX;

RN04017-OB CARRO PARA TRANSFERÊNCIA DE OBESO LEITO E ESTRUTURA INOX;

RN04018 CARRO PADIOLA ESTRUTURA E LEITO EM CHAPA C/PINTURA ELETROSTÁTICA À PÓ COM GRADES E COM SUPORTE DE SORO;

RN04018-A CARRO PADIOLA COM MOLEJO ESTRUTURA E LEITO C/ PINTURA ELETROSTÁTICA COM GRADES E COM SUPORTE DE SORO;

RN04018-OB CARRO PADIOLA PARA OBESO LEITO EM CHAPA C/ PINTURA ELETROSTÁTICA À PÓ COM GRADES E COM SUPORTE DE SORO;

RN04023 CARRO PADIOLA COM ELEVAÇÃO ESTRUTURA C/ PINTURA ELETROSTÁTICA À PÓ LEITO EM CHAPA INOX COM GRADES E SUPORTE DE SORO;

RN04040 CARRO MACA PARA EMERGÊNCIA

RN04055 CARRO PADIOLA COM MOLEJO ESTRUTURA E LEITO EM AÇO INOX COM GRADES E SUPORTE DE SORO;

RN04056 CARRO PADIOLA C/ ELEVAÇÃO E MOVIMENTOS FAWLER E TRENDELEMBURG ESTRUTURA E LEITO COM PINTURA ELETROSTÁTICA À PÓ COM GRADES E SUPORTE DE SORO;

RN04056 I CARRO PADIOLA C/ ELEVAÇÃO E MOVIMENTOS FAWLER E TRENDELEMBURG ESTRUTURA E LEITO EM AÇO INOX COM GRADES E SUPORTE DE SORO.

<b>Nome Técnico</b>	Maca hospitalar
<b>Registro</b>	80430259010
<b>Processo</b>	25351.219695/2010-11
<b>Origem do Produto</b>	<ul style="list-style-type: none"> <li>FABRICANTE: RENASCER INDÚSTRIA E COMÉRCIO DE MÓVEIS HOSPITALARES LTDA. epp - BRASIL</li> </ul>
<b>Classificação de Risco</b>	I - BAIXO RISCO
<b>Vencimento do Registro</b>	VIGENTE

Voltar

BEM-VINDO, FAÇA SEU LOGIN OU CADASTRE-SE



Digite aqui o que deseja buscar



Página inicial / LINHA HOSPITALAR /

## Otoscópio LED Medicate

DESTAQUE

Marca: **Medicate**  
Modelo: **MD7000**

Referência: **MD7000**

Voltagem: Não Aplicável - Utiliza 2 pilhas AA Dimensões do produto (cm): 16,5 x 2,8 x 4,4 cm Nº Anvisa: 10332170056  
 Funcionamento sem fio?: Sim (requer 2 pilhas AA) Possui bateria?: Não Desligamento automático: Sim Diâmetro do Cabo: 2,3 cm  
 Altura Total: 16,5 cm Profundidade da Cabeça: 4,4 cm Peso do aparelho (sem pilhas): 60 g Ajuste de intensidade luminosa: Não  
 Porta/Vedação para Otoscopia Pneumática: Não  
 Espéculos reutilizáveis: Sim (8 unidades, sendo 2 de cada tamanho: 2,4 mm - 3 mm - 4 mm - 5 mm) Capacidade de Ampliação: 3X  
 Eficiência luminosa: 24 lúmens Duração da Lâmpada: Mais de 20.000 horas  
 Tipo de Lâmpada: Lâmpada LED de 2.5V Luz branca brilhante IRC maior que 90% Transmissão da Luz: Convencional  
 Tipo de iluminação: Direta Tipo de pilha: Alcalina AA x 2 (não incluído) Indicador da capacidade da bateria (pilha): Não

Por:

**R\$ 650,00**ou **12x** de **R\$ 54,17** Sem juros

1

COMPRAR

CEP:

-

CALCULAR

Descrição Geral

Itens Inclusos

Características Técnicas

Garantia

Formas de Pagamento

Avaliações

### MD7000 - Otoscópio LED Leve, eficiente e econômico

- Diagnóstico claro e confiável  
Iluminação direta LED de alta intensidade que garante nitidez na visualização do canal auditivo e evita distorções e alterações de cor do tecido.
- Lâmpada LED de 2.5V  
Luz branca brilhante com durabilidade de mais de 20.000 horas e IRC maior que 90%.
- Praticidade e durabilidade  
Design compacto e ergonômico, cabeça produzida em metal cromado e termoplástico de alta resistência a impactos e corrosões.
- Cabo leve e antiderrapante  
Produzido em termoplástico de alta resistência e alimentado por 2 pilhas alcalinas AA.
- Clipe de bolso com desligamento automático  
Acionamento automático do interruptor ao prender o clipe no bolso.
- Precisão

Lente rotativa com aumento do campo de visão em 3 vezes

- Espéculos reutilizáveis e anatômicos

8 Espéculos auriculares esterilizáveis em 4 tamanhos: 2,4 mm, 3 mm, 4mm e 5 mm.

- Estojo para transporte

Carregue seu otoscópio com elegância e proteção.

QUEM VIU, VIU TAMBÉM!

## PRODUTOS RELACIONADOS

50% de desconto



Otoscópio Fibra Óptica LED Medicate

De: R\$ 911,90

**Por: R\$ 459,00**

ou 11x de R\$ 41,73 Sem juros



Otoscópio Colors Led e Fibra Óptica

**R\$ 425,00**

ou 10x de R\$ 42,50 Sem juros

## Consultas

ANVISA - Agência Nacional de Vigilância Sanitária

Detalhes do Produto	
Nome da Empresa Detentora da Notificação ou do Registro do Dispositivo Médico	DORJA INDÚSTRIA E COMERCIO DE EQUIPAMENTOS MÉDICOS LTDA
CNPJ do Detentor da Notificação ou do Registro do Dispositivo Médico	50.208.271/0001-05
Autorização de Funcionamento da Empresa	1.03.321-7
Nome do Dispositivo Médico	Otoscópio Medicate
Nome Técnico do Dispositivo Médico	Otoscopio
Número da Notificação ou do Registro do Dispositivo Médico	10332170056
Situação da Notificação ou do Registro do Dispositivo Médico	Válido
Processo da Notificação ou Registro do Dispositivo Médico	25351041585202100
Fabricante Legal do Dispositivo Médico	FABRICANTE: DORJA INDÚSTRIA E COMERCIO DE EQUIPAMENTOS MÉDICOS LTDA - BRASIL - CNPJ / Código Único: 50208271000105 - Endereço: RUA MARCOS MAX GUERRA DAVILA, Nº 23 LOTEAMENTO EMPRESARIAL JARDIM 13312703
Classificação de Risco do Dispositivo Médico	I - BAIXO RISCO
Data de Início da Vigência da Notificação ou do Registro do Dispositivo Médico	19/08/2021
Data de Vencimento da Notificação ou do Registro do Dispositivo Médico	VIGENTE

Tipo de Arquivo	Arquivos	Expediente, data e hora de inclusão
INSTRUÇÕES DE USO OU MANUAL DO USUÁRIO DO PRODUTO	Manual de Instruções e Garantia Otoscópio MD7000 e MD7100 Medicate - Rev.02_2021.pdf	3333105217 - 24/08/2021 10:58:02

Modelo Produto Médico
MD7000 Otoscópio LED Medicate
MD7100 Otoscópio Fibra óptica Medicate



A

PREFEITURA MUNICIPAL DE BURITI-MA  
PROCESSO ADMINISTRATIVO Nº 571/2025  
PREGÃO ELETRÔNICO SRP Nº 017/2025  
HORAS: 09:00 DATA: 05/09/2025

OBJETO: REGISTRO DE PREÇOS PARA FUTURA AQUISIÇÃO DE MATERIAL PERMANENTE (AR CONDICIONADOS, MOVEIS, ELETRODOMÉSTICOS, EQUIPAMENTOS ELETRÔNICOS E EQUIPAMENTOS HOSPITALARES) PARA ATENDER AS NECESSIDADES DAS DIVERSAS SECRETARIAS DO MUNICÍPIO DE BURITI-MA.

IDENTIFICAÇÃO DA PROPONENTE:

RAZÃO SOCIAL: SINERGIA COMERCIO ATACADISTA LTDA NOME FANTASIA: SINERGIA ATACADISTA  
CNPJ: 49.286.621/0001-72 INSCRIÇÃO ESTADUAL Nº 19.731.689-1 INSCRIÇÃO MUNICIPAL: 667.621-9  
ENDEREÇO: RUA CASTELO DO PIAUÍ, Nº 2291, SALA A, BAIRRO: ITAPERU TERESINA-PI CEP: 64.007-850  
FONE: (86) 4141-3636/99551-3153 E-MAIL: SINERGIPIAUITHE@GMAIL.COM OPTANTE PELO SIMPLES? SIM ( X ) NÃO( )  
BANCO DA PROPONENTE: BANCO DO BRASILL AGÊNCIA Nº 3506-8 CONTA CORRENTE Nº: 67.127-4 TERESINA-PI

IDENTIFICAÇÃO DO REPRESENTANTE LEGAL PARA ASSINATURA DO CONTRATO (ATA SRP):

NOME: ANTONIO DA SILVA COSTA ESTADO CIVIL: SOLTEIRO NACIONALIDADE: BRASILEIRO RG Nº 2.293.065 SSP-PI CPF Nº 008.164.603-88  
PROFISSÃO/CARGO: TITULAR/ADMINISTRADOR TELEFONE: (86)3217-7799/99551-3153 E-MAIL: SINERGIPIAUITHE@GMAIL.COM  
ENDEREÇO: RUA LUCILIO AVELINO Nº 431 BAIRRO: AGUA MINERAL CEP:64.006-250 TERESINA-PI

## PROPOSTA DE PREÇOS

ITEM	DESCRIÇÃO	UND.	QUANT.	MARCA/MODELO		V.UNIT		V.TOTAL	
47	[COTA AMPLA CONCORRÊNCIA] - CADEIRA ESTOFADA DIRETOR GIRATÓRIA C/ BRAÇO Basculante regulável .	UND	54	MAY MOVEIS	CDE-02	R\$ 1.190,00	mil cento e noventa reais	R\$ 64.260,00	sessenta e quatro mil, duzentos e sessenta reais
48	[COTA RESERVADA ME/EPP] - CADEIRA ESTOFADA DIRETOR GIRATÓRIA C/ BRAÇO Basculante regulável .	UND	17	MAY MOVEIS	CDE-02	R\$ 1.190,00	mil cento e noventa reais	R\$ 20.230,00	vinte mil, duzentos e trinta reais
49	CADEIRA ESTOFADA EM TECIDO DIRETOR FIXA PÉ SKI C/BRAÇO Basculante regulável .	UND	20	MAY MOVEIS	CDE-18	R\$ 1.000,00	mil reais	R\$ 20.000,00	vinte mil reais
50	[COTA AMPLA CONCORRÊNCIA] - CADEIRA ESTOFADA EXECUTIVA FIXA PÉ SKI C/ BRAÇO Basculante regulável .	UND	45	MAY MOVEIS	CDE-15	R\$ 900,00	novecientos reais	R\$ 40.500,00	quarenta mil e quinhentos reais
51	[COTA RESERVADA ME/EPP] - CADEIRA ESTOFADA EXECUTIVA FIXA PÉ SKI C/ BRAÇO Basculante regulável .	UND	15	MAY MOVEIS	CDE-15	R\$ 870,00	oitocentos e setenta reais	R\$ 13.050,00	treze mil e cinquenta reais
52	CADEIRA ESTOFADA EXECUTIVA GIRATÓRIA C/ BRAÇO Basculante regulável .	UND	40	MAY MOVEIS	CDE-16	R\$ 980,00	novecientos e oitenta reais	R\$ 39.200,00	trinta e nove mil e duzentos reais
57	CADEIRA PRESIDENTE ESTOFADA GIRATÓRIA C/ RELAX C/BRAÇO	UND	22	MAY MOVEIS	CDE-03	R\$ 1.329,00	mil trezentos e vinte e nove reais	R\$ 29.238,00	vinte e nove mil, duzentos e trinta e oito reais
58	[COTA AMPLA CONCORRÊNCIA] - CADEIRA SECRETÁRIA FIXA ESTOFADA INJETADA 04 PÉS S/ BRAÇO	UND	99	MAY MOVEIS	CD-05	R\$ 449,00	quatrocentos e quarenta e nove reais	R\$ 44.451,00	quarenta e quatro mil, quatrocentos e cinquenta e um reais
59	[COTA RESERVADA ME/EPP] - CADEIRA SECRETÁRIA FIXA ESTOFADA INJETADA 04 PÉS S/ BRAÇO	UND	31	MAY MOVEIS	CD-05	R\$ 449,99	quatrocentos e quarenta e nove reais e noventa e nove centavos	R\$ 13.949,69	treze mil, novecentos e quarenta e nove reais e sessenta e nove centavos
60	CADEIRA SECRETÁRIA GIRATÓRIA S/ BRAÇO ESTOFADA INJETADA	UND	70	MAY MOVEIS	CDE-01	R\$ 495,00	quatrocentos e noventa e cinco reais	R\$ 34.650,00	trinta e quatro mil, seiscentos e cinquenta reais



77	<p>[COTA AMPLA CONCORRÊNCIA] - CARTEIRA ESCOLAR TUBO 7/8": CARTEIRA ESCOLAR TIPO UNIVERSITÁRIA: CARTEIRA COM ASSENTO E ENCOSTO EM POLIPROPILENO. ENCOSTO: EM POLIPROPILENO DE FORMA ANATÔMICA. MEDIDAS: LARGURA 400 MM, ALTURA 200 MM, ADMITINDO-SE TOLERÂNCIA DE ATÉ +/- 2 MM PARA LARGURA E COMPRIMENTO, FIXADO A ESTRUTURA POR MEIO DE 04 REBITES DE ALUMÍNIO. ASSENTO: EM POLIPROPILENO DE FORMA ANATÔMICA. MEDIDAS: LARGURA 400 MM, PROFUNDIDADE 395 MM, ADMITINDO-SE TOLERÂNCIA DE ATÉ +/- 2 MM PARA LARGURA E PROFUNDIDADE, FIXADO A ESTRUTURA POR MEIO DE 04 REBITES DE ALUMÍNIO. ALTURA ASSENTO/CHÃO 440 MM. PRANCHETA EM MDF COM ESPESSURA DE 18 MM, REVESTIDO NA FACE SUPERIOR EM LAMINADO MELAMÍNICO DE ALTA PRESSÃO, 0,8 MM DE ESPESSURA, ACABAMENTO TEXTURIZADO, NA COR BRANCA, COM PROTEÇÃO ANTIMICROBIANA, CANTOS ARREDONDADOS. APLICAÇÃO DE BUCHA AMERICANA COM ROSCA MÉTRICA M6 E COMPRIMENTO 10 MM. DIMENSÕES ACABADAS 270 MM (LARGURA) X 510 MM (COMPRIMENTO) X 18 MM (ESPESSURA), ADMITINDO-SE TOLERÂNCIA DE ATÉ + 2 MM PARA LARGURA E COMPRIMENTO E DE +/- 0,6 MM PARA ESPESSURA. TOPOS ENCABEÇADOS COM FITA DE BORDO EM PVC (CLORETO DE POLIVINILA) COM PRIMER, ACABAMENTO TEXTURIZADO, NA MESMA COR DO ASSENTO E ENCOSTO, COLADA COM ADESIVO "HOTMELTING". DIMENSÕES NOMINAIS DE 22 MM (LARGURA) X 1 MM (ESPESSURA), COM TOLERÂNCIA DE + OU - 0,5 MM PARA ESPESSURA. FIXADA A ESTRUTURA ATRAVÉS DE 03 (TRÊS) PARAFUSOS DE AÇO COM ROSCA M6 E COMPRIMENTO DE 35 MM. ESTRUTURA: ESTRUTURA ÚNICA COM BRAÇOS FIXOS PARA COLOCAÇÃO DA PRANCHETA, TODA ELA MONTADA ATRAVÉS DE SOLDA MIG. ESTRUTURA DE ENCOSTO E DO ASSENTO TUBO REDONDO 7/8" EM CHAPA #18 (1,20 MM) DE ESPESSURA, COM BASE DO ASSENTO FORMATO QUATRO PÉS PALITO. POSSUI 02 (DUAS) TRAVAS INFERIORES E 02 (DUAS) TRAVAS SUPERIORES NA TRANSVERSAL DAS LATERAIS EVITANDO ASSIM ABRIR A ESTRUTURA POR MOVIMENTO RÍGIDO, COM TUBO REDONDO DE 7/8" EM CHAPA #18 (1,20 MM) DE ESPESSURA. A PARTE ESTRUTURAL DA PRANCHETA É FEITA COM 02 (DOIS) PEDESTAIS SOLDADOS A VERTICAL DE 90º NA LATERAL, COM TUBO REDONDO 7/8" EM CHAPA #18 (1,20 MM) DE ESPESSURA, POSSUINDO 01 (UM) SUPORTE PARA PORTA SACOLAS OU BOLSAS. ACABAMENTOS: TODO MATERIAL EM AÇO É SOLDADO COM SOLDA ELETRÔNICA MIG, NAS PARTES METÁLICAS É APLICADO TRATAMENTO ANTIFERRUGINOSO QUE ASSEGURE RESISTÊNCIA À CORROSÃO. PINTURA DOS ELEMENTOS METÁLICOS EM TINTA EM EPÓXI-PÓ, ELETROSTÁTICA, BRILHANTE, POLIMERIZADA EM ESTUFA, ESPESSURA MÍNIMA DE 40 MICROMETROS NA COR BRANCA. AS EXTREMIDADES INFERIORES DOS PÉS DEVERÃO CONTER PONTEIRAS INJETADAS EM NYLON. Deverá conter nos componentes plásticos marca e endereço do fabricante.</p>	UND	2250	MAY MOVEIS	CRT-07	R\$ 430,00	quatrocentos e trinta reais	R\$ 967.500,00	novecentos e sessenta e sete mil e quinhentos reais
----	--	-----	------	------------	--------	------------	-----------------------------	----------------	---



78	<p>[COTA RESERVADA ME/EPP] - CARTEIRA ESCOLAR TUBO 7/8": CARTEIRA ESCOLAR TIPO UNIVERSITÁRIA: CARTEIRA COM ASSENTO E ENCOSTO EM POLIPROPILENO. ENCOSTO: EM POLIPROPILENO DE FORMA ANATÔMICA. MEDIDAS: LARGURA 400 MM, ALTURA 200 MM, ADMITINDO-SE TOLERÂNCIA DE ATÉ +/- 2 MM PARA LARGURA E COMPRIMENTO, FIXADO A ESTRUTURA POR MEIO DE 04 REBITES DE ALUMÍNIO. ASSENTO: EM POLIPROPILENO DE FORMA ANATÔMICA. MEDIDAS: LARGURA 400 MM, PROFUNDIDADE 395 MM, ADMITINDO-SE TOLERÂNCIA DE ATÉ +/- 2 MM PARA LARGURA E PROFUNDIDADE, FIXADO A ESTRUTURA POR MEIO DE 04 REBITES DE ALUMÍNIO. ALTURA ASSENTO/CHÃO 440 MM. PRANCHETA EM MDF COM ESPESURA DE 18 MM, REVESTIDO NA FACE SUPERIOR EM LAMINADO MELAMÍNICO DE ALTA PRESSÃO, 0,8 MM DE ESPESURA, ACABAMENTO TEXTURIZADO, NA COR BRANCA, COM PROTEÇÃO ANTIMICROBIANA, CANTOS ARREDONDADOS. APLICAÇÃO DE BUCHA AMERICANA COM ROSCA MÉTRICA M6 E COMPRIMENTO 10 MM. DIMENSÕES ACABADAS 270 MM (LARGURA) X 510 MM (COMPRIMENTO) X 18 MM (ESPESURA), ADMITINDO-SE TOLERÂNCIA DE ATÉ + 2 MM PARA LARGURA E COMPRIMENTO E DE +/- 0,6 MM PARA ESPESURA. TOPOS ENCABEÇADOS COM FITA DE BORDO EM PVC (CLORETO DE POLIVINILA) COM PRIMER, ACABAMENTO TEXTURIZADO, NA MESMA COR DO ASSENTO E ENCOSTO, COLADA COM ADESIVO "HOTMELTING". DIMENSÕES NOMINAIS DE 22 MM (LARGURA) X 1 MM (ESPESURA), COM TOLERÂNCIA DE + OU - 0,5 MM PARA ESPESURA. FIXADA A ESTRUTURA ATRAVÉS DE 03 (TRÊS) PARAFUSOS DE AÇO COM ROSCA M6 E COMPRIMENTO DE 35 MM. ESTRUTURA: ESTRUTURA ÚNICA COM BRAÇOS FIXOS PARA COLOCAÇÃO DA PRANCHETA, TODA ELA MONTADA ATRAVÉS DE SOLDA MIG. ESTRUTURA DE ENCOSTO E DO ASSENTO TUBO REDONDO 7/8" EM CHAPA #18 (1,20 MM) DE ESPESURA, COM BASE DO ASSENTO FORMATO QUATRO PÉS PALITO. POSSUI 02 (DUAS) TRAVAS INFERIORES E 02 (DUAS) TRAVAS SUPERIORES NA TRANSVERSAL DAS LATERAIS EVITANDO ASSIM ABRIR A ESTRUTURA POR MOVIMENTO RÍGIDO, COM TUBO REDONDO DE 7/8" EM CHAPA #18 (1,20 MM) DE ESPESURA. A PARTE ESTRUTURAL DA PRANCHETA É FEITA COM 02 (DOIS) PEDESTAIS SOLDADOS A VERTICAL DE 90º NA LATERAL, COM TUBO REDONDO 7/8" EM CHAPA #18 (1,20 MM) DE ESPESURA, POSSUINDO 01 (UM) SUPORTE PARA PORTA SACOLAS OU BOLSAS. ACABAMENTOS: TODO MATERIAL EM AÇO É SOLDADO COM SOLDA ELETRÔNICA MIG, NAS PARTES METÁLICAS É APLICADO TRATAMENTO ANTIFERRUGINOSO QUE ASSEGURE RESISTÊNCIA À CORROSÃO. PINTURA DOS ELEMENTOS METÁLICOS EM TINTA EM EPÓXI-PÓ, ELETRÓSTÁTICA, BRILHANTE, POLIMERIZADA EM ESTUFA, ESPESURA MÍNIMA DE 40 MICROMETROS NA COR BRANCA. AS EXTREMIDADES INFERIORES DOS PÉS DEVERÃO CONTER PONTEIRAS INJETADAS EM NYLON. Deverá conter nos componentes plásticos marca e endereço do fabricante.</p>	UND	750	MAY MOVEIS	CRT-07	R\$ 430,00	quatrocentos e trinta reais	R\$ 322.500,00	trezentos e vinte e dois mil e quinhentos reais
----	--	-----	-----	------------	--------	------------	-----------------------------	----------------	---



Fls. 1187 Fone: (86) 4141-3636 / 99551-3153

 Rua castelo do Piauí  
 Bairro: Itaperu

E-mail:

sinergiapiauithe@gmail.com

84	[COTA AMPLA CONCORRÊNCIA] - CIA-01 FNDE-FDE - CONJUNTO PARA ALUNO - TAMANHO 01 MODELO: FNDE/FDE MESA: MONTANTES VERTICAIS E TRAVESSA LONGITUDINAL CONFECCIONADOS EM TUBO DE AÇO CARBONO LAMINADO A FRIO, COM COSTURA, SECÇÃO OBLONGA DE 29 MM X 58 MM, EM CHAPA 16 (1,5 MM); TRAVESSA SUPERIOR CONFECCIONADA EM TUBO DE AÇO CARBONO LAMINADO A FRIO, COM COSTURA, CURVADO EM FORMATO DE "C", COM SECÇÃO CIRCULAR DE Ø = 31,75 MM (1 1/4"), EM CHAPA 16 (1,5 MM); PÉS CONFECCIONADOS EM TUBO DE AÇO CARBONO LAMINADO A FRIO, COM COSTURA, SECÇÃO CIRCULAR DE Ø = 38 MM (1 1/2"), EM CHAPA 16 (1,5 MM), COM TRATAMENTO ANTIFERRUGINOSO, PINTURA ELETROSTÁTICA COM TINTA EPÓXI-PÓ. TAMPO EM MDF OU MDP DE 0,60M X 0,40M X 18MM, FORMICADA, COM ACABAMENTO EM BORDA DE PVC DE 3MM NA COR LARANJA, FIXADA NA ESTRUTURA ATRAVÉS DE PORCA GARRA E PARAFUSO M6, PORTA LIVRO EM POLIPROPILENO, PONTEIRA EM POLIPROPILENO. CADEIRA: ESTRUTURA EM TUBO INDL 20,7MM, CHAPA 14, COM ASSENTO E ENCOSTO EM POLIPROPILENO, ESTRUTURA COM TRATAMENTO ANTIFERRUGINOSO (FOSFATIZAÇÃO), PINTURA ELETROSTÁTICA COM TINTA EPÓXI-PÓ, PONTEIRA EM POLIPROPILENO. Deverá conter nos componentes plásticos marca e endereço do fabricante.	UND	375	MODELO MOVEIS	CIA-01	R\$ 595,00	quinhentos e noventa e cinco reais	R\$ 223.125,00	duzentos e vinte e três mil, cento e vinte e cinco reais
85	[COTA RESERVADA ME/EPP] - CIA-01 FNDE-FDE - CONJUNTO PARA ALUNO - TAMANHO 01 MODELO: FNDE/FDE MESA: MONTANTES VERTICAIS E TRAVESSA LONGITUDINAL CONFECCIONADOS EM TUBO DE AÇO CARBONO LAMINADO A FRIO, COM COSTURA, SECÇÃO OBLONGA DE 29 MM X 58 MM, EM CHAPA 16 (1,5 MM); TRAVESSA SUPERIOR CONFECCIONADA EM TUBO DE AÇO CARBONO LAMINADO A FRIO, COM COSTURA, CURVADO EM FORMATO DE "C", COM SECÇÃO CIRCULAR DE Ø = 31,75 MM (1 1/4"), EM CHAPA 16 (1,5 MM); PÉS CONFECCIONADOS EM TUBO DE AÇO CARBONO LAMINADO A FRIO, COM COSTURA, SECÇÃO CIRCULAR DE Ø = 38 MM (1 1/2"), EM CHAPA 16 (1,5 MM), COM TRATAMENTO ANTIFERRUGINOSO, PINTURA ELETROSTÁTICA COM TINTA EPÓXI-PÓ. TAMPO EM MDF OU MDP DE 0,60M X 0,40M X 18MM, FORMICADA, COM ACABAMENTO EM BORDA DE PVC DE 3MM NA COR LARANJA, FIXADA NA ESTRUTURA ATRAVÉS DE PORCA GARRA E PARAFUSO M6, PORTA LIVRO EM POLIPROPILENO, PONTEIRA EM POLIPROPILENO. CADEIRA: ESTRUTURA EM TUBO INDL 20,7MM, CHAPA 14, COM ASSENTO E ENCOSTO EM POLIPROPILENO, ESTRUTURA COM TRATAMENTO ANTIFERRUGINOSO (FOSFATIZAÇÃO), PINTURA ELETROSTÁTICA COM TINTA EPÓXI-PÓ, PONTEIRA EM POLIPROPILENO. Deverá conter nos componentes plásticos marca e endereço do fabricante.	UND	125	MODELO MOVEIS	CIA-01	R\$ 585,00	quinhentos e oitenta e cinco reais	R\$ 73.125,00	setenta e três mil, cento e vinte e cinco reais



86	<p>[COTA AMPLA CONCORRÊNCIA] - CJA-03 FNDE-FDE – CONJUNTO PARA ALUNO – TAMANHO 03                  MODELO:FNDE/FDE. MESA: MONTANTES VERTICAIS E TRAVESSA LONGITUDINAL CONFECCIONADOS EM TUBO DE AÇO CARBONO LAMINADO A FRIO, COM COSTURA, SECÇÃO OBLONGA DE 29 MM X 58 MM, EM CHAPA 16 (1,5 MM); TRAVESSA SUPERIOR CONFECCIONADA EM TUBO DE AÇO CARBONO LAMINADO A FRIO, COM COSTURA, CURVADO EM FORMATO DE “C”, COM SECÇÃO CIRCULAR DE Ø = 31,75 MM (1 1/4”), EM CHAPA 16 (1,5 MM); PÉS CONFECCIONADOS EM TUBO DE AÇO CARBONO LAMINADO A FRIO, COM COSTURA, SECÇÃO CIRCULAR DE Ø = 38 MM (1 1/2”), EM CHAPA 16 (1,5 MM), COM TRATAMENTO ANTIFERRUGINOSO, PINTURA ELETROSTÁTICA COM TINTA EPÓXI-PÓ. TAMPO EM MDF OU MDP DE 0,60M X 0,40M X 18MM, FORMICADA, COM ACABAMENTO EM BORDA DE PVC DE 3MM, FIXADA NA ESTRUTURA ATRAVÉS DE PORCA GARRA E PARAFUSO M6, PORTA LIVRO EM POLIPROPILENO, PONTEIRA EM POLIPROPILENO. CADEIRA: ESTRUTURA EM TUBO INDL 20,7MM, CHAPA 14, COM ASSENTO E ENCOSTO EM POLIPROPILENO, ESTRUTURA COM TRATAMENTO ANTIFERRUGINOSO (FOSFATIZAÇÃO), PINTURA ELETROSTÁTICA COM TINTA EPÓXI-PÓ, PONTEIRA EM POLIPROPILENO. Deverá conter nos componentes plásticos marca e endereço do fabricante.</p>	UND	375	MODELO MOVEIS	CJA-03	R\$ 630,00	seiscentos e trinta reais	R\$ 236.250,00	duzentos e trinta e seis mil, duzentos e cinquenta reais
87	<p>[COTA RESERVADA ME/EPP] - CJA-03 FNDE-FDE – CONJUNTO PARA ALUNO – TAMANHO 03                  MODELO:FNDE/FDE. MESA: MONTANTES VERTICAIS E TRAVESSA LONGITUDINAL CONFECCIONADOS EM TUBO DE AÇO CARBONO LAMINADO A FRIO, COM COSTURA, SECÇÃO OBLONGA DE 29 MM X 58 MM, EM CHAPA 16 (1,5 MM); TRAVESSA SUPERIOR CONFECCIONADA EM TUBO DE AÇO CARBONO LAMINADO A FRIO, COM COSTURA, CURVADO EM FORMATO DE “C”, COM SECÇÃO CIRCULAR DE Ø = 31,75 MM (1 1/4”), EM CHAPA 16 (1,5 MM); PÉS CONFECCIONADOS EM TUBO DE AÇO CARBONO LAMINADO A FRIO, COM COSTURA, SECÇÃO CIRCULAR DE Ø = 38 MM (1 1/2”), EM CHAPA 16 (1,5 MM), COM TRATAMENTO ANTIFERRUGINOSO, PINTURA ELETROSTÁTICA COM TINTA EPÓXI-PÓ. TAMPO EM MDF OU MDP DE 0,60M X 0,40M X 18MM, FORMICADA, COM ACABAMENTO EM BORDA DE PVC DE 3MM, FIXADA NA ESTRUTURA ATRAVÉS DE PORCA GARRA E PARAFUSO M6, PORTA LIVRO EM POLIPROPILENO, PONTEIRA EM POLIPROPILENO. CADEIRA: ESTRUTURA EM TUBO INDL 20,7MM, CHAPA 14, COM ASSENTO E ENCOSTO EM POLIPROPILENO, ESTRUTURA COM TRATAMENTO ANTIFERRUGINOSO (FOSFATIZAÇÃO), PINTURA ELETROSTÁTICA COM TINTA EPÓXI-PÓ, PONTEIRA EM POLIPROPILENO. Deverá conter nos componentes plásticos marca e endereço do fabricante.</p>	UND	125	MODELO MOVEIS	CJA-03	R\$ 620,00	seiscentos e vinte reais	R\$ 77.500,00	setenta e sete mil e quinhentos reais



88	<p>[COTA AMPLA CONCORRÊNCIA] - CJA-04 FNDE-FDE – CONJUNTO PARA ALUNO – TAMANHO 04 MODELO: FNDE/FDE. MESA: MONTANTES VERTICAIS E TRAVESSA LONGITUDINAL CONFECCIONADOS EM TUBO DE AÇO CARBONO LAMINADO A FRIO, COM COSTURA, SECÇÃO OBLONGA DE 29 MM X 58 MM, EM CHAPA 16 (1,5 MM); TRAVESSA SUPERIOR CONFECCIONADA EM TUBO DE AÇO CARBONO LAMINADO A FRIO, COM COSTURA, CURVADO EM FORMATO DE “C”, COM SECÇÃO CIRCULAR DE Ø = 31,75 MM (1 1/4”), EM CHAPA 16 (1,5 MM); PÉS CONFECCIONADOS EM TUBO DE AÇO CARBONO LAMINADO A FRIO, COM COSTURA, SECÇÃO CIRCULAR DE Ø = 38 MM (1 1/2”), EM CHAPA 16 (1,5 MM), COM TRATAMENTO ANTIFERRUGINOSO, PINTURA ELETROSTÁTICA COM TINTA EPÓXI-PÓ. TAMPO EM MDF OU MDP DE 0,60M X 0,40M X 18MM, FORMICADA, COM ACABAMENTO EM BORDA DE PVC DE 3MM, FIXADA NA ESTRUTURA ATRAVÉS DE PORÇA GARRA E PARAFUSO M6., PORTA LIVRO EM POLIPROPILENO, PONTEIRA EM POLIPROPILENO, CADEIRA: ESTRUTURA EM TUBO INDL 20,7MM, CHAPA 14, COM ASSENTO E ENCOSTO EM POLIPROPILENO, ESTRUTURA COM TRATAMENTO ANTIFERRUGINOSO (FOSFATIZAÇÃO), PINTURA ELETROSTÁTICA COM TINTA EPÓXI-PÓ, PONTEIRA EM POLIPROPILENO. Deverá conter nos componentes plásticos marca e endereço do fabricante.</p>	UND	375	MODELO MOVEIS	CJA-04	R\$ 649,00	seiscentos e quarenta e nove reais	R\$ 243.375,00	duzentos e quarenta e três mil, trezentos e setenta e cinco reais.
89	<p>[COTA RESERVADA ME/EPP] - CJA-04 FNDE-FDE – CONJUNTO PARA ALUNO – TAMANHO 04 MODELO: FNDE/FDE. MESA: MONTANTES VERTICAIS E TRAVESSA LONGITUDINAL CONFECCIONADOS EM TUBO DE AÇO CARBONO LAMINADO A FRIO, COM COSTURA, SECÇÃO OBLONGA DE 29 MM X 58 MM, EM CHAPA 16 (1,5 MM); TRAVESSA SUPERIOR CONFECCIONADA EM TUBO DE AÇO CARBONO LAMINADO A FRIO, COM COSTURA, CURVADO EM FORMATO DE “C”, COM SECÇÃO CIRCULAR DE Ø = 31,75 MM (1 1/4”), EM CHAPA 16 (1,5 MM); PÉS CONFECCIONADOS EM TUBO DE AÇO CARBONO LAMINADO A FRIO, COM COSTURA, SECÇÃO CIRCULAR DE Ø = 38 MM (1 1/2”), EM CHAPA 16 (1,5 MM), COM TRATAMENTO ANTIFERRUGINOSO, PINTURA ELETROSTÁTICA COM TINTA EPÓXI-PÓ. TAMPO EM MDF OU MDP DE 0,60M X 0,40M X 18MM, FORMICADA, COM ACABAMENTO EM BORDA DE PVC DE 3MM, FIXADA NA ESTRUTURA ATRAVÉS DE PORÇA GARRA E PARAFUSO M6., PORTA LIVRO EM POLIPROPILENO, PONTEIRA EM POLIPROPILENO, CADEIRA: ESTRUTURA EM TUBO INDL 20,7MM, CHAPA 14, COM ASSENTO E ENCOSTO EM POLIPROPILENO, ESTRUTURA COM TRATAMENTO ANTIFERRUGINOSO (FOSFATIZAÇÃO), PINTURA ELETROSTÁTICA COM TINTA EPÓXI-PÓ, PONTEIRA EM POLIPROPILENO. Deverá conter nos componentes plásticos marca e endereço do fabricante.</p>	UND	125	MODELO MOVEIS	CJA-04	R\$ 649,00	seiscentos e quarenta e nove reais	R\$ 81.125,00	oitenta e um mil, cento e vinte e cinco reais.



90	<p>[COTA AMPLA CONCORRÊNCIA] - CIA-05 FNDE-FDE – CONJUNTO PARA ALUNO – TAMANHO 05 MODELO: FNDE/FDE COR: VERDE. MESA: MONTANTES VERTICAIS E TRAVESSA LONGITUDINAL CONFECCIONADOS EM TUBO DE AÇO CARBONO LAMINADO A FRIO, COM COSTURA, SECÇÃO OBLONGA DE 29 MM X 58 MM, EM CHAPA 16 (1,5 MM); TRAVESSA SUPERIOR CONFECCIONADA EM TUBO DE AÇO CARBONO LAMINADO A FRIO, COM COSTURA, CURVADO EM FORMATO DE “C”, COM SECÇÃO CIRCULAR DE Ø = 31,75 MM (1 1/4”), EM CHAPA 16 (1,5 MM); PÉS CONFECCIONADOS EM TUBO DE AÇO CARBONO LAMINADO A FRIO, COM COSTURA, SECÇÃO CIRCULAR DE Ø = 38 MM (1 1/2”), EM CHAPA 16 (1,5 MM), COM TRATAMENTO ANTIFERRUGINOSO, PINTURA ELETROSTÁTICA COM TINTA EPÓXI-PÓ. TAMPO EM MDF OU MDP DE 0,60M X 0,40M X 18MM, FORMICADA, COM ACABAMENTO EM BORDA DE PVC DE 3MM, FIXADA NA ESTRUTURA ATRAVÉS DE PORCA GARRA E PARAFUSO M6., PORTA LIVRO EM POLIPROPILENO, PONTEIRA EM POLIPROPILENO, CADEIRA: ESTRUTURA EM TUBO INDL 20,7MM, CHAPA 14, COM ASSENTO E ENCOSTO EM POLIPROPILENO, ESTRUTURA COM TRATAMENTO ANTIFERRUGINOSO (FOSFATIZAÇÃO), PINTURA ELETROSTÁTICA COM TINTA EPÓXI-PÓ, PONTEIRA EM POLIPROPILENO. Deverá conter nos componentes plásticos marca e endereço do fabricante.</p>	UND	375	MODELO MOVEIS	CIA-05	R\$ 679,00	seiscentos e setenta e nove reais	R\$ 254.625,00	duzentos e cinquenta e quatro mil, seiscentos e vinte e cinco reais
91	<p>[COTA RESERVADA ME/EPP] - CIA-05 FNDE-FDE – CONJUNTO PARA ALUNO – TAMANHO 05 MODELO: FNDE/FDE COR: VERDE. MESA: MONTANTES VERTICAIS E TRAVESSA LONGITUDINAL CONFECCIONADOS EM TUBO DE AÇO CARBONO LAMINADO A FRIO, COM COSTURA, SECÇÃO OBLONGA DE 29 MM X 58 MM, EM CHAPA 16 (1,5 MM); TRAVESSA SUPERIOR CONFECCIONADA EM TUBO DE AÇO CARBONO LAMINADO A FRIO, COM COSTURA, CURVADO EM FORMATO DE “C”, COM SECÇÃO CIRCULAR DE Ø = 31,75 MM (1 1/4”), EM CHAPA 16 (1,5 MM); PÉS CONFECCIONADOS EM TUBO DE AÇO CARBONO LAMINADO A FRIO, COM COSTURA, SECÇÃO CIRCULAR DE Ø = 38 MM (1 1/2”), EM CHAPA 16 (1,5 MM), COM TRATAMENTO ANTIFERRUGINOSO, PINTURA ELETROSTÁTICA COM TINTA EPÓXI-PÓ. TAMPO EM MDF OU MDP DE 0,60M X 0,40M X 18MM, FORMICADA, COM ACABAMENTO EM BORDA DE PVC DE 3MM, FIXADA NA ESTRUTURA ATRAVÉS DE PORCA GARRA E PARAFUSO M6., PORTA LIVRO EM POLIPROPILENO, PONTEIRA EM POLIPROPILENO, CADEIRA: ESTRUTURA EM TUBO INDL 20,7MM, CHAPA 14, COM ASSENTO E ENCOSTO EM POLIPROPILENO, ESTRUTURA COM TRATAMENTO ANTIFERRUGINOSO (FOSFATIZAÇÃO), PINTURA ELETROSTÁTICA COM TINTA EPÓXI-PÓ, PONTEIRA EM POLIPROPILENO. Deverá conter nos componentes plásticos marca e endereço do fabricante.</p>	UND	125	MODELO MOVEIS	CIA-05	R\$ 679,00	seiscentos e setenta e nove reais	R\$ 84.875,00	oitenta e quatro mil, oitocentos e setenta e cinco reais

92	[COTA AMPLA CONCORRÊNCIA] - CIA-06 FNDE-FDE – CONJUNTO PARA ALUNO – TAMANHO 06 MODELO: FNDE/FDE, MESA: MONTANTES VERTICAIS E TRAVESSA LONGITUDINAL CONFECCIONADOS EM TUBO DE AÇO CARBONO LAMINADO A FRIO, COM COSTURA, SECÇÃO OBLONGA DE 29 MM X 58 MM, EM CHAPA 16 (1,5 MM); TRAVESSA SUPERIOR CONFECCIONADA EM TUBO DE AÇO CARBONO LAMINADO A FRIO, COM COSTURA, CURVADO EM FORMATO DE “C”, COM SECÇÃO CIRCULAR DE Ø = 31,75 MM (1 1/4”), EM CHAPA 16 (1,5 MM); PÉS CONFECCIONADOS EM TUBO DE AÇO CARBONO LAMINADO A FRIO, COM COSTURA, SECÇÃO CIRCULAR DE Ø = 38 MM (1 1/2”), EM CHAPA 16 (1,5 MM), COM TRATAMENTO ANTIFERRUGINOSO, PINTURA ELETROSTÁTICA COM TINTA EPÓXI-PÓ. TAMPO EM MDF OU MDP DE 0,60M X 0,40M X 18MM, FORMICADA, COM ACABAMENTO EM BORDA DE PVC DE 3MM, FIXADA NA ESTRUTURA ATRAVÉS DE PORCA GARRA E PARAFUSO M6. PORTA LIVRO EM POLIPROPILENO, PONTEIRA EM POLIPROPILENO, CADEIRA: ESTRUTURA EM TUBO INDL 20,7MM, CHAPA 14, COM ASSENTO E ENCOSTO EM POLIPROPILENO, ESTRUTURA COM TRATAMENTO ANTIFERRUGINOSO (FOSFATIZAÇÃO). PINTURA ELETROSTÁTICA COM TINTA EPÓXI-PÓ, PONTEIRA EM POLIPROPILENO. Deverá conter nos componentes plásticos marca e endereço do fabricante.	UND	375	MODELO MOVEIS	CIA-06	R\$ 700,00	setecentos reais	R\$ 262.500,00	duzentos e sessenta e dois mil e quinhentos reais
93	[COTA RESERVADA ME/EPP] - CIA-06 FNDE-FDE – CONJUNTO PARA ALUNO – TAMANHO 06 MODELO: FNDE/FDE, MESA: MONTANTES VERTICAIS E TRAVESSA LONGITUDINAL CONFECCIONADOS EM TUBO DE AÇO CARBONO LAMINADO A FRIO, COM COSTURA, SECÇÃO OBLONGA DE 29 MM X 58 MM, EM CHAPA 16 (1,5 MM); TRAVESSA SUPERIOR CONFECCIONADA EM TUBO DE AÇO CARBONO LAMINADO A FRIO, COM COSTURA, CURVADO EM FORMATO DE “C”, COM SECÇÃO CIRCULAR DE Ø = 31,75 MM (1 1/4”), EM CHAPA 16 (1,5 MM); PÉS CONFECCIONADOS EM TUBO DE AÇO CARBONO LAMINADO A FRIO, COM COSTURA, SECÇÃO CIRCULAR DE Ø = 38 MM (1 1/2”), EM CHAPA 16 (1,5 MM), COM TRATAMENTO ANTIFERRUGINOSO, PINTURA ELETROSTÁTICA COM TINTA EPÓXI-PÓ. TAMPO EM MDF OU MDP DE 0,60M X 0,40M X 18MM, FORMICADA, COM ACABAMENTO EM BORDA DE PVC DE 3MM, FIXADA NA ESTRUTURA ATRAVÉS DE PORCA GARRA E PARAFUSO M6. PORTA LIVRO EM POLIPROPILENO, PONTEIRA EM POLIPROPILENO, CADEIRA: ESTRUTURA EM TUBO INDL 20,7MM, CHAPA 14, COM ASSENTO E ENCOSTO EM POLIPROPILENO, ESTRUTURA COM TRATAMENTO ANTIFERRUGINOSO (FOSFATIZAÇÃO). PINTURA ELETROSTÁTICA COM TINTA EPÓXI-PÓ, PONTEIRA EM POLIPROPILENO. Deverá conter nos componentes plásticos marca e endereço do fabricante.	UND	125	MODELO MOVEIS	CIA-06	R\$ 699,00	seiscentos e noventa e nove reais	R\$ 87.375,00	oitenta e sete mil, trezentos e setenta e cinco reais
94	[COTA AMPLA CONCORRÊNCIA] - CONJUNTO TRAPÉZIO INFANTIL COM MESA DE CENTRO COMPOSTO POR 06 MESAS, E 06 CADEIRAS: MESA: CONFECCIONADA EM MDF 18MM REVESTIDA EM FORMICA ACABAMENTO ARREDONDADO ESTRUTURA EM AÇO COM TRATAMENTO ANTICORROSIVO E PINTURA EPÓXI. MEDINDO 0,68X0,30X0,38X0,60. CADEIRA COM ASSENTO E ENCOSTO EM POLIPROPILENO, ESTRUTURA EM TUBO INDL 7/8 COM TRATAMENTO ANTICORROSIVO E PINTURA EPÓXI. MESA CENTRAL: CONFECCIONADA EM MDF 18MM REVESTIDA EM FORMICA ACABAMENTO ARREDONDADO ESTRUTURA EM AÇO COM TRATAMENTO ANTICORROSIVO E PINTURA EPÓXI. MEDINDO 0,55X0,60. Deverá conter nos componentes plásticos marca e endereço do fabricante.	UND	75	MAY MOVEIS	CICI-01	R\$ 2.499,00	dois mil, quatrocentos e noventa e nove reais	R\$ 187.425,00	cento e oitenta e sete mil, quatrocentos e vinte e cinco reais



95	<p>[COTA RESERVADA ME/EPP] - CONJUNTO TRAPÉZIO INFANTIL COM MESA DE CENTRO COMPOSTO POR 06 MESAS, E 06 CADEIRAS: MESA: CONFECCIONADA EM MDF 18MM REVESTIDA EM FORMICA ACABAMENTO ARREDONDADO ESTRUTURA EM AÇO COM TRATAMENTO ANTICORROSIVO E PINTURA EPÓXI. MEDINDO 0,68X0,30X0,38X0,60. CADEIRA COM ASSENTO E ENCOSTO EM POLIPROPILENO, ESTRUTURA EM TUBO INDL 7/8 COM TRATAMENTO ANTICORROSIVO E PINTURA EPÓXI. MESA CENTRAL: CONFECCIONADA EM MDF 18MM REVESTIDA EM FORMICA ACABAMENTO ARREDONDADO ESTRUTURA EM AÇO COM TRATAMENTO ANTICORROSIVO E PINTURA EPÓXI. MEDINDO 0,55X0,60. Deverá conter nos componentes plásticos marca e endereço do fabricante.</p>	UND	25	MAY MOVEIS	CICI-01	R\$ 2.499,00	dois mil, quatrocentos e noventa e nove reais	R\$ 62.475,00	sessenta e dois mil, quatrocentos e setenta e cinco reais
96	<p>[COTA AMPLA CONCORRÊNCIA] - CONJUNTO PROFESSOR: MESA E CADEIRA. MESA: MONTANTES VERTICAIS E TRAVESSA LONGITUDINAL CONFECCIONADOS EM TUBO DE AÇO CARBONO LAMINADO A FRIO, COM COSTURA, SECÇÃO OBLONGA DE 29 MM X 58 MM, EM CHAPA 16 (1,5 MM); TRAVESSA SUPERIOR CONFECCIONADA EM TUBO DE AÇO CARBONO LAMINADO A FRIO, COM COSTURA, CURVADO EM FORMATO DE "C", COM SECÇÃO CIRCULAR DE Ø = 31,75 MM (1 1/4"), EM CHAPA 16 (1,5 MM); PÉS CONFECCIONADOS EM TUBO DE AÇO CARBONO LAMINADO A FRIO, COM COSTURA, SECÇÃO CIRCULAR DE Ø = 38 MM (1 1/2"), EM CHAPA 16 (1,5 MM). TAMPO EM MDF OU MDP DE 1,20M X 0,65M X 18MM, FORMICADA, COM ACABAMENTO EM BORDA DE PVC DE 3MM, FIXADA NA ESTRUTURA ATRAVÉS DE PORCA GARRA E PARAFUSO M6, PORTA LIVRO EM POLIPROPILENO, COM TRATAMENTO ANTIFERRUGINOSO (FOSFATIZAÇÃO), PINTURA ELETROSTÁTICA COM TINTA EPÓXI-PÓ, PONTEIRA EM POLIPROPILENO. CADEIRA: ESTRUTURA EM TUBO INDL 20,7MM, CHAPA 14, COM ASSENTO E ENCOSTO EM POLIPROPILENO, ESTRUTURA COM TRATAMENTO ANTIFERRUGINOSO (FOSFATIZAÇÃO), PINTURA ELETROSTÁTICA COM TINTA EPÓXI-PÓ, PONTEIRA EM POLIPROPILENO. Deverá conter nos componentes plásticos marca e endereço do fabricante.</p>	UND	188	MAY MOVEIS	CIP-01	R\$ 710,00	setecentos e dez reais	R\$ 133.480,00	cento e trinta e três mil, quatrocentos e oitenta reais
97	<p>[COTA RESERVADA ME/EPP] - CONJUNTO PROFESSOR: MESA E CADEIRA. MESA: MONTANTES VERTICAIS E TRAVESSA LONGITUDINAL CONFECCIONADOS EM TUBO DE AÇO CARBONO LAMINADO A FRIO, COM COSTURA, SECÇÃO OBLONGA DE 29 MM X 58 MM, EM CHAPA 16 (1,5 MM); TRAVESSA SUPERIOR CONFECCIONADA EM TUBO DE AÇO CARBONO LAMINADO A FRIO, COM COSTURA, CURVADO EM FORMATO DE "C", COM SECÇÃO CIRCULAR DE Ø = 31,75 MM (1 1/4"), EM CHAPA 16 (1,5 MM); PÉS CONFECCIONADOS EM TUBO DE AÇO CARBONO LAMINADO A FRIO, COM COSTURA, SECÇÃO CIRCULAR DE Ø = 38 MM (1 1/2"), EM CHAPA 16 (1,5 MM). TAMPO EM MDF OU MDP DE 1,20M X 0,65M X 18MM, FORMICADA, COM ACABAMENTO EM BORDA DE PVC DE 3MM, FIXADA NA ESTRUTURA ATRAVÉS DE PORCA GARRA E PARAFUSO M6, PORTA LIVRO EM POLIPROPILENO, COM TRATAMENTO ANTIFERRUGINOSO (FOSFATIZAÇÃO), PINTURA ELETROSTÁTICA COM TINTA EPÓXI-PÓ, PONTEIRA EM POLIPROPILENO. CADEIRA: ESTRUTURA EM TUBO INDL 20,7MM, CHAPA 14, COM ASSENTO E ENCOSTO EM POLIPROPILENO, ESTRUTURA COM TRATAMENTO ANTIFERRUGINOSO (FOSFATIZAÇÃO), PINTURA ELETROSTÁTICA COM TINTA EPÓXI-PÓ, PONTEIRA EM POLIPROPILENO. Deverá conter nos componentes plásticos marca e endereço do fabricante.</p>	UND	62	MAY MOVEIS	CIP-01	R\$ 710,00	setecentos e dez reais	R\$ 44.020,00	quarenta e quatro mil e vinte reais

98	[COTA AMPLA CONCORRÊNCIA] - CONJUNTO REFEITÓRIO INFANTIL: MESA E 02 BANCOS: MESA: ESTRUTURA EM METALON 30X50 PAREDE 18, TAMPO EM MADEIRA COMPENSADA OU MDF FORMICADA DE 18 MM COM PROTEÇÃO ANTIMICROBIANA, MEDINDO 2,00M X 0,80M, COM TRATAMENTO ANTIFERRUGINOSO (FOSFATIZAÇÃO), PINTURA ELETROSTÁTICA COM TINTA EPÓXI-PÓ, PONTEIRA EM PVC. BANCOS: ESTRUTURA EM METALON 30X50 PAREDE 18, COM ASSENTO EM MADEIRA COMPENSADA OU MDF FORMICADA DE 18 MM COM PROTEÇÃO ANTIMICROBIANA, COM TRATAMENTO ANTIFERRUGINOSO (FOSFATIZAÇÃO), PINTURA ELETROSTÁTICA COM TINTA EPÓXI-PÓ, PONTEIRA EM PVC. Deverá conter nos componentes plásticos marca e endereço do fabricante.	UND	75	MAY MOVEIS	CJR-01	R\$ 1.320,00	mil trezentos e vinte reais	R\$ 99.000,00	noventa e nove mil reais
99	[COTA RESERVADA ME/EPP] - CONJUNTO REFEITÓRIO INFANTIL: MESA E 02 BANCOS: MESA: ESTRUTURA EM METALON 30X50 PAREDE 18, TAMPO EM MADEIRA COMPENSADA OU MDF FORMICADA DE 18 MM COM PROTEÇÃO ANTIMICROBIANA, MEDINDO 2,00M X 0,80M, COM TRATAMENTO ANTIFERRUGINOSO (FOSFATIZAÇÃO), PINTURA ELETROSTÁTICA COM TINTA EPÓXI-PÓ, PONTEIRA EM PVC. BANCOS: ESTRUTURA EM METALON 30X50 PAREDE 18, COM ASSENTO EM MADEIRA COMPENSADA OU MDF FORMICADA DE 18 MM COM PROTEÇÃO ANTIMICROBIANA, COM TRATAMENTO ANTIFERRUGINOSO (FOSFATIZAÇÃO), PINTURA ELETROSTÁTICA COM TINTA EPÓXI-PÓ, PONTEIRA EM PVC. Deverá conter nos componentes plásticos marca e endereço do fabricante.	UND	25	MAY MOVEIS	CJR-01	R\$ 1.850,00	mil oitocentos e cinquenta reais	R\$ 46.250,00	quarenta e seis mil, duzentos e cinquenta reais
101	CONJUNTO EDUCAÇÃO INFANTIL: MESA E 04 CADEIRAS: MESA COM TAMPO EM MADEIRA COMPENSADA OU MDF FORMICADA COM PROTEÇÃO ANTIMICROBIANA, MEDINDO 0,80M X 0,80M. ESTRUTURA TUBULAR COM TRATAMENTO ANTIFERRUGINOSO (FOSFATIZAÇÃO), PINTURA ELETROSTÁTICA COM TINTA EPÓXI-PÓ, PONTEIRA EM PVC. CADEIRA: ESTRUTURA EM TUBO INDL 7/8, COM ASSENTO E ENCOSTO EM POLIPROPILENO (ABS), COM TRATAMENTO ANTIFERRUGINOSO (FOSFATIZAÇÃO), PINTURA ELETROSTÁTICA COM TINTA EPÓXI-PÓ, PONTEIRA EM PVC. Deverá conter nos componentes plásticos marca e endereço do fabricante.	UND	10	MAY MOVEIS	CJC-01	R\$ 1.610,00	mil seiscentos e dez reais	R\$ 16.100,00	dezesseis mil e cem reais
104	[COTA AMPLA CONCORRÊNCIA] - LONGARINA DIRETOR ESTOF. C/ BRAÇO E PRANCHETA ESCAMOTIÁVEL 03 LUGARES, estrutura em tubo metalon 30x50.	UND	38	MAY MOVEIS	LOG-03E	R\$ 2.470,00	dois mil, quatrocentos e setenta reais	R\$ 93.860,00	noventa e três mil, oitocentos e sessenta reais
145	[COTA RESERVADA ME/EPP] - LONGARINA DIRETOR ESTOF. C/ BRAÇO E PRANCHETA ESCAMOTIÁVEL 03 LUGARES, estrutura em tubo metalon 30x50.	UND	12	MAY MOVEIS	LOG-03E	R\$ 2.470,00	dois mil, quatrocentos e setenta reais	R\$ 29.640,00	vinte e nove mil, seiscentos e quarenta reais
146	[COTA AMPLA CONCORRÊNCIA] - LONGARINA EXECUTIVA ESTOFADA C/ BRAÇO 04 LUGARES, estrutura em tubo metalon 30x50.	UND	38	MAY MOVEIS	LOG-04B	R\$ 2.550,00	dois mil, quinhentos e cinquenta reais	R\$ 96.900,00	noventa e seis mil e novecentos reais
147	[COTA RESERVADA ME/EPP] - LONGARINA EXECUTIVA ESTOFADA C/ BRAÇO 04 LUGARES, estrutura em tubo metalon 30x50.	UND	12	MAY MOVEIS	LOG-04B	R\$ 2.550,00	dois mil, quinhentos e cinquenta reais	R\$ 30.600,00	trinta mil e seiscentos reais
148	[COTA AMPLA CONCORRÊNCIA] - LONGARINA COM 03 LUGARES lugares com assento/encosto em PVC, estrutura em tubo metalon 30x50.	UND	57	MAY MOVEIS	LOG-02	R\$ 940,00	novecentos e quarenta reais	R\$ 53.580,00	cinquenta e três mil, quinhentos e oitenta reais
149	[COTA RESERVADA ME/EPP] - LONGARINA COM 03 LUGARES lugares com assento/encosto em PVC, estrutura em tubo metalon 30x50.	UND	18	MAY MOVEIS	LOG-02	R\$ 940,00	novecentos e quarenta reais	R\$ 16.920,00	dezesseis mil, novecentos e vinte reais
150	[COTA AMPLA CONCORRÊNCIA] - LONGARINA COM 04 LUGARES lugares com assento/encosto em PVC, estrutura em tubo 30x50	UND	57	MAY MOVEIS	LOG-02	R\$ 1.300,00	mil e trezentos reais	R\$ 74.100,00	setenta e quatro mil e cem reais



Fis. Fone: 1194  
(86) 4141-3636 / 995513153

Rua castelo do Piauí  
Bairro: Itaperu

E-mail:

sinerqiapiauithe@gmail.com



151	[COTA RESERVADA ME/EPP] - LONGARINA COM 04 LUGARES lugares com assento/encosto em PVC, estrutura em tubo 30x50.	UND	18	MAY MOVEIS	LOG-02	R\$ 1.300,00	mil e trezentos reais	R\$ 23.400,00	vinte e três mil e quatrocentos reais
161	MESA COM 2 GAVETAS MED. 1,20x60cm bordas em perfil de pvc, com chaves, estrutura em aço com pintura epóxi-po, tampo em madeira, aglomerada com no mínimo 15mm de espessura.	UND	70	MAY MOVEIS	MSE-01	R\$ 735,00	setecentos e trinta e cinco reais	R\$ 51.450,00	cinquenta e um mil, quatrocentos e cinquenta reais
165	MESA PARA IMPRESSORA 60X40X75 ESTRUTURA METÁLICA, bordas em perfil de pvc, com chaves, estrutura em aço com pintura epóxi-po, tampo em madeira, aglomerada com no mínimo 15mm de espessura.	UND	30	MAY MOVEIS	MSE-11	R\$ 538,00	quinhentos e trinta e oito reais	R\$ 16.140,00	dezesseis mil, cento e quarenta reais
168	[COTA AMPLA CONCORRÊNCIA] - MESA REFEITÓRIO: MED: Larg. 2,00 m x Prof. 80 cm x Alt.72 cm, tampo Mdp 15mm melamínico, estrutura em tubo metalon 30x50.	UND	47	MAY MOVEIS	MSR-20	R\$ 2.180,00	dois mil, cento e oitenta reais	R\$ 102.460,00	cento e dois mil, quatrocentos e sessenta reais
169	[COTA RESERVADA ME/EPP] - MESA REFEITÓRIO: MED: Larg. 2,00 m x Prof. 80 cm x Alt.72 cm, tampo Mdp 15mm melamínico, estrutura em tubo metalon 30x50.	UND	13	MAY MOVEIS	MSR-20	R\$ 2.170,00	dois mil, cento e setenta reais	R\$ 28.210,00	vinte e oito mil, duzentos e dez reais
<b>VALOR TOTAL</b>						R\$ 4.439.413,69	quatro milhões, quatrocentos e trinta e nove mil, quatrocentos e treze reais e sessenta e nove centavos		

1. PRAZO DE VALIDADE DA PROPOSTA: 60 (SESSENTA) DIAS, A CONTAR DA DATA DE SUA APRESENTAÇÃO.
  2. PRAZO DE ENTREGA: O PRAZO PARA ENTREGA DOS MATERIAIS SERÁ DE ATÉ 20 (VINTE) DIAS CORRIDOS, CONTADOS A PARTIR DO RECEBIMENTO DA ORDEM DE FORNECIMENTO EMITIDA PELA ADMINISTRAÇÃO. OS MATERIAIS SERÃO ENTREGUES NOS LOCAIS INDICADOS PELA ADMINISTRAÇÃO, PODENDO VARIAR CONFORME A SECRETARIA SOLICITANTE.
  3. O PAGAMENTO SERÁ EFETUADO NO PRAZO MÁXIMO DE ATÉ 10 (DEZ) DIAS ÚTEIS, CONTADOS DA FINALIZAÇÃO DA LIQUIDAÇÃO DA DESPESA, NOS TERMOS DA INSTRUÇÃO NORMATIVA SEGES/ME Nº 77, DE 2022.
- A EMPRESA DECLARA QUE:
- \* DECLARO QUE NOS PREÇOS INDICADOS NA PLANILHA DE PREÇOS ACIMA, ESTÃO INCLUIDOS TODOS OS CUSTOS, BENEFÍCIOS, ENCARGOS, TRIBUTOS E DEMAIS CONTRIBUIÇÕES PERTINENTES.
  - \* DECLARO CONHECER A LEGISLAÇÃO DE REGÊNCIA DESTA LICITAÇÃO E QUE OS PRODUTOS SERÃO FORNECIDOS DE ACORDO COM AS CONDIÇÕES ESTABELECIDAS NESTE EDITAL E SEUS ANEXOS, QUE CONHECEMOS E ACEITAMOS EM TODOS OS SEUS TERMOS.
  - \* DECLARO QUE NÃO POSSUI COMO SÓCIO, GERENTE E DIRETORES, SERVIDORES DA PREFEITURA MUNICIPAL DE BURITI/MA, E AINDA CÔNJUGE, COMPANHEIRO OU PARENTE ATÉ TERCEIRO GRAU.
  - \* DECLARO QUE TENHO CONHECIMENTO DE TODAS AS REGRAS FIXADAS NO EDITAL E QUE OS PRODUTOS APRESENTADOS NA SUA PROPOSTA SERÃO ENTREGUES NO MUNICÍPIO DE BURITI / MA NO PRAZO FIXADO NO EDITAL.
  - \* DECLARA QUE TODOS OS PRODUTOS SÃO NOVOS E NUNCA FORAM USADOS E COM GARANTIA MINIMA DE 12 (DOZE) MESES CONTRA QUALQUER DEFEITO DE FABRICAÇÃO, TRANSPORTE E DESCARGA NO LOCAL DA ENTREGA.
  - \* DECLARA QUE A EMPRESA DISPÕE DE ESCRITÓRIO PRÓPRIO, DOTADO DE INSTALAÇÕES, RECURSOS HUMANOS E MOBILIÁRIOS PERTINENTES AS SUAS ATIVIDADES.
  - \* DECLARA, SOB AS PENALIDADES DA LEI, QUE TEM PLENO CONHECIMENTO DAS CONDIÇÕES E PECULIARIDADES INERENTES À NATUREZA DOS SERVIÇOS, ASSUMINDO TOTAL RESPONSABILIDADE POR ESSE FATO E INFORMANDO QUE NÃO O UTILIZARÁ PARA QUAISQUER QUESTIONAMENTOS FUTUROS QUE ENSEJEM AVENÇAS TÉCNICAS OU FINANCEIRAS.
  - \* PROCEDENCIA:NACIONAL.

TERESINA (PI), 23 DE SETEMBRO DE 2025

ANTONIO DA SILVA Assinado de forma digital  
COSTA:008164603 por ANTONIO DA SILVA  
88 COSTA:00816460388  
Dados: 2025.09.23 17:20:33  
-03'00'

SINERGIA COMERCIO ATACADISTA LTDA  
ANTONIO DA SILVA COSTA  
TITULAR/ADMINISTRADOR  
RG Nº 2.293.065 SSP- PI CPF Nº 008.164.603-88

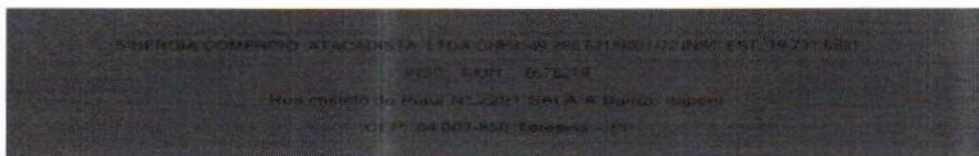

## LICITA MED LTDA

CNPJ: 51.972.983/0001-69 - I.E.00470128.00-64

R: JOSÉ DELFRARO, 101- NOSSA SENHORA APARECIDA - CEP: 37.901-824 - PASSOS - MG

TEL: (35) 99164-0142 - whatsapp: (35) 99169-6244

licitamed@yahoo.com

## PROPOSTA DE PREÇOS

### PREFEITURA MUNICIPAL DE BURITI/ MA

PREFEITURA MUNICIPAL DE BURITI/ MA  
PREGÃO ELETRÔNICO Nº 017/2025  
PROCESSO ADMINISTRATIVO Nº 571/2025

Objeto: REGISTRO DE PREÇOS PARA FUTURA AQUISIÇÃO DE MATERIAL PERMANENTE (AR CONDICIONADOS, MOVEIS, ELETRODOMÉSTICOS, EQUIPAMENTOS ELETRÔNICOS E EQUIPAMENTOS HOSPITALARES) PARA ATENDER AS NECESSIDADES DAS DIVERSAS SECRETARIAS DO MUNICÍPIO DE BURITI-MA

Item	Unid.	QUANT	Descrição	Marca/Modelo	Valor Unit.	Valor Total
55	UNID	10	CADEIRA PARA COLETA DE SANGUE ADULTO Com braçadeira, com assento, encosto e braço estofado, estrutura em aço carbono/epóxi	MI MOVEIS/CC02	R\$ 360,00	R\$ 3.600,00
75	UNID	2	CARRO MACA Totalmente inox c/ grade lateral móvel com rodízio, suporte para soro e borracha de proteção	MI MOVEIS/CM03	R\$ 1.720,00	R\$ 3.440,00
157	UNID	25	MESA DE CABECEIRA C/ PORTA E GAVETA ESMALTADA MED. 45X40X80	MI MOVEIS/MC01	R\$ 459,00	R\$ 11.475,00
160	UNID	10	MESA GINECOLÓGICA Estrutura com pintura epóxi, leito estofado, gaveta inox, porta coxa e estribos ajustáveis.	MI MOVEIS/MG01	R\$ 779,00	R\$ 7.790,00
<b>Valor Total</b>					<b>R\$</b>	<b>26.305,00</b>

Valor Total por Extenso: R\$ 26.305,00 (VINTE E SEIS MIL TREZENTOS E CINCO REAIS)

Validade da Proposta: (60 SESENTA) DIAS, A CONTAR DA ABERTURA DOS ENVELOPES.

Prazo de Pagamento: CONFORME EDITAL

Prazo de Entrega: CONFORME EDITAL

Prazo de Garantia: CONFORME EDITAL

#### Informações para Pagamento:

Nome da Conta: LICITA MED LTDA

Dados Bancários: BANCO INTER - AG: 0001 - CONTA CORRENTE: 31029583-1

Declaramos que nos preços propostos encontram-se incluídos todos os tributos, encargos sociais, seguros, BDI, frete até o destino e quaisquer outros ônus que porventura possam recair sobre a consecução do objeto do presente certame.

Declaramos que somos responsáveis pela entrega e instalação quando necessário, dos equipamentos da licitação na entidade supra citada.

Declaramos para os devidos fins que os produtos ofertados atendem rigorosamente as especificações constantes deste Edital e de seus Anexos, sob pena de aplicação das penalidades previstas na legislação vigente.

Declaramos que todos os itens cotados acima são de PROCEDÊNCIA NACIONAL. Declaramos que se achar necessário, apresentaremos folder/catalogo/manual técnico dos produtos.

Declaramos que estamos em pleno acordo com todas as condições estabelecidas no Edital da Licitação e seus Anexos.

Passos M.G., 08 de Setembro de 2025.

LICITA MED  
LTDA:51972983000169

Assinado de forma digital por  
LICITA MED LTDA:51972983000169  
Dados: 2025.09.08 11:10:05 -03'00'

PREFEITURA MUNICIPAL DE BURITI-MA  
Proc. Nº 571-2025  
Fis. 1196  
Rubrica: Ⓢ

LICITA MED LTDA  
ANDRE ANTONIO TAVARES (Representante Legal - )  
CPF: 077.635.746-82 - RG: MG 14.509..974

**LICITA MED LTDA**  
**CNPJ:51.972.983/0001-69 - I.E.:004701218.00-64**  
**TEL.: 35-99164-0142/ WHATS: 35-99169-6244**  
**licitamed@yahoo.com**

**LICITA**  
**MED**

**DECLARAÇÃO DE CUSTOS**

PREFEITURA MUNICIPAL DE BURITI/ MA

PREGÃO ELETRÔNICO N° 017/2025

PROCESSO ADMINISTRATIVO N° 571/2025

Objeto: REGISTRO DE PREÇOS PARA FUTURA AQUISIÇÃO DE MATERIAL PERMANENTE (AR CONDICIONADOS, MOVEIS, ELETRODOMÉSTICOS, EQUIPAMENTOS ELETRÔNICOS E EQUIPAMENTOS HOSPITALARES) PARA ATENDER AS NECESSIDADES DAS DIVERSAS SECRETARIAS DO MUNICÍPIO DE BURITI-MA

A empresa, **LICITA MED LTDA**, com sede na Rua José Delfraro, n° 101, bairro Nossa Senhora Aparecida, CEP: 37.901-824 em Passos – MG inscrita no CNPJ sob n° 51.972.983/0001-69, por intermédio de seu representante legal, o Sr. Pollyane Castro Gomes, portador da cédula de Identidade N° MG 16.155.557, emitido pela SSP/MG, e do CPF N° 089.857.626-13, e qualquer substabelecido por PROCURAÇÃO, apresenta a planilha de custos referente aos itens:

Item 55:

Custo de aquisição	Frete	Tributos	Custos operacionais	Lucro	Valor final
60%	5%	10%	1%	24%	100%
R\$ 216,00	R\$ 18,00	R\$ 36,00	R\$ 3,60	R\$ 86,40	R\$ 360,00

Item 75:

Custo de aquisição	Frete	Tributos	Custos operacionais	Lucro	Valor final
60%	5%	10%	1%	24%	100%
R\$ 1.032,00	R\$ 86,00	R\$ 172,0	R\$ 17,20	R\$ 412,80	R\$ 1720,00

Item 157:

Custo de aquisição	Frete	Tributos	Custos operacionais	Lucro	Valor final
55%	5%	10%	1%	29%	100%
R\$ 252,45	R\$ 22,95	R\$ 45,90	R\$ 4,59	R\$ 133,11	R\$ 459,00

Item 160:

Custo de aquisição	Frete	Tributos	Custos operacionais	Lucro	Valor final
62%	5%	10%	1%	22%	100%
R\$ 482,98	R\$ 38,95	R\$ 77,90	R\$ 7,79	R\$ 171,38	R\$ 779,00

**LICITA MED LTDA**  
**CNPJ:51.972.983/0001-69 - I.E.:004701218.00-64**  
**TEL.: 35-99164-0142/ WHATS: 35-99169-6244**  
**llcItamed@yahoo.com**

**LICITA  
MED**

Por ser esta a mais pura expressão da verdade, firmo a presente declaração para surta os efeitos legais.

Passos M.G., 08 de Setembro de 2025.

**LICITA MED**  
**LTDA:5197298**  
**3000169**

Assinado de forma digital por LICITA MED  
LTDA:51972983000169  
Dados: 2025.09.08  
11:42:02 -03'00'

---

**LICITA MED LTDA**

ANDRE ANTONIO TAVARES

CPF n° 077.635.746-82 - RG n° MG-14.509.974

Representante Legal

RECEBEMOS DE LICITA MED LTDA OS PRODUTOS E/OU SERVIÇOS CONSTANTES DA NOTA FISCAL ELETRÔNICA INDICADA ABAIXO.  
 EMISSÃO: 17/07/2025 VALOR TOTAL: R\$ 36.470,00 DESTINATÁRIO: Fundo Municipal de Saude de Parauapebas - RUA 8, S/N - LOTE ESPECIAL  
 CIDADE NOVA Parauapebas-PA

DATA DE RECEBIMENTO IDENTIFICAÇÃO E ASSINATURA DO RECEBEDOR

Nº. 000.000.250  
Série 001

**IDENTIFICAÇÃO DO EMITENTE**

**LICITA MED LTDA**  
 Jose Delfraro, 101  
 Nossa Senhora Aparecida - 37901-824  
 Passos - MG Fone/Fax: 35991696244

**DANFE**  
 Documento Auxiliar da Nota Fiscal Eletrônica

0 - ENTRADA  
 1 - SAÍDA

Nº. 000.000.250  
 Série 001  
 Folha 1/1

CHAVE DE ACESSO  
 3125 0751 9729 8300 0169 5500 1000 0002 5011 5220 9930

Consulta de autenticidade no portal nacional da NF-e  
 www.nfe.fazenda.gov.br/portal ou no site da Sefaz Autorizadora



NATUREZA DA OPERAÇÃO  
**Venda de mercadoria fora do estado**

PROCOLO DE AUTORIZAÇÃO DE USO  
 131256793128884 - 17/07/2025 14:22:42

INSCRIÇÃO ESTADUAL 47012180064 INSCRIÇÃO MUNICIPAL 123456 INSCRIÇÃO ESTADUAL DO SUBST. TRIBUT. CNPJ / CPF 51.972.983/0001-69

**DESTINATÁRIO / REMETENTE**

NOME / RAZÃO SOCIAL **Fundo Municipal de Saude de Parauapebas** CNPJ / CPF 12.581.232/0001-60 DATA DA EMISSÃO 17/07/2025

ENDEREÇO **RUA 8, S/N - LOTE ESPECIAL** BAIRRO / DISTRITO **CIDADE NOVA** CEP 68515-000 DATA DA SAÍDA/ENTRADA 17/07/2025

MUNICÍPIO **Parauapebas** UF **PA** FONE / FAX INSCRIÇÃO ESTADUAL HORA DA SAÍDA/ENTRADA 14:30:00

**CÁLCULO DO IMPOSTO**

BASE DE CÁLC. DO ICMS	VALOR DO ICMS	BASE DE CÁLC. ICMS S.T.	VALOR DO ICMS SUBST	V. IMP. IMPORTAÇÃO	V. ICMS UF REMET.	V. FCP UF DEST.	V. TOTAL PRODUTOS
0,00	0,00	0,00	0,00	0,00	0,00	0,00	36.470,00
VALOR DO FRETE	VALOR DO SEGURO	DESCONTO	OUTRAS DESPESAS	VALOR TOTAL IPI	V. ICMS UF DEST.	V. TOT. TRIB.	V. TOTAL DA NOTA
0,00	0,00	0,00	0,00	0,00	0,00	12.246,62	36.470,00

**TRANSPORTADOR / VOLUMES TRANSPORTADOS**

NOME / RAZÃO SOCIAL FRETE 3-Próprio por conta do Rem CÓDIGO ANTT PLACA DO VEÍCULO UF CNPJ / CPF

ENDEREÇO MUNICÍPIO UF INSCRIÇÃO ESTADUAL

QUANTIDADE ESPÉCIE MARCA NUMERAÇÃO PESO BRUTO PESO LÍQUIDO

**DADOS DOS PRODUTOS / SERVIÇOS**

CÓDIGO PRODUTO	DESCRIÇÃO DO PRODUTO / SERVIÇO	NCM/SH	O/COSN	CFOP	UN	QUANT	VALOR UNIT	VALOR TOTAL	VALOR DESC	B.CÁLC ICMS	VALOR ICMS	VALOR IPI	ALIQ ICMS	ALIQ IPI
14	ARMARIO VITRINE COM 2 PORTAS	94031000	0/400	6102	UN	12,0000	830,0000	9.960,00	0,00	0,00	0,00	0,00	0,00	0,00
1	BRACADEIRA PARA INECAO	94036000	0/400	6102	UN	7,0000	138,0000	966,00	0,00	0,00	0,00	0,00	0,00	0,00
16	CADEIRA FIXA , TIPO SECRETARIA	94036000	0/400	6102	UN	26,0000	139,0000	3.614,00	0,00	0,00	0,00	0,00	0,00	0,00
33	CADEIRA PARA COLETA DE SANGUE	94036000	0/400	6102	UN	5,0000	302,0000	1.510,00	0,00	0,00	0,00	0,00	0,00	0,00
17	ESCADA DE 2 DEGRAUS EM ACO INOXIDAVEL	94037000	0/400	6102	UN	28,0000	135,0000	3.780,00	0,00	0,00	0,00	0,00	0,00	0,00
3	MESA GINECOLOGICA, FABRICADA EM MDF	94036000	0/400	6102	UN	10,0000	1.449,0000	14.490,00	0,00	0,00	0,00	0,00	0,00	0,00
15	SUPORTE DE SORO EM ACO INOXIDAVEL	94036000	0/400	6102	UN	10,0000	215,0000	2.150,00	0,00	0,00	0,00	0,00	0,00	0,00

**DADOS ADICIONAIS**

**INFORMAÇÕES COMPLEMENTARES**  
 Inf. Contribuinte: I-DOCUMENTO EMITIDO POR ME OU EPP OPTANTE PELO SIMPLES NACIONAL II-NÃO GERA DIREITO A CRÉDITO FISCAL DE IPI  
 Trib aprox Fed: R\$ 5.682,03, Est: R\$ 6.564,60, Mun: R\$ 0,00  
 / Fonte: IBPT/empresometro.com.br 0D61CD. OPTANTE PELO SIMPLES NACIONAL. PLANO DE AÇÃO: 09032023-035735/2023. PROGRAMA:09032023. EMENDA PARLAMENTAR:202330820003-DELEGADO EDER MAURO. NOTA EMPENHO:05060043. CONTA PARA PAGAMENTO: BANCO INTER (CODIGO PARA TED 077) , AG: 0001 - CONTA CORRENTE: 31029583-1, LICITA MED LTDA.  
 Valor Aproximado dos Tributos : R\$ 12.246,62

**RESERVADO AO FISCO**

RECEBEMOS DE LICITA MED LTDA OS PRODUTOS E/OU SERVIÇOS CONSTANTES DA NOTA FISCAL ELETRÔNICA INDICADA ABAIXO.  
 EMISSÃO: 10/07/2025 VALOR TOTAL: R\$ 10.642,50 DESTINATÁRIO: PREFEITURA MUNICIPAL DE MONTE CARMELO - PRACA GETULIO VARGAS, 272 CENTRO Monte Carmelo-MG

Rubrica: N.º 000.000.244  
 Série 001

DATA DE RECEBIMENTO IDENTIFICAÇÃO E ASSINATURA DO RECEBEDOR

IDENTIFICAÇÃO DO EMITENTE

**LICITA MED LTDA**

Jose Delfraro, 101  
 Nossa Senhora Aparecida - 37901-824  
 Passos - MG Fone/Fax: 35991696244

**DANFE**

Documento Auxiliar da Nota Fiscal Eletrônica

0 - ENTRADA  
 1 - SAÍDA

1

N.º 000.000.244  
 Série 001  
 Folha 1/1



CHAVE DE ACESSO

3125 0751 9729 8300 0169 5500 1000 0002 4419 0387 9640

Consulta de autenticidade no portal nacional da NF-e  
 www.nfe.fazenda.gov.br/portal ou no site da Sefaz Autorizadora

NATUREZA DA OPERAÇÃO

**Venda de mercadoria**

PROTOCOLO DE AUTORIZAÇÃO DE USO

131256777461943 - 10/07/2025 13:59:44

INSCRIÇÃO ESTADUAL

47012180064

INSCRIÇÃO MUNICIPAL

123456

INSCRIÇÃO ESTADUAL DO SUBST. TRIBUT.

CNPJ / CPF

51.972.983/0001-69

DESTINATÁRIO / REMETENTE

NOME / RAZÃO SOCIAL

**PREFEITURA MUNICIPAL DE MONTE CARMELO**

CNPJ / CPF

18.593.103/0001-78

DATA DA EMISSÃO

10/07/2025

ENDEREÇO

**PRACA GETULIO VARGAS, 272**

BAIRRO / DISTRITO

**CENTRO**

CEP

38500-000

DATA DA SAÍDA/ENTRADA

10/07/2025

MUNICÍPIO

**Monte Carmelo**

UF

FONE / FAX

INSCRIÇÃO ESTADUAL

HORA DA SAÍDA/ENTRADA

14:05:00

CÁLCULO DO IMPOSTO

BASE DE CÁLC. DO ICMS	VALOR DO ICMS	BASE DE CÁLC. ICMS S.T.	VALOR DO ICMS SUBST	V. IMP. IMPORTAÇÃO	V. ICMS UF REMET.	V. FCP UF DEST.	V. TOTAL PRODUTOS
0,00	0,00	0,00	0,00	0,00	0,00	0,00	10.642,50
VALOR DO FRETE	VALOR DO SEGURO	DESCONTO	OUTRAS DESPESAS	VALOR TOTAL IPI	V. ICMS UF DEST.	V. TOT. TRIB.	V. TOTAL DA NOTA
0,00	0,00	0,00	0,00	0,00	0,00	3.573,76	10.642,50

TRANSPORTADOR / VOLUMES TRANSPORTADOS

NOME / RAZÃO SOCIAL	FRETE	CÓDIGO ANTT	PLACA DO VEÍCULO	UF	CNPJ / CPF
	3-Próprio por conta do Rem				
ENDEREÇO	MUNICÍPIO	UF	INSCRIÇÃO ESTADUAL		
QUANTIDADE	ESPÉCIE	MARCA	NUMERAÇÃO	PESO BRUTO	PESO LÍQUIDO

DADOS DOS PRODUTOS / SERVIÇOS

CÓDIGO PRODUTO	DESCRIÇÃO DO PRODUTO / SERVIÇO	NCM/SH	O/COSOSN	CFOP	UN	QUANT	VALOR UNIT	VALOR TOTAL	VALOR DESC	B.CÁLC ICMS	VALOR ICMS	VALOR IPI	ALIQ. ICMS	ALIQ. IPI
8	ARMARIO DE VIDRO, TIPO VITRINE COM 1 PORTA ITEM 2	94031000	0/400	5102	UN	1,0000	678,5000	678,50	0,00	0,00	0,00	0,00	0,00	0,00
9	MACA FIXA COM LEITO ESTOFADO	94036000	0/400	5102	UN	4,0000	821,0000	3.284,00	0,00	0,00	0,00	0,00	0,00	0,00
23	MESA DE ACO INOXIDAVEL 60 X 40 X 90	94036000	0/400	5102	UN	4,0000	420,0000	1.680,00	0,00	0,00	0,00	0,00	0,00	0,00
24	MESA DE EXAMES INFANTIL PEDIATRICA MESA EM MDF	94036000	0/400	5102	UN	1,0000	555,0000	555,00	0,00	0,00	0,00	0,00	0,00	0,00
35	MESA GINECOLOGICA	94036000	0/400	5102	UN	1,0000	725,0000	725,00	0,00	0,00	0,00	0,00	0,00	0,00
7	POLTRONA RECLINAVEL HOSPITALAR PARA HIDRATAÇÃO E SOROTERAPIA MATERIAL DA ESTRUTURA, TUBO DE ACO, CARACTERISTICAS ADICIONAIS 3 LUGARES, SEM BRACOS. MI MOVEIS	94029010	0/400	5102	UN	4,0000	930,0000	3.720,00	0,00	0,00	0,00	0,00	0,00	0,00

DADOS ADICIONAIS

INFORMAÇÕES COMPLEMENTARES

Inf. Contribuinte: I-DOCUMENTO EMITIDO POR ME OU EPP OPTANTE PELO SIMPLES NACIONAL II-NÃO GERA DIREITO A CRÉDITO FISCAL DE IPI  
 Trib aprox Fed: R\$ 1.658,10, Est: R\$ 1.915,65, Mun: R\$ 0,00  
 / Fonte: IBPT/empresometro.com.br 0D61CD. OPTANTE PELO SIMPLES NACIONAL. AUTORIZAÇÃO FORNECIMENTO: 0082051. CONTA PARA PAGAMENTO: BANCO INTER (CODIGO PARA TED 077), AG: 0001 - CONTA CORRENTE: 31029583-1, LICITA MED LTDA.  
 Valor Aproximado dos Tributos : R\$ 3.573,76

RESERVADO AO FISCO

RECEBEMOS DE LICITA MED LTDA OS PRODUTOS E/OU SERVIÇOS CONSTANTES DA NOTA FISCAL ELETRÔNICA INDICADA ABAIXO,  
EMISSÃO: 24/06/2025 VALOR TOTAL: R\$ 31.921,45 DESTINATÁRIO: MUNICÍPIO DE ITANHAEM - Avenida Washington Luiz, 75 Centro  
Itanhaem-SP

Rubrica: **NF-e**  
Nº. 000.000.225  
Série 001

DATA DE RECEBIMENTO

IDENTIFICAÇÃO E ASSINATURA DO RECEBEDOR

**IDENTIFICAÇÃO DO EMITENTE**  
  
**LICITA MED LTDA**  
Jose Delfraro, 101  
Nossa Senhora Aparecida - 37901-824  
Passos - MG Fone/Fax: 35991696244

**DANFE**  
Documento Auxiliar da Nota  
Fiscal Eletrônica  
0 - ENTRADA  
1 - SAÍDA  
**1**  
Nº. 000.000.225  
Série 001  
Folha 1/1



CHAVE DE ACESSO  
**3125 0651 9729 8300 0169 5500 1000 0002 2511 0437 3606**  
Consulta de autenticidade no portal nacional da NF-e  
www.nfe.fazenda.gov.br/portal ou no site da Sefaz Autorizadora

NATUREZA DA OPERAÇÃO  
**Venda de mercadoria fora do estado**

PROTOCOLO DE AUTORIZAÇÃO DE USO  
**131256738425728 - 24/06/2025 09:57:43**

INSCRIÇÃO ESTADUAL  
**47012180064**

INSCRIÇÃO MUNICIPAL  
**123456**

INSCRIÇÃO ESTADUAL DO SUBST. TRIBUT.  
**131256738425728**

CNPJ / CPF  
**51.972.983/0001-69**

**DESTINATÁRIO / REMETENTE**  
NOME / RAZÃO SOCIAL  
**MUNICÍPIO DE ITANHAEM**

CNPJ / CPF  
**46.578.498/0001-75**

DATA DA EMISSÃO  
**24/06/2025**

ENDEREÇO  
**Avenida Washington Luiz, 75**

BAIRRO / DISTRITO  
**Centro**

CEP  
**11740-028**

DATA DA SAÍDA/ENTRADA  
**24/06/2025**

MUNICÍPIO  
**Itanhaem**

UF FONE / FAX  
**SP**

INSCRIÇÃO ESTADUAL

HORA DA SAÍDA/ENTRADA  
**10:15:00**

**CÁLCULO DO IMPOSTO**

SE DE CÁLC. DO ICMS	VALOR DO ICMS	BASE DE CÁLC. ICMS S.T.	VALOR DO ICMS SUBST	V. IMP. IMPORTAÇÃO	V. ICMS UF REMET.	V. FCP UF DEST.	V. TOTAL PRODUTOS
0,00	0,00	0,00	0,00	0,00	0,00	0,00	31.921,45
VALOR DO FRETE	VALOR DO SEGURO	DESCONTO	OUTRAS DESPESAS	VALOR TOTAL IPI	V. ICMS UF DEST.	V. TOT. TRIB.	V. TOTAL DA NOTA
0,00	0,00	0,00	0,00	0,00	0,00	10.719,22	31.921,45

**TRANSPORTADOR / VOLUMES TRANSPORTADOS**

NOME / RAZÃO SOCIAL	FRETE	CÓDIGO ANTT	PLACA DO VEÍCULO	UF	CNPJ / CPF
	3-Próprio por conta do Rem				
ENDEREÇO	MUNICÍPIO	UF	INSCRIÇÃO ESTADUAL		
QUANTIDADE	ESPÉCIE	MARCA	NUMERAÇÃO	PESO BRUTO	PESO LÍQUIDO

**DADOS DOS PRODUTOS / SERVIÇOS**

CÓDIGO PRODUTO	DESCRIÇÃO DO PRODUTO / SERVIÇO	NCM/SH	O/CSOSN	CFOP	UN	QUANT	VALOR UNIT	VALOR TOTAL	VALOR DESC	B.CÁLC ICMS	VALOR ICMS	VALOR IPI	ALIQ ICMS	ALIQ IPI
13	CARRO MACA EM ACO INOX	94029020	0/400	6102	UN	2,0000	1.734,9900	3.469,98	0,00	0,00	0,00	0,00	0,00	0,00
17	ESCADA DE 2 DEGRAUS, USO HOSPITALAR EM TUBOS DE ACO INOX	94037000	0/400	6102	UN	15,0000	139,9900	2.099,85	0,00	0,00	0,00	0,00	0,00	0,00
25	POLTRONA HOSPITALAR RECLINAVEL PARA DESCANSO CARACTERISTICAS ADICIONAIS, POSICAO TRENDELEMBURG, ACABAMENTO ESTOFADO DE ESPUMA REVESTIDO EM COURVIN, COMPRIMENTO CERCA DE 170 CM, MODELO MANUAL, SISTEMA PNEUMATICO. MI MOVEIS.	94029010	0/400	6102	UN	16,0000	849,9900	13.599,84	0,00	0,00	0,00	0,00	0,00	0,00
14	ARMARIO VITRINE COM 2 PORTAS	94031000	0/400	6102	UN	4,0000	951,9900	3.807,96	0,00	0,00	0,00	0,00	0,00	0,00
5	MESA DE CABECEIRA ABERTA, COM GAVETA	94036000	0/400	6102	UN	16,0000	497,9900	7.967,84	0,00	0,00	0,00	0,00	0,00	0,00
16	CADEIRA PARA COLETA DE SANGUE	94036000	0/400	6102	UN	2,0000	487,9900	975,98	0,00	0,00	0,00	0,00	0,00	0,00

**DADOS ADICIONAIS**  
INFORMAÇÕES COMPLEMENTARES  
Inf. Contribuinte: I-DOCUMENTO EMITIDO POR ME OU EPP OPTANTE PELO SIMPLES NACIONAL II-NÃO GERA DIREITO A CRÉDITO FISCAL DE IPI  
Trib aprox Fed: R\$ 4.973,36, Est: R\$ 5.745,86, Mun: R\$ 0,00  
/ Fonte: IBPT/empresometro.com.br 0D61CD. OPTANTE PELO SIMPLES NACIONAL. Solicitante Secret. Municipal de Saúde. Emenda Parlamentar 2023.070-49324.PEDIDO: 1175/1-2025 / EMPENHO: 3953/001.Requisição Nro.: 3717/2025. CONTA PARA PAGAMENTO: BANCO INTER (CODIGO PARA TED 077) , AG: 0001 - CONTA CORRENTE: 31029583-1, LICITA MED LTDA.  
Valor Aproximado dos Tributos : R\$ 10.719,22

RESERVADO AO FISCO



Governador Valadares, 08 de setembro de 2025

Prefeitura Municipal de Buriti  
Rua Felinto Pessoa, 1, Centro, Buriti - MA  
Pregão Eletrônico nº 17/2025  
Processo Administrativo nº 571/2025

A empresa M & C VAREJO LTDA, sediada na Avenida Brasil, nº 2.476, Centro, Governador Valadares/MG, CEP: 35.020-070, inscrita no CNPJ sob o nº 20.267.071/0001-62, representada por NATALIA RODRIGUES GONÇALVES XAVIER portador da cédula de identidade nº MG-22.758.395, expedida pela Polícia Civil do Estado de Minas Gerais, e do CPF nº 134.222.446-97, atendendo a todas as especificações contidas no Edital vem diante vossa senhoria apresentar esta proposta de preços.

**OBJETO:**

O objeto da presente licitação é o Registro de preços para futura e eventual contratação de empresa para o fornecimento de gêneros alimentícios, visando atender às demandas das diversas secretarias do Município de Buriti/MA conforme condições, quantidades e exigências estabelecidas neste Edital e seus anexos.

**CONDIÇÕES:**

Prazo de Validade; Entrega; Garantia; Pagamento: Conforme termos do Edital.

**DECLARAÇÕES:**

- Declara que todas as condições comerciais estabelecidas no edital serão atendidas;
- Declara que os preços contidos na proposta incluem todos os custos e despesas, tais como custos diretos e indiretos, tributos incidentes, taxa de administração, materiais, serviços, encargos sociais, trabalhistas, seguros, lucro e outros necessários ao cumprimento integral do objeto deste Edital;
- Declara ainda que esta proposta foi elaborada de forma independente;
- Declara estar de acordo com todos os termos do Edital e seus anexos.

**DADOS BANCÁRIOS:**

Banco: BANCO DO BRASIL

Agência: 3811-3

Conta Corrente: 15.515-2



**m & c**  
**varejo**

PROPOSTA							
LOTE 1							
ITEM	DESCRIÇÃO	QTD	UND	MARCA	MODELO	VL.UNIT	VL.TOTAL
195	VENTILADOR DE PAREDE 60CM - BIVOLT	263	UNID	VENTISOL	SKU 543	R\$ 220,00	R\$ 57.860,00
196	VENTILADOR DE PAREDE 60CM - BIVOLT	87	UNID	VENTISOL	SKU 543	R\$ 220,00	R\$ 19.140,00
<b>VALOR TOTAL: Setenta e Sete Mil Reais</b>							<b>R\$ 77.000,00</b>

**M & C VAREJO**  
LTDA:20267071000162

Assinado de forma digital por M & C VAREJO LTDA:20267071000162  
Dados: 2025.09.08 11:05:28 -03'00'

**M & C VAREJO LTDA**  
20.267.071/0001-62

M & C VAREJO LTDA  
CNPJ: 20.267.071/0001-62  
I.E: 002360541.00-57  
Tell. +55 33 3014 - 6880  
Av. Brasil, 2476 Centro  
CEP: 35.020-070  
Governador Valadares - MG  
contato@mecvarejo.com.br

RECEBEMOS DE M e C VAREJO LTDA OS PRODUTOS E/OU SERVIÇOS CONSTANTES DA NOTA FISCAL ELETRÔNICA INDICADA ABAIXO.  
EMISSÃO: 05/05/2025 VALOR TOTAL: R\$ 828,00 DESTINATÁRIO: MUNICÍPIO DE IBIAI - PRACA 31 DE MARCO, 555 CENTRO Ibiai-MG

PREFEITURA MUNICIPAL DE BURITI-MA  
Proc Nº 571-NF-e-2025  
Fis. 1204 Nº. 000.003.017  
Rubrica: Série 001

DATA DE RECEBIMENTO	IDENTIFICAÇÃO E ASSINATURA DO RECEBEDOR
<b>IDENTIFICAÇÃO DO EMITENTE</b>  <b>M e C VAREJO LTDA</b> AVENIDA BRASIL, 2476 Centro - 35020-070 Governador Valadares - MG Fone/Fax: 3330146880	
<b>DANFE</b> Documento Auxiliar da Nota Fiscal Eletrônica 0 - ENTRADA 1 - SAÍDA Nº. 000.003.017 Série 001 Folha 1/1	
	
CHAVE DE ACESSO 3125 0520 2670 7100 0162 5500 1000 0030 1715 2967 6977 Consulta de autenticidade no portal nacional da NF-e www.nfe.fazenda.gov.br/portal ou no site da Sefaz Autorizadora	

NATUREZA DA OPERAÇÃO <b>Venda de mercadoria</b>	PROTOCOLO DE AUTORIZAÇÃO DE USO <b>131256630955345 - 05/05/2025 14:35:11</b>
INSCRIÇÃO ESTADUAL <b>0023605410057</b>	INSCRIÇÃO ESTADUAL DO SUBST. TRIBUT. <b>20.267.071/0001-62</b>

DESTINATÁRIO / REMETENTE NOME / RAZÃO SOCIAL <b>MUNICÍPIO DE IBIAI</b>	CNPJ / CPF <b>16.899.700/0001-08</b>	DATA DA EMISSÃO <b>05/05/2025</b>
ENDEREÇO <b>PRACA 31 DE MARCO, 555</b>	BAIRRO / DISTRITO <b>CENTRO</b>	CEP <b>39350-000</b>
MUNICÍPIO <b>Ibiai</b>	UF / FONE / FAX <b>MG</b>	INSCRIÇÃO ESTADUAL <b>ISENTO</b>
		HORA DA SAÍDA/ENTRADA <b>14:32:00</b>

FATURA / DUPLICATA  
Num. 001  
Venc. 05/06/2025  
Valor R\$ 828,00

CÁLCULO DO IMPOSTO						
BASE DE CÁLCULO DO ICMS	VALOR DO ICMS	BASE DE CÁLC. ICMS S.T.	VALOR DO ICMS SUBST.	VALOR IMP. IMPORTAÇÃO	VALOR DO PIS	VALOR TOTAL DOS PRODUTOS
0,00	0,00	0,00	0,00	0,00	0,00	828,00
VALOR DO FRETE	VALOR DO SEGURO	DESCONTO	OUTRAS DESPESAS	VALOR TOTAL DO IPI	VALOR DA COFINS	VALOR TOTAL DA NOTA
0,00	0,00	0,00	0,00	0,00	0,00	828,00

TRANSPORTADOR / VOLUMES TRANSPORTADOS NOME / RAZÃO SOCIAL <b>BRASPRESS TRANSPORTES URGENTES LTDA</b>		FRETE POR CONTA <b>CIF</b>	CÓDIGO ANTT	PLACA DO VEÍCULO	UF	CNPJ / CPF <b>48.740.351/0050-43</b>
ENDEREÇO <b>AVENIDA INDUSTRIAL, 2020 GALPAO 01 - DISTRITO INDUSTRIAL -</b>		MUNICÍPIO <b>Governador Valadares</b>		UF <b>MG</b>	INSCRIÇÃO ESTADUAL <b>ISENTO</b>	
QUANTIDADE <b>4</b>	ESPÉCIE	MARCA	NUMERAÇÃO	PESO BRUTO	PESO LÍQUIDO	

DADOS DOS PRODUTOS / SERVIÇOS													
CÓDIGO PRODUTO	DESCRIÇÃO DO PRODUTO / SERVIÇO	NCM/SH	CSOSN	CFOP	UN	QUANT	VALOR UNIT	VALOR TOTAL	B.CÁLC ICMS	VALOR ICMS	VALOR IPI	ALIQ. ICMS	ALIQ. IPI
03179	VENTILADOR OSC PAREDE 60CM NEW PR GR PR BIVOLT PREMIUM	84145990	5102	5102	UN	4,00	207,00	828,00	0,00	0,00		0,00	

DADOS ADICIONAIS INFORMAÇÕES COMPLEMENTARES EMPRESA DECLARA SER OPTANTE PELO SIMPLES NACIONAL! // PREGAO 4/2024 PROCESSO 21/2024 / AUTORIZAÇÃO DE FORNECIMENTO 1578 / SECRETARIA MUNICIPAL DE SAUDE / BANCO DO BRASIL AG 3811-3 C/C 15.515-2 / VENDA 14662 Valor Aprox dos Tributos: R\$ 260,41	RESERVADO AO FISCO
--	--------------------

RECEBEMOS DE M e C VAREJO LTDA OS PRODUTOS E/OU SERVIÇOS CONSTANTES DA NOTA FISCAL ELETRÔNICA INDICADA ABAIXO.  
EMISSÃO: 05/05/2025 VALOR TOTAL: R\$ 612,00 DESTINATÁRIO: MUNICÍPIO DE IBERTIOGA - RUA CAP EVARISTO CARVALHO, 56 CENTRO  
Ibertioga-MG

PREFEITURA MUNICIPAL DE IBERTIOGA-MG

Proc N° 571-NF-e-2025

Fis. 1905 N° 000.003.016

Rubrica: Série 001

DATA DE RECEBIMENTO

IDENTIFICAÇÃO E ASSINATURA DO RECEBEDOR

IDENTIFICAÇÃO DO EMITENTE



**M e C VAREJO LTDA**

AVENIDA BRASIL, 2476  
Centro - 35020-070  
Governador Valadares - MG Fone/Fax: 3330146880

**DANFE**

Documento Auxiliar da Nota Fiscal Eletrônica

0 - ENTRADA  
1 - SAÍDA

1

N° 000.003.016  
Série 001  
Folha 1/1



CHAVE DE ACESSO

3125 0520 2670 7100 0162 5500 1000 0030 1616 9588 1162

Consulta de autenticidade no portal nacional da NF-e  
www.nfe.fazenda.gov.br/portal ou no site da Sefaz Autorizadora

PROTOCOLO DE AUTORIZAÇÃO DE USO

131256630274175 - 05/05/2025 10:39:46

NATUREZA DA OPERAÇÃO

**Venda de mercadoria**

INSCRIÇÃO ESTADUAL

0023605410057

INSCRIÇÃO ESTADUAL DO SUBST. TRIBUT.

CNPJ

20.267.071/0001-62

DESTINATÁRIO / REMETENTE

NOME / RAZÃO SOCIAL

**MUNICÍPIO DE IBERTIOGA**

CNPJ / CPF

18.094.839/0001-00

DATA DA EMISSÃO

05/05/2025

ENDEREÇO

**RUA CAP EVARISTO CARVALHO, 56**

BAIRRO / DISTRITO

**CENTRO**

CEP

36225-000

DATA DA SAÍDA/ENTRADA

05/05/2025

MUNICÍPIO

**Ibertioga**

UF

**MG**

FONE / FAX

3233471209

INSCRIÇÃO ESTADUAL

HORA DA SAÍDA/ENTRADA

10:35:00

FATURA / DUPLICATA

Num. 001  
Venc. 05/06/2025  
R\$ 612,00

CICULO DO IMPOSTO

BASE DE CÁLCULO DO ICMS	VALOR DO ICMS	BASE DE CÁLC. ICMS S.T.	VALOR DO ICMS SUBST.	VALOR IMP. IMPORTAÇÃO	VALOR DO PIS	VALOR TOTAL DOS PRODUTOS
0,00	0,00	0,00	0,00	0,00	0,00	612,00
VALOR DO FRETE	VALOR DO SEGURO	DESCONTO	OUTRAS DESPESAS	VALOR TOTAL DO IPI	VALOR DA COFINS	VALOR TOTAL DA NOTA
0,00	0,00	0,00	0,00	0,00	0,00	612,00

TRANSPORTADOR / VOLUMES TRANSPORTADOS

NOME / RAZÃO SOCIAL

**RODONAVES TRANSPORTES E ENCOMENDAS LTDA**

FRETE POR CONTA

**CIF**

CÓDIGO ANTT

PLACA DO VEÍCULO

UF

CNPJ / CPF

44.914.992/0012-90

ENDEREÇO

**R CORONEL RANULFO BORGES NASCIMENTO, 390 - JARDIM MARACANA**

MUNICÍPIO

**Uberaba**

UF

**MG**

INSCRIÇÃO ESTADUAL

**ISENTO**

QUANTIDADE

3

ESPÉCIE

MARCA

NUMERAÇÃO

PESO BRUTO

PESO LÍQUIDO

DADOS DOS PRODUTOS / SERVIÇOS

CÓDIGO PRODUTO	DESCRIÇÃO DO PRODUTO / SERVIÇO	NCM/SH	CSOSN	CFOP	UN	QUANT	VALOR UNIT	VALOR TOTAL	B.CÁLC ICMS	VALOR ICMS	VALOR IPI	ALIQ. ICMS	ALIQ. IPI
02956	VENTILADOR OSC PAREDE 60CM NEW PR GR PR BIVOLT PREMIUM	84145990	0102	5102	UN	3,00	204,00	612,00	0,00	0,00		0,00	

DADOS ADICIONAIS

INFORMAÇÕES COMPLEMENTARES

EMPRESA DECLARA SER OPTANTE PELO SIMPLES NACIONAL! // PREGAO 15/2024 PROCESSO 36/2024 / AUTORIZAÇÃO DE FORNECIMENTO 77/2025 / SECRETARIA MUNICIPAL DE MEIO AMBIENTE / BANCO DO BRASIL AG 3811-3 C/C 15.515-2 / VENDA 14619 Valor Aprox dos Tributos: R\$ 192,47

RESERVADO AO FISCO

RECEBEMOS DE M e C VAREJO LTDA OS PRODUTOS E/OU SERVIÇOS CONSTANTES DA NOTA FISCAL ELETRÔNICA INDICADA ABAIXO.  
EMISSION: 21/07/2025 VALOR TOTAL: R\$ 2.057,44 DESTINATÁRIO: MUNICIPIO DE PRESIDENTE PRUDENTE - AV CORONEL JOSE SOARES MARCONDES, 1200 CENTRO Presidente Prudente-SP

PREFEITURA MUNICIPAL DE BURITI-MA

Proc. Nº 571-2025

Fis. 1206 N.º 000.003.081

Rubrica: Série 001

DATA DE RECEBIMENTO

IDENTIFICAÇÃO E ASSINATURA DO RECEBEDOR

IDENTIFICAÇÃO DO EMITENTE



M e C VAREJO LTDA

AVENIDA BRASIL, 2476  
Centro - 35020-070  
Governador Valadares - MG Fone/Fax: 3330146880

DANFE

Documento Auxiliar da Nota Fiscal Eletrônica

0 - ENTRADA  
1 - SAÍDA

1

N.º 000.003.081  
Série 001  
Folha 1/1



CHAVE DE ACESSO

3125 0720 2670 7100 0162 5500 1000 0030 8116 2328 4570

Consulta de autenticidade no portal nacional da NF-e  
www.nfe.fazenda.gov.br/portal ou no site da Sefaz Autorizadora

PROTOCOLO DE AUTORIZAÇÃO DE USO

131256799990795 - 21/07/2025 11:24:11

NATUREZA DA OPERAÇÃO

VENDA DE MERCADORIA FORA DO ESTADO

INSCRIÇÃO ESTADUAL

0023605410057

INSCRIÇÃO ESTADUAL DO SUBST. TRIBUT.

CNPJ

20.267.071/0001-62

DESTINATÁRIO / REMETENTE

NOME / RAZÃO SOCIAL

MUNICIPIO DE PRESIDENTE PRUDENTE

CNPJ / CPF

55.356.653/0001-08

DATA DA EMISSÃO

21/07/2025

ENDEREÇO

AV CORONEL JOSE SOARES MARCONDES, 1200

BAIRRO / DISTRITO

CENTRO

CEP

19010-081

DATA DA SAÍDA/ENTRADA

21/07/2025

MUNICÍPIO

Presidente Prudente

UF

SP

FONE / FAX

1839024400

INSCRIÇÃO ESTADUAL

HORA DA SAÍDA/ENTRADA

11:24:00

FATURA / DUPLICATA

Num. 001  
Venc. 17/08/2025  
V. R\$ 2.057,44

CÁLCULO DO IMPOSTO

BASE DE CÁLCULO DO ICMS	VALOR DO ICMS	BASE DE CÁLC. ICMS S.T.	VALOR DO ICMS SUBST.	VALOR IMP. IMPORTAÇÃO	VALOR DO PIS	VALOR TOTAL DOS PRODUTOS
0,00	0,00	0,00	0,00	0,00	0,00	2.057,44
VALOR DO FRETE	VALOR DO SEGURO	DESCONTO	OUTRAS DESPESAS	VALOR TOTAL DO IPI	VALOR DA COFINS	VALOR TOTAL DA NOTA
0,00	0,00	0,00	0,00	0,00	0,00	2.057,44

TRANSPORTADOR / VOLUMES TRANSPORTADOS

NOME / RAZÃO SOCIAL

LEVI CARGAS LTDA

FRETE POR CONTA

CIF

CÓDIGO ANTT

PLACA DO VEÍCULO

UF

CNPJ / CPF

55.064.180/0001-67

ENDEREÇO

Rua Soldado Almir Bernardino, 210 SALA 03 - Parque Novo Mu

MUNICÍPIO

Sao Paulo

UF

SP

INSCRIÇÃO ESTADUAL

137316225115

QUANTIDADE

8

ESPÉCIE

MARCA

NUMERAÇÃO

PESO BRUTO

PESO LÍQUIDO

DADOS DOS PRODUTOS / SERVIÇOS

CÓDIGO PRODUTO	DESCRIÇÃO DO PRODUTO / SERVIÇO	NCM/SH	CSOSN	CFOP	UN	QUANT	VALOR UNIT	VALOR TOTAL	B.CÁLC ICMS	VALOR ICMS	VALOR IPI	ALIQ. ICMS	ALIQ. IPI
03058	VENTILADOR OSC PAREDE 60CM PR GR CH HH PREMIUM	84145990	0102	6102	UN	8,00	257,18	2.057,44	0,00	0,00		0,00	

DADOS ADICIONAIS

INFORMAÇÕES COMPLEMENTARES

EMPRESA DECLARA SER OPTANTE PELO SIMPLES NACIONAL! // PREGAO 27/2024 / AUTORIZAÇÃO DE FORNECIMENTO 6628/2025 / SECRETARIA MUNICIPAL DE SAUDE / BANCO DO BRASIL AG 3811-3 C/C 15.515-2 / VENDA 14872  
Valor Aprox dos Tributos: R\$ 647,06

RESERVADO AO FISCO



**Foccus Hospitalar**

Sua saúde, nossa prioridade.

**Foccus Distribuidora de Equipamentos Ltda**

Rua: Avenida perimetral norte Qd 68 It 27 , 1109, Jd. nova esperança Goiânia - GO

Telefone: (62) 98120-0535/(62) 993343445

CNPJ: 40.618.304/0001-31 IE: 10.826.321-5 IM: 6020046

Email: comercial@focushospitalar.com.br

PREFEITURA MUNICIPAL DE BURITI-MA

Proc. N° 571-2025

GO CEP: 74465-330

Rubrica: 1207

Ao Órgão MUNICIPIO DE BURITI/ MA. Pregão Eletrônico N° 17/2025. Apresentamos nossa proposta de preços.

Item	Descrição	Unidade	Qtd	R\$ Unitário	Valor Total
<b>Lote: 41</b>					
41	BIOMBO HOSPITALAR TRIPLO ESTRUTURA EM TUBO DE AÇO, COM PINTURA ELETROSTÁTICA A PÓ, BANDEIRAS REMOVÍVEIS, EM MATERIAL IMPERMEÁVEL, LAVÁVEL, BASE COM RODÍZIOS, DIMENSÕES APROXIMADAS MED. 1.80X1.75X,60 <b>MARCA: PORTAL</b> <b>MODELO: PE2770</b>	UND	15,00	1.600,00	24.000,00
				Valor total do grupo:	24.000,00
				Valor total da proposta:	24.000,00

O valor total dessa proposta é de R\$24.000,00 (vinte e quatro mil reais).



**Foccus Hospitalar**

Sua saúde, nossa prioridade.

**Foccus Distribuidora de Equipamentos Ltda**

Rua: Avenida perimetral norte Qd 68 It 27 , 1109, Jd. nova esperança Goiânia - GO

Telefone: (62) 98120-0535/(62) 993343445

CNPJ: 40.618.304/0001-31 IE: 10.826.321-5 IM: 6020046

Email: comercial@focushospitalar.com.br

PREFEITURA MUNICIPAL DE BURITI/MA  
Proc. Nº 571-2025  
1208  
GO CEP: 74465-330  
Rubrica: [assinatura]

**Ao Órgão MUNICÍPIO DE BURITI/ MA. Pregão Eletrônico N° 17/2025. Apresentamos nossa proposta de preços.**

Item	Descrição	Unidade	Qtd	R\$ Unitário	Valor Total
------	-----------	---------	-----	--------------	-------------

**Dados Comerciais:**

Banco: 001 - BANCO DO BRASIL

Conta: 33512-6

Agencia: 8090-0 (Caso necessário substituir o dígito "0" pela letra "X")

Banco: 237 BANCO BRADESCO

Conta: 45728-0

Agencia: 1147

Validade da proposta: 120 dias

Prazo de entrega: De acordo com o termo de referência.

Prazo para pagamento: De acordo com edital.

Prazo de garantia: 12 MESES

**Observações:**

Declaração

DECLARAMOS , sob as penas da lei, em especial o art. 299 do Código Penal Brasileiro, que:

- I - a inexistência de fato impeditivo para licitar ou contratar com a Administração Pública;
- III - o pleno conhecimento e aceitação das regras e das condições gerais da contratação
- IV - será exigida do licitante declaração de que cumpre as exigências de reserva de cargos para pessoa com deficiência e para reabilitado da Previdência Social, previstas em lei e em outras normas específicas.
- V - o cumprimento das exigências de reserva de cargos para pessoa com deficiência e para reabilitado da Previdência Social
- VI - o cumprimento do disposto no inciso VI do art. 68 da Lei nº 14.133/2021.
- VII - a responsabilidade pelas transações que forem efetuadas no sistema
- VIII - que a proposta econômica compreende a integralidade dos custos para atendimento dos direitos trabalhistas assegurados na Constituição Federal, nas leis trabalhistas, nas normas infralegais, nas convenções coletivas de trabalho e nos termos de ajustamento de conduta vigentes na data de entrega das propostas.
- IX - que cumpre os requisitos de habilitação e que as declarações informadas são verídicas, conforme art. 63, inciso I, da Lei 14.133/2021.
- X - que inexistem fatos impeditivos para sua habilitação no certame, ciente da obrigatoriedade de declarar ocorrências posteriores;
- XI - que não emprega menor de 18 anos em trabalho noturno, perigoso ou insalubre e não emprega menor de 16 anos, salvo menor, a partir de 14 anos, na condição de aprendiz, nos termos do artigo 7º, XXXIII, da Constituição;
- XII - que não possui, em sua cadeia produtiva, empregados executando trabalho degradante ou forçado, observando o disposto nos incisos III e IV do art. 1º e no inciso III do art. 5º da Constituição Federal; e
- XIII - que cumpre as exigências de reserva de cargos para pessoa com deficiência e para reabilitado da Previdência Social, previstas em lei e em outras normas específicas, conforme art. 63, inciso IV, Lei 14.133/2021.
- XXXIII - proibição de trabalho noturno, perigoso ou insalubre a menores de dezoito e de qualquer trabalho a menores de dezesseis anos, salvo na condição de aprendiz, a partir de quatorze anos

Declaro ainda que: a proposta apresentada para participar do Processo Eletrônico, foi elaborada de maneira independente, e o conteúdo da proposta não foi, no todo ou em parte, direta ou indiretamente, informado, discutido ou recebido de qualquer outro participante potencial ou de fato do Pregão, por qualquer meio ou por qualquer pessoa.

Declaramos, que nosso preço ofertado contempla todos os custos operacionais, encargos previdenciários, trabalhistas, tributários, comerciais, taxas, fretes, seguros e quaisquer outros ônus que porventura possam recair sobre a execução do objeto da presente licitação.

Declaramos que temos pleno conhecimento e aceita participar da presente licitação nas condições estabelecidas, está ciente e concorda com as condições contidas no edital e seus anexos, bem como de que suas propostas econômicas compreendem a integralidade dos custos para atendimento dos direitos trabalhistas assegurados na Constituição Federal, nas leis trabalhistas, nas normas infralegais, nas convenções coletivas de trabalho e nos termos de ajustamento de conduta vigentes na data de entrega da proposta (art. 63, 1º da Lei Federal n.º 14.133/2021).

Goiânia, 17 de Setembro de 2025



**Foccus Hospitalar**

Sua saúde, nossa prioridade.

**Foccus Distribuidora de Equipamentos Ltda**

Rua: Avenida perimetral norte Qd 68 It 27 , 1109, Jd. nova esperança Goiânia

Telefone: (62) 98120-0535/(62) 993343445

CNPJ: 40.618.304/0001-31 IE: 10.826.321-5 IM: 6020046

Email: comercial@focchospitalar.com.br

PREFEITURA MUNICIPAL DE BURITI-MA

Proc. N° 521-2025

GO CEP: 1209-1009

Rubrica: [assinatura]

**Representante Legal**

Gislaine monteiro barroso

RG:2171724 SPTC/GO

CPF:547.723.971-91





PREFEITURA MUNICIPAL DE BURITI-MA  
Proc. Nº 571-2025  
Fls. 1210  
Rubrica: [assinatura]

## DADOS DE ASSINATURA

O documento acima foi assinado digitalmente e está em conformidade com a Resolução CG ICP-Brasil nº 182, de 18 de fevereiro de 2021.  
Para verificar a assinatura, visite o site <https://verificador.it.gov.br> e seleione este arquivo.

O(s) certificado(s) utilizado(s) para assinatura em 17/09/2025 14:15:28 é(são):

Nome: **FOCCUS DISTRIBUIDORA DE EQUIPAMENTOS LTDA**  
CNPJ: 40.618.304/0001-31  
Data: 17/09/2025 14:15:28



## PROPOSTA DE PREÇOS

**Referência: PREGÃO ELETRÔNICO Nº 017/2025 – Prefeitura de BURITI -MA**

Prezado Senhor,

A empresa **MP DISTRIBUIDORA LTDA** com endereço na **R ANTONIO DE OLIVEIRA LOPES nº 1230, Frei Higino, Parnaíba/ PI CEP 64.207.040** inscrita no CNPJ/MF sob o nº **25.329.948/0001-16**, vem apresentar proposta comercial relativa à licitação em epígrafe, assumindo inteira responsabilidade por quaisquer erros ou omissões que tiverem sido cometidos quando da preparação da mesma.

Propomos o Valor Total de **R\$ 284.259,09 (DUZENTOS E OITENTA E QUATRO MIL, DUZENTOS E CINQUENTA E NOVE REAIS E NOVE CENTAVOS)**, para o fornecimento/prestação dos serviços do objeto desta licitação, conforme demonstrativo abaixo:

ITEM	DESCRIÇÃO	MARCA	MODELO	GARANTIA MÍNIMA	UND.	QUANT.	VLR UNIT	VLR TOTAL
5	[COTA RESERVADA ME/EPP] - AR CONDICIONADO INVERTER 12.000 BTUS Aparelho ar condicionado, capacidade refrigeração 12.000 btu, tensão 220V, tipo split, sistema inverter, características adicionais 1 controle remoto/display digital/timer/selo procel.	TCL	TCL On-Off	12 MESES	UND	41	R\$ 2.756,45	R\$ 113.014,45
24	BALANÇA DIGITAL PORTÁTIL COM GANCHO - Capacidade 50KG, gancho em aço inoxidável ou cromado.	UNIFLUXO	Balança Digital Portátil	12 MESES	UND	100	R\$ 156,32	R\$ 15.632,00
33	BEBEDOURO DE COLUNA 7 NÍVEIS DE TEMPERATURA: Bebedouro industrial de coluna, fornecimento de água à temperatura ambiente e gelada, com 7 níveis de temperatura, com conexão direta à rede hidráulica, sem necessidade de reabastecimento, equipamento com capacidade de 100 L., para local com alto fluxo de pessoas, com capacidade de atendimento para aproximadamente 200 pessoas/hora; 3 torneiras cromadas, aparador de água (pingadeira) em aço inox, reservatório em polipropileno atóxico, isolamento térmico em EPS, controle de temperatura. 220V.	Modelo	Aço	12 MESES	UND	40	R\$ 1.667,36	R\$ 66.694,40

MP DISTRIBUIDORA LTDA

CNPJ 25.329.948/0001-16 -Telefone: (86) 9 8188-3000

R ANTONIO DE OLIVEIRA LOPES, Nº 1230 – LOJA 03, Bairro FREI HIGINO, Parnaíba-Piauí, CEP: 64.207-040.



176	OFTALMOSCÓPIO Fonte LED, cabo aço inox, lentes com marcador iluminado, óptica selada à prova de poeiras, recarregável ou pilha.	Weich Alllyn	Macroview Basic LED + Cabo Recarregável Li-Ion Plus	12 MESES	UND	10	R\$ 1.692,34	R\$ 16.923,40
181	RÉGUA ANTROPOMÉTRICA ADULTO 0-2m. Alumínio, fixação em parede, escala 0-2m.	Welmy	Estadiometro, medidor de altura, clinica	12 MESES	UND	10	R\$ 251,84	R\$ 2.518,40
182	RÉGUA ANTROPOMÉTRICA INFANTIL 0-100cm Régua infantil de parede, base deslizante, escala 0-100cm.	Welmy	Estadiometro, medidor de altura, clinica	12 MESES	UND	10	R\$ 269,21	R\$ 2.692,10
183	ROÇADEIRA COM ÓLEO À GASOLINA 3HP 62CC: Motor 2 tempos, 62cc, potência de 3HP, alça dupla, com cintão.	Anmax	CG430P80D255MM	12 MESES	UND	6	R\$ 2.236,00	R\$ 13.416,00
187	SELADORA GRAU CIRÚRGICO Selagem de papel grau cirúrgico, largura da solda 10-12 mm. 220V.	Biovox	Seladora 220V	12 MESES	UND	10	R\$ 3.105,00	R\$ 31.050,00
188	SONAR DE MESA: Doppler fetal, display digital, sonda 2-3 MHz.	Medpej	DF 7000 S	12 MESES	UND	6	R\$ 781,58	R\$ 4.689,48
189	SUPORTE PI SORO FIXO ESMALTADO C/3 GANCHOS	Modelo	3 ganchos	12 MESES	UND	10	R\$ 251,84	R\$ 2.518,40
192	TELEVISOR SMART LED 43" - Full HD, Wi-Fi, HDMI, USB. 220V.	LG	43UT801C0SA	12 MESES	UND	6	R\$ 2.518,41	R\$ 15.110,46
<b>VALOR TOTAL</b>								<b>R\$ 284.259,09</b>
<b>DUZENTOS E OITENTA E QUATRO MIL, DUZENTOS E CINQUENTA E NOVE REAIS E NOVE CENTAVOS.</b>								

**Nome completo do responsável** Mauricio Portela Martins Brito Passos, CPF nº 984.834.393-87; cédula de identidade nº 2229034 SSP-PI - ADMINISTRADOR

**Dados Bancários da Empresa:** Agência 3507-6 C/C 81247-1 BANCO DO BRASIL CÓD: 001  
**Contatos:** 86 99577-8610, mlcomercio16@gmail.com;

**Condições de Pagamento:** Conforme edital. A CONTRATADA apresentará nota fiscal para liquidação e pagamento da despesa pela CONTRATANTE, mediante ordem bancária creditada em conta corrente ou outra forma acordada no prazo de 30 (trinta) dias contados da apresentação da Nota Fiscal/Fatura e Recibo devidamente atestado na Diretoria Administrativa da PREFEITURA MUNICIPAL DE BURITI-MA e/ou Setor responsável da contratante.

PREFEITURA MUNICIPAL DE BURITI-MA  
 Proc. Nº 571-2025  
 Fis. 1212  
 Rubrica: Ø

MP DISTRIBUIDORA LTDA  
 CNPJ 25.329.948/0001-16 -Telefone: (86) 9 8188-3000  
 R ANTONIO DE OLIVEIRA LOPES, Nº 1230 – LOJA 03, Bairro FREI HIGINO, Parnaíba-Piauí, CEP: 64.207-040.



Validade mínima da Proposta: 60 (sessenta) dias

Cumpre-nos, ainda informar-lhes, que examinamos os documentos da licitação, inteirando-nos dos mesmos para elaboração da presente proposta, e em consonância aos referidos documentos, declaramos:

- a) Que estamos cientes e concordamos com os termos do Edital em epígrafe;
- b) Que nos preços apresentados já estão contemplados todos os impostos e ou descontos ou vantagens, e despesas para a entrega dos produtos.

Parnaíba, PI, 23 de setembro de 2025.

MP  
DISTRIBUIDORA  
LTDA:253299480  
00116

Assinado digitalmente por MP  
DISTRIBUIDORA LTDA.25329948000116  
ND: C=BR, O=ICP-Brasil, S=PI, L=Teresina,  
OU=AC.SOLUTION Multisla v5, OU=  
334160799000195, OU=Videoconferencia,  
OU=Certificado PJA1, CN=MP  
DISTRIBUIDORA LTDA.25329948000116  
R: Parnaíba, PI, CEP: 64.207-040.  
Localização:  
Data: 2025.09.23 14:42:32-03'00"  
Foxit PDF Reader Versão: 2025.2.0

MP DISTRIBUIDORA LTDA

CNPJ: 25.329.948/0001-16

Empresário: Mauricio Portela Martins Brito Passos  
CPF 984.834.393-87 RG 2229034 SSP PI

MP DISTRIBUIDORA LTDA

CNPJ 25.329.948/0001-16 -Telefone: (86) 9 8188-3000

R ANTONIO DE OLIVEIRA LOPES, N° 1230 – LOJA 03, Bairro FREI HIGINO, Parnaíba-Piauí, CEP: 64.207-040.



COMERCIAL PIRES

PROPOSTA FINANCEIRA

AO

GOVERNO DO ESTADO DO MARANHÃO  
PREFEITURA MUNICIPAL DE BURITI  
PREGÃO ELETRÔNICO Nº 017/2025  
PROCESSO ADMINISTRATIVO Nº 571/2025  
PLATAFORMA: LICITANET

**DADOS DA EMPRESA:**

RAZÃO SOCIAL: NADJA MARINA PIRES- EPP  
CNPJ/MF: 12.130.958/0001-86  
INSCRIÇÃO ESTADUAL: 07.542.335/001-58  
ENDEREÇO: SIA TRECHO 1 LOTE 230 BLOCO A SALA 112 – Ed. Comercial do SIA.  
SETOR DE INDÚSTRIA E ABASTECIMENTO  
CIDADE/UF: BRASILIA/DF  
CEP: 71.200-012  
TEL./FAX: (61) 3967-1229  
E-MAIL: pires.vendas@hotmail.com  
BANCO: BANCO DO BRASIL  
AGÊNCIA: 1231-9  
CONTA: 138421-X

**DADOS DO REPRESENTANTE LEGAL DA EMPRESA PARA ASSINATURA DO CONTRATO:**

NOME: NADJA MARINA PIRES  
CPF/MF: 493.197.281-00  
RG/ÓRGÃO EXPEDIDOR: 1.168.941  
CARGO/FUNÇÃO: Sócio/Administrador

1- PROPOSTA:

ITEM	DESCRIÇÃO	UN	QT	MARCA / MODELO	PREÇO UNITÁRIO	PREÇO TOTAL
125	REFRIGERADOR FROST FREE DOMÉSTICO DUPLEX 340 LITROS - 220 VOLTS	UN	16	Geladeira Frost Free Duplex 347L Slim cor Branca Midea – Demais especificações de acordo com o anexo I dessa proposta	R\$ 3.890,00	R\$ 62.240,00
126	GELADEIRA REFRIGERADOR FROST FREE DOMÉSTICO DUPLEX 340 LITROS	UN	04	Geladeira Frost Free Duplex 347L Slim cor Branca Midea – Demais especificações de acordo com o anexo I dessa proposta	R\$ 3.890,00	R\$ 15.560,00
130	GELADEIRA REFRIGERADOR	UN	04	Geladeira Frost Free Duplex Consul Branca 410 Litros -	R\$ 4.990,00	R\$ 19.960,00

NADJA MARINA PIRES – ME  
SIA TRECHO 1 LOTE 230 BLOCO A SALA 112 – Ed. Comercial do SIA.  
SETOR DE INDÚSTRIA E ABASTECIMENTO – BRASÍLIA DF – CEP 71.200-012  
CNPJ: 12. 130. 958/0001-86/ Insc. Est.: 07 542 335 / 001-58

Tel./fax: (61) 3967-1229  
E-mail: pires.vendas@hotmail.com



## COMERCIAL PIRES

FROST FREE DOMÉSTICO DUPLEX 410 LITROS - 220 VOLTS			CRM50LB Demais especificações de acordo com o anexo I dessa proposta		
<b>Valor Global: R\$ 97.760, 00 (NOVENTA E SETE MIL SETECENTOS E SESSENTA REAIS)</b>					

DECLARAMOS que estão inclusas no valor da proposta todas as despesas inerentes ao objeto licitado, tais como: manutenção, seguro, equipamentos, impostos e taxas e outro mais que possa influir direta ou indiretamente no custo do Fornecimento. Todos os tributos e encargos fiscais, sociais, trabalhistas, previdenciários e comerciais e, ainda, os gastos com transporte/frete e acondicionamento dos produtos em embalagens adequadas.

Prazo de validade da proposta: 60 (sessenta) dias.

Prazo de entrega: O prazo máximo para entrega dos materiais será de até 20 (vinte) dias corridos, contados a partir do recebimento da Ordem de Fornecimento emitida pela Administração

Condições de pagamentos: conforme edital e seus anexos.

Local de entrega: Os materiais deverão ser entregues nos locais indicados pela Administração, podendo variar conforme a Secretaria solicitante.

NADJA MARINA  
PIRES:12130958  
000186

Assinado de forma digital  
por NADJA MARINA  
PIRES:12130958000186  
Dados: 2025.09.12 17:23:11  
-03'00'

Brasília/DF, 12 de setembro de 2025  
Nadja Marina Pires  
CPF: 493.197.281-00





COMERCIAL PIRES

ANEXO I

ITEM 125 126 - GELADEIRA FROST FREE DUPLEX 347L SLIM COR BRANCA  
MIDEA

Origem	Importado	Código do Produto	MD-RT468MTA011.MD-RT468MTA012
Com Freezer	Sim	Qt prateleiras refrigerador	2
Marca	Midea	Qt prateleiras freezer	1
Cor	Branco	Produto conectado	Não
Classificação Energética	127vA+++	Inteligência Artificial	Não
Classificação Energética	220vA+++	Classe Climática	T
Capacidade Total (Bruta)	347L	Capacidade Freezer	86L
Capacidade Refrigerador	261L	Painel	Touch
Funções	Super Cool	Cor interna	Branco
Material interno	Poliestireno Alto Impacto (PSAI)	Material externo	PCM
Número de portas	2	Prateleiras	3 (2 no refrigerador e 1 no freezer)
Gaveta para Frutas e Legumes	1	Compartimento Extra Frio (Chiller Box)	Sim (1)
Bandeja de ovos	Sim (2)	Kit bandeja de gelo	Sim (1)
Desodorizador	Sim	Trava de segurança	Sim (apenas para o painel de controle de temperatura)
Potência de degelo	127v218W	Tipo de degelo	Automático
Agente expansor	Ciclopentano	Gás Refrigerante	R600a
Massa Total de Fluido Refrigerante	48g	Potência de degelo	220v200W
Frequência (Hz)	60 Hz	Consumo aproximado de energia (kWh/m) 127v41 kWh/mês	
Consumo aproximado de energia (kWh/m)	220v34,8 kWh/mês	Tipo de tomada	10 A
Máxima Retenção sem Energia	10h	Garantia do Produto	12 meses
Garantia Estendida ou Adicional	10 anos no compressor	Assistência Técnica	3003 1005 (Capitais e Regiões Metropolitanas), 0800 648 1005 (Demais Cidades)



## COMERCIAL PIRES

Itens inclusos na embalagem 1 Refrigerador, 1 manual, 1 kit bandeja de gelo, 1 pá para retirada de gelo e 2 bandejas de ovos.

### ESPECIFICAÇÕES DE ACORDO COM SITE DO FABRICANTE

<https://www.midea.com.br/geladeira-frost-free-duplex-347l-slim-cor-branca-midea/p?srsltid=AfmBOoo3Md5SO3Y2k5x4OEV0g1JqzWB0AG6QCElesTM0ejuUP3X3r3uV>

NADJA MARINA Assinado de forma digital  
por NADJA MARINA  
PIRES:12130958  
000186 Dados: 2025.09.12  
17:23:21 -03'00'



COMERCIAL PIRES

ITEM 130 Geladeira Frost Free Duplex Consul Branca 410 Litros - CRM50LB

Capacidade Total (L)	Baixa - Até 375L
Capacidade Freezer (L)	99
Capacidade Geladeira (L)	410
Tipo de Degelo	Frost Free
Compartimento extra frio	Sim
Porta ovos	Sim
Porta reversível	Não
Nº de Portas	2
Dispenser de água	Não
Porta latas	Não
Recipiente para guardar gelo	Sim
Gavetas	1 gaveta
Controle de temperatura	Sim
Eficiência Energética	A+
Garantia do Fornecedor (mês)	12
Cor	Branco
Plugue e Tomada	10 A
Consumo Aproximado de Energia (kWh)	110V/220V: 639 (kW/ano)

ESPECIFICAÇÕES DE ACORDO COM OSITE DO FABRICANTE

<https://www.consul.com.br/geladeira-consul-frost-free-duplex-com-freezer-espacoso-e-compartmentos-removiveis-410-litros-cor-branca-crm50lb/p>

NADJA MARINA  
PIRES:1213095  
8000186  
Assinado de forma digital  
por NADJA MARINA  
PIRES:12130958000186  
Dados: 2025.09.12  
17:23:31 -03'00'

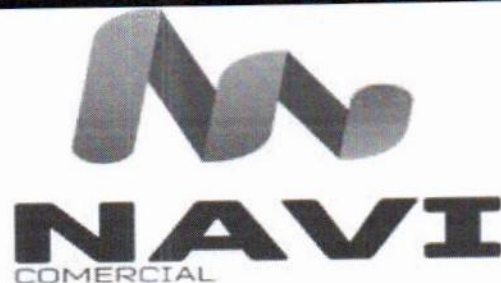

**PREGÃO ELETRÔNICO Nº 17/2025**  
**PROPOSTA DE PREÇO**

À PREFEITURA MUNICIPAL DE BURITI/MA

Razão Social do licitante: NAVI COMERCIAL LTDA		
CNPJ: 54.099.011/0001-08	Inscrição Estadual: 262796023	
Endereço: Rua São Pedro, 1437-E	Inscrição Municipal: 94077	
Cidade: Chapecó	Bairro: Jardim América	
Telefone: (49) 98840-6832	Estado: SC	CEP: 89.803-404
Endereço Eletrônico: <a href="mailto:licita@navicomercial.com.br">licita@navicomercial.com.br</a>	Matriz (X)	Filial ( )
Pessoa para Contato: Lurivan Bortoli		
Banco: 01 – Banco do Brasil	Agência: 7643 - 0	Conta Corrente: 1066 - 9
Simples Nacional: Não ( ) Sim (X)		

**OBJETO:** Registro de Preços para futura aquisição de material permanente (ar condicionados, moveis, eletrodomésticos, equipamentos eletrônicos e equipamentos hospitalares) para atender as necessidades das diversas Secretarias do Município de Buriti-MA.

ITEM	DESCRIÇÃO	MARCA	UNIDADE	QTDE	VALOR UNITÁRIO (R\$)	VALOR TOTAL (R\$)
5	[COTA RESERVADA ME/EPP] - AR CONDICIONADO INVERTER 12.000 BTUS Aparelho ar condicionado, capacidade refrigeração 12.000 btu, tensão 220V, tipo split, sistema inverter, características adicionais 1 controle remoto/display digital/timer/selo procel.	MARCA:AGRATTO FABRICANTE: VENTISOL MODELO: LCST12FI / LCST12FE	UN	41,00	R\$ 2.190,00	R\$ 89.790,00
9	[COTA RESERVADA ME/EPP] - AR CONDICIONADO INVERTER 24.000 BTUS Aparelho ar condicionado, capacidade refrigeração 24.000 btu, tensão 220V, tipo split, sistema inverter, características adicionais 1 controle remoto/display digital/timer/selo procel.	MARCA:AGRATTO FABRICANTE: VENTISOL MODELO: LCS24FI / LCS24FE	UN	3,00	R\$ 4.100,00	R\$ 12.300,00

**Valor Total Ofertado R\$ 102.090,00 (cento e dois mil e noventa reais).**

Declaramos que no preço proposto estão incluídas todas as despesas ou encargos de qualquer natureza resultante da execução do objeto licitado, considerando os itens entregues/executados no Local indicado neste Edital.



Declaro que nos preços propostos estão incluídos todos os encargos previdenciários, fiscais (ICMS e outros), comerciais, trabalhistas, tributários, fretes, seguros, tarifas, descarga, transporte, responsabilidade civil e demais despesas incidentes ou que venham a incidir direta ou indiretamente sobre o objeto desta licitação.

Declaramos ainda que concordamos com todos os termos do Edital Pregão n.º 17/2025

Nos preços propostos estão inclusos os custos diretos ou indiretos, inclusive os resultantes da incidência de quaisquer impostos, taxas, fretes, seguros, embalagens, transporte, contribuições ou obrigações trabalhistas, fiscais, previdenciárias e demais encargos necessários para a execução integral do objeto constante no Edital de PREGÃO ELETRÔNICO N° 17/25 e seus anexos;

**Validade da Proposta:** não será inferior a 60 (sessenta) dias

**Prazo de Pagamento:** 10 (dez) dias úteis.

**Prazo de Entrega:** Conforme o edital.

**Prazo de Garantia:** Conforme o edital.

E-mail para o envio das ordens de fornecimento: [licita@navicomercial.com.br](mailto:licita@navicomercial.com.br)

**Dados Bancários:**

**Banco:** BANCO DO BRASIL **Conta n°:** 1066 - 9

**Agência n°:** 7643 - 0

**Operação n°:** 001

**Responsável Legal Para Assinar o Contrato:**

Nome: LURIVAN BORTOLI		
Estado Civil: União Estável	Cargo na empresa: Sócio Administrador	
CPF: 563.275.609-20	RG: 1835116 SSP/SC	Endereço: Rua Pascoal Moro, N° 30
E-mail: <a href="mailto:licita@navicomercial.com.br">licita@navicomercial.com.br</a>	Telefone: (49) 98840-6832	

Chapecó/SC 11 de Setembro de 2025

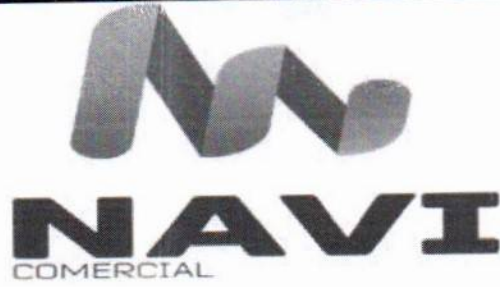

*[Handwritten signature]*  
LURIVAN BORTOLI-SÓCIO ADMINISTRADOR  
RG 1835116 SSP-SC - CPF 563275609-20

54.099.011/0001-08  
NAVI COMERCIAL LTDA  
Av. São Pedro, 1437-E, Sala 01  
B. Jardim América - CEP: 89.803-404  
CHAPECÓ-SC

LURIVAN  
BORTOLI:56  
327560920

Assinado de forma  
digital por LURIVAN  
BORTOLI:563275609  
20  
Dados: 2025.09.11  
16:36:22 -03'00'



	ESTOFADA INJETADA 04 PÉS S/ BRAÇO					
59	[COTA RESERVADA ME/EPP] - CADEIRA SECRETÁRIA FIXA ESTOFADA INJETADA 04 PÉS S/ BRAÇO	americanfer / cad fixa	UNI	31	R\$ 180,00	R\$ 5.580,00
106	[COTA RESERVADA ME/EPP] - ESTANTE DE AÇO ABERTA C/06 PRAT S/REFORÇO 198X92X30	nobre / est 0,30	UNI	26	R\$ 364,00	R\$ 9.464,00
148	[COTA AMPLA CONCORRÊNCIA] - LONGARINA COM 03 LUGARES lugares com assento/encosto em PVC, estrutura em tubo metalon 30x50.	nobre/ long 3 lug	UNI	57	R\$ 300,00	R\$ 17.100,00
149	[COTA RESERVADA ME/EPP] - LONGARINA COM 03 LUGARES lugares com assento/encosto em PVC, estrutura em tubo metalon 30x50.	nobre/ long 3 lug	UNI	18	R\$ 300,00	R\$ 5.400,00
150	[COTA AMPLA CONCORRÊNCIA] - LONGARINA COM 04 LUGARES lugares com assento/encosto em PVC, estrutura em tubo 30x50.	nobre/ long 4 lug	UNI	57	R\$ 390,00	R\$ 22.230,00
151	[COTA RESERVADA ME/EPP] - LONGARINA COM 04 LUGARES lugares com assento/encosto em PVC, estrutura em tubo 30x50.	nobre/ long 4 lug	UNI	18	R\$ 390,00	R\$ 7.020,00
VALOR GLOBAL R\$ 172.014,00 ( Cento e setenta e dois mil e quatorse Reais )						R\$ 172.014,00

2. PROPONENTE:

RAZÃO SOCIAL: **SENA E PRATES LTDA**

CNPJ: **47.536.916/0001-24**

ENDEREÇO: **R. RA 6, QUADRA 07 LOTE 32, RESIDENCIAL ARAGUAIA, ANÁPOLIS-GO**

TELEFONE: **(62) 99113-3822**

FAX **(62) 99113-3822**

E-MAIL: **mixmoveisans@gmail.com**

3. REPRESENTANTE LEGAL QUE ASSINARÁ A ATA DE REGISTRO DE PREÇOS E/OU O CONTRATO

NOME: **Mônica Cristina Rodrigues Prates**

CPF **005.048.681-01**

RG **4560370**

NACIONALIDADE: **Brasil**

ESTADO CIVIL **Casada**

PROFISSÃO **Empresaria**

ENDEREÇO COMPLETO **Rua PB 10 Qd 40 lote 02 Parque Brasília**

4. PRAZO DE VALIDADE DA PROPOSTA: **90 (noventa) dias**

5. DADOS BANCÁRIOS DA EMPRESA: **001 – Banco do Brasil, Agência: 5886-6, Conta Corrente: 11118-0**

Declaramos que estamos ciente e concordamos com as condições contidas no edital e seus anexos, bem como de que a proposta apresentada compreende a integralidade dos custos para atendimento dos direitos trabalhistas assegurados na Constituição Federal, nas leis trabalhistas, nas normas infralegais, nas convenções coletivas de trabalho e nos termos de ajustamento de conduto vigentes na data de sua entrega em definitivo e que cumpre plenamente os requisitos de habilitação definidos no instrumento convocatório.

Anápolis, 08 setembro de 2025

MONICA  
CRISTINA  
RODRIGUES  
PRATES:0050486  
8101

Digital Signer: MONICA CRISTINA  
RODRIGUES PRATES:00504868101  
DN:OU=MONICA CRISTINA RODRIGUES  
PRATES,00504868101,OU=AC  
Syng:brID Multipla,  
OU=03206614000130,  
OU=Videoconferencia,OU=Certificado  
Digital PF A1, O=ICP-Brasil, C=BR  
Date:06/04/2025 12:23:28 -03:00

PREFEITURA MUNICIPAL DE BURITI-MA  
Proc. N° 571-2025  
Fis. 1224  
Rubrica: 

---

Representante legal da CONTRATADA  
Mônica Cristina Rodrigues Prates  
Idt n° 4560370 (PC GO) / CPF n°: 005.048.681-01  
CNPJ: 47.536.916/0001-24



À PREFEITURA MUNICIPAL DE BURITI - MA  
PREGÃO ELETRÔNICO Nº 017/2025

**PROPOSTA DE PREÇOS**

**DADOS DO FORNECEDOR**

**NOME/RAZÃO SOCIAL:** TCJM DISTRIBUIDORA E IMPORTADORA LTDA

**CNPJ:** 19.639.940/0003-15

**RUA:** Rodovia BR 280, nº 5065

**COMPLEMENTO:** Galpão 17, Sala 1G

**BAIRRO:** Colégio Agrícola

**CEP** 89245-600

**CIDADE:** Araquari

**ESTADO:** Santa Catarina

**TELEFONE:** (41) 9 8786-3533

**E-MAIL:** [tcjm@tcjmimport.com](mailto:tcjm@tcjmimport.com)

**DADOS DO REPRESENTANTE**

**NOME:** TIAGO CRISTIANO CZARNECKI

**RG:** 6.119.931-4 SSP/PR

**CPF:** 873.080.889-87

**DOMICÍLIO BANCÁRIO**

**BANCO:** BRADESCO

**AGÊNCIA Nº** 5755-0

**CONTA-CORRENTE Nº** 115900-3

A empresa **TCJM DISTRIBUIDORA E IMPORTADORA LTDA**, CNPJ 19.639.940/0003-15, com endereço na Rodovia BR 280, nº 5065, Galpão 17, Sala 1G, Colégio Agrícola, Araquari-SC, CEP 89245-600, por seu representante legal, **TIAGO CRISTIANO CZARNECKI**, inscrito no CPF 873.080.889-87, portador do RG 6.119.931-4 SSP/PR,

 [tcjm@tcjmimport.com](mailto:tcjm@tcjmimport.com)

 +55 (41) 98786-3533

 [www.tcjmimport.com](http://www.tcjmimport.com)

 **TCJM DISTRIBUIDORA E IMPORTADORA LTDA**

 19.639.940/0003-15

 Rod. BR 280 - Colégio Agrícola - Araquari - SC - CEP 89.240-000



**DECLARA,** vem apresentar proposta de preços nos seguintes termos e condições aqui definidas:

LOTE	DESCRIPTIVO	MARCA	QTDE	VALOR UNITÁRIO	VALOR TOTAL
67	CAMA SIMPLES CABECEIRA MÓVEL MED. 1.90X90X70	ALP ANVISA 83000080003	10	RS 2.300,00	RS 23.000,00

**VALOR TOTAL DA PROPOSTA**

**RS 23.000,00 (Vinte e três mil reais)**

a) Ao participarmos de qualquer processo licitatório por meio do pregão eletrônico, nossa área técnica avalia o termo de referência e elaboramos nossa proposta com o entendimento que possamos atender as necessidades dessa Administração de forma compatível ao Termo de Referência. É de extrema importância que o pregoeiro(a), sua comissão e área técnica façam suas análises de forma minuciosa através do catálogo que anexamos com a proposta. Desta forma, destacamos a necessidade de avaliarem o que está sendo OFERTADO através de nossa proposta que contém marca, modelo e catálogo a fim de evitar qualquer incompatibilidade com sua real necessidade, tendo total autonomia para ACEITAREM ou RECUSAREM motivadamente nossa proposta. Após a contratação nos comprometemos em entregar exatamente aquilo que foi ofertado e que consta em proposta e ATA, nos ISENTANDO totalmente de recusas posteriores no ato de entrega por incompatibilidade.

b) Declaramos que concordamos integralmente com as condições estipuladas na presente licitação e se vencedor deste certame, nos submeteremos ao cumprimento de seus termos.

c) Declaramos ainda que nossa empresa não foi declarada inidônea nem encontra-se suspensão ou impedida de licitar e contratar com a Administração Pública.

d) Prazo da proposta, conforme edital.

e) Prazo de entrega, conforme edital.

f) Prazo de garantia, conforme edital.

 [tcjm@tcjmimport.com](mailto:tcjm@tcjmimport.com)

 +55 (41) 98786-3533

 [www.tcjmimport.com](http://www.tcjmimport.com)

 TCJM DISTRIBUIDORA E IMPORTADORA LTDA

 19.639.940/0003-15

 Rod. BR 280 - Colégio Agrícola - Araquari - SC - CEP 89.240-000

# TCJM

Araquari, 16 de setembro de 2025.



**TCJM DISTRIBUIDORA E IMPORTADORA LTDA**  
Representado por:  
**TIAGO CRISTIANO CZARNECKI**

 [tcjm@tcjmimport.com](mailto:tcjm@tcjmimport.com)

 +55 (41) 98786-3533

 [www.tcjmimport.com](http://www.tcjmimport.com)

 **TCJM DISTRIBUIDORA E IMPORTADORA LTDA**

 19.639.940/0003-15

 Rod. BR 280 - Colégio Agrícola - Araquari - SC - CEP 89.240-000

5(&%(026'(5-1&20(5&.2'(0\$48,1\$6 \$3\$5(/+26( (48,3\$0(1726 /7'\$ \$ 26 352'8726 ( 28 6(59,d26 &2 ((75-1,&\$ .1'&\$' \$%\$.2 (0,66.2 9\$/25 727\$/ 5 '(67,1\$7'5,2 )81'2 081.&.3\$ &(8	Fabrica: <u>PH</u> 1 6pULH	
'\$7\$ '2 5(&%(0(172	120( /(*,9( ( \$66,1\$785\$ '2 5(&%( '25	5* &3)

<b>RJN</b> COMERCIO DE MAQUINAS, APARELHOS E EQUIPAMENTOS LTDA	5-1 &20(5&.2'(0\$48,1 \$3\$5(/+26( (48,3\$0(17 /7'\$	'\$1)( 2&80(172 \$8,./,4 'S 127\$ ),6&\$/ ((75-1,&\$ (175\$ <input type="checkbox"/> 6\$.'\$ 1 6e5,( )2/+ \$
\$9(1,'\$ '21\$ (/9,5\$ 4 6/ 9,/ \$ 6\$17\$ 0\$5,\$ '( 1\$=\$5 \$1\$32/,6 '2 )RQH )\$;		&+\$9( '(\$&(6' &RQVXOWD GH DXWHQWLFLGD ZZZ QIH IDJHQGD JRY EL RX QR VLWH GD 6()\$=\$X\

1\$785(=\$ ' \$ 23(5\$. 9HQGD ,QWHUQD ,16&5,d.2 (67\$'8\$/	35272&2/2 '( \$8725,=\$d.2 '( 862 &13- ,16&5,d.2 (67\$'8\$/ '2 68%7
--	---

'(67,1\$7'5,2 5(0(7(1 120( '5\$=-.2 62&,\$ )81'2 081.&.3\$/ '( 6\$8'( &+\$3\$' \$2 '2 &(8 (1'5(d2 \$9(1.'\$ (0\$ 4' 6 1 081.&.3,2 &+\$3\$' \$2 '2 &(8	&13- '\$7\$ ' \$ (0,66.2 &(3 '\$7\$ ' \$ 6\$,'\$ +25\$ ' \$ 6\$,'\$ *2
---	---

(1)250\$dff(6 '2 /2&\$/' '( (175(* 120( '5\$=-.2 62&,\$ )81'2 081.&.3\$/ '( 6\$8'( &+\$3\$' \$2 '2 &(8 (1'5(d2 \$9(1.'\$ 3(*\$686 (648,1\$ \$9 (0\$ 4' 6 1 %\$,552 ' ,675,72 081.&.3,2 &(1752 &+\$3\$' \$2 '2 &(8	&13- ,16&5,d.2 (67\$'8\$ &(3 &203/(0(172 )21( )\$; *2
---	--

)\$785\$ '83/,&\$7\$ &~/&8/2 '2 ,032672 %\$6( '( &~/&8/2 '2 , 9\$/25 '2 ,&06 %\$6( '( &~/&8/2 '2 ,&0 9\$/25 '2 ,&06 )&3 6 9\$/25 727\$/ '26 352'8' 9\$/25 '2 )5(7( 9\$/25 '2 6('852 (6&2172 287558 '(63 \$&(66 9\$/25 727\$/ '2 ,3, 9\$/25 727\$/ ' \$ 127	&13- &(3 &(3 )21( )\$; *2
--	---------------------------------------

75\$163257\$'25 92/80(6 75\$16325 120( '5\$=-.2 62&,\$/ )5(7( 325 &21 &' ,*2 \$177 3/\$&\$ 9(, &8 ) &13- 2 35235.2 (0,7(17( 081.&.3,2 )8) ,16&5,d.2 (67\$'8\$/ (1'5(d2 48\$17,'\$ ( (63e&.( 0\$5&\$ 1 0(52 3(62 %58) 3(62 /,48,	&13- &(3 )21( )\$; *2
---	--------------------------------

&~/&8/2 '2 ,66. 16&5,d.2 081.&. 9\$/25 727\$/ '26 6(59,d26 %\$6( '( &~/&8/2 '2 ,6641 9\$/25 '2 ,6641	&13- &(3 )21( )\$; *2
---	--------------------------------

'\$'26 '26 352'8726 6(59															
&' ,*2	352'872	(6&5,d.2 '2 352'872 6(59,	1&0 6	&826	&)23	81	48\$17	9\$/25 81,7	(6&2172	9\$/25 727\$/	% &' / ,&06	9\$/25 ,&06	9\$/25 ,3,	\$/ ,4 ,&0E	\$/ ,4 ,3,
		&\$55,1+2 '( (0(5*(1&.\$ .66 /W 9DO 4WG				81'									

'\$'26 \$',&.21\$ (1)250\$dff(6 &203/(0(17\$ 5(6(59\$'2 \$2 ).E '\$'26 %\$1&\$5,26 %\$1&2 '2 %\$56,/ S'(1&,\$ &217\$ &255(17( '( 0\$48,1\$6 \$3\$5(/+26( (48,3\$0(1726 /7'\$ 3\$' \$0(172 3,; &13- )251(&,0(172 3\$5&,\$/ 127\$ (03(1+2 352&(662 '( &203\$56	&13- &(3 )21( )\$; *2
--	--------------------------------

5(&%(026 '( 5-1 &20(5&,2 '( 0\$48,1\$6 \$3\$5(/+26 ( (48,3\$0(1726 /7 \$ 26 352'8726 ( 28 6(59,d26 &2		Fabrica:
/(75-1,&\$ .1'.&\$ \$ %\$, :2 (0,66.2 9\$/25 727\$/ 5 '(67,1\$7'5.2 )81'2 081,&.3:		1) H
&(8		1
\$7\$ '2 5(&%(0(172	120( /(*,9/( ( \$66,1\$785\$ '2 5(&%( '25	6pULH
		5* &3)

<b>RJN</b> COMÉRCIO DE NACIONAL, APOSTADO E EQUIPAMENTOS LTDA	(17,.)&\$d.2 '2 (0,7(1	'\$1)(	
	5-1 &20(5&,2 '( 0\$48,1 \$3\$5(/+26 ( (48,3\$0(17 /7'\$	2&80(172 \$8;./,/\$ \$ 127\$ ),6&\$ / ((75-1,&\$	&+\$9( ' ( \$&(6)
\$9(1,'\$ '21\$ (/9,5\$ 4	(175\$ 6\$, '\$	1	&RQVXOWD GH DXWHQWLFLGD
9./\$ 6\$17\$ 0\$5,\$ '( 1\$-\$5 \$1\$32/,6 '*2	6e5,(	2/+ \$	ZZZ QIH ID]HQGD JRY EI
)RQH )\$;			RX QR VLWH GD 6(\$= \$X1

1\$785(=\$ '\$ 23(5\$;	35272&2/2 '( \$8725,=\$d.2 '( 862
9HQGD ,QWHUQD	
.16&5,d.2 (67\$'8\$/	.16&5,d.2 (67\$'8\$/ '2 68%7
	&13-

(67,1\$7'5.2 5(0(7(1	&13-	\$7\$ '\$ (0,66.2
120( 5\$=-.2 62&,\$		
)81'2 081,&.3\$/ '( 6\$8'( &+\$3\$ '\$2 '2 &(8		
(1'5(d2	%\$,552 '675,	&(3
\$9(1,'\$ (0\$ 4' 6 1	&(1752	\$7\$ '\$ 6\$, '\$
081,&.3,2	8) )21( )\$;	.16&5,d.2 (67\$'8/
&+\$3\$ '\$2 '2 &(8	*2	+25\$ '\$ 6\$, '\$

(1)250\$dff(6 '2 /2&\$ / '( (175(*	&13-	.16&5,d.2 (67\$'8\$
120( 5\$=-.2 62&,\$		
)81'2 081,&.3\$/ '( 6\$8'( &+\$3\$ '\$2 '2 &(8		
(1'5(d2	1 0(52	&203/(0(172
\$9(1,'\$ (0\$ 4' 6 1	6 1	QXOO
%\$,552 '675,72	081,&.3,2	8) )21( )\$;
&(1752	&+\$3\$ '\$2 '2 &(8	*2

)\$785\$ '83/,&\$7\$		
&~/&8/2 '2 ,032672		
%\$6( '( &~/&8/2 '2 , 9\$/25 '2 ,&06	%\$6( '( &~/&8/2 '2 ,&0 9\$/25 '2 ,&06	)&3 6
9\$/25 '2 )5(7(	9\$/25 '2 6('852	(6&2172
	2875\$6 (63 \$&(66	9\$/25 727\$/ '2 ,3,
	9\$/25 727\$/ '\$ 127	

75\$163257\$'25 92/80(6 75\$16325		
120( 5\$=-.2 62&,\$/	)5(7( 325 &21	&' '2 \$177
2 35235,2	(0,7(17(	3/\$&\$ 9(, &8) 8) &13-
(1'5(d2	081,&.3,2	8) .16&5,d.2 (67\$'8\$/
48\$17,'\$ (	(63e&,(	0\$5&\$
	1 0(52	3(62 %58/
		3(62 /,48,

&~/&8/2 '2 ,664		
.16&5,d.2 081,&.	9\$/25 727\$/ '26 6(59,d26	%\$6( '( &~/&8/2 '2 ,6641
		9\$/25 '2 ,6641

'\$'26 '26 352'8726 6(59		
&' '2	(6&5,d.2 '2 352'872 6(59,	1&0 6
352'872	&26 &)20	81 48\$17
	9\$/25 81,7	'(6&2172
	9\$/25 727\$/	% &' /, .&06
	9\$/25 .&06	9\$/25 .&06
	9\$/25 .3,	\$/4 .&06
	\$/4 .&06	.3,
32/7521\$ 5(&/,1\$ \$ 0\$18\$/		
3,17\$'3(	81'	
/W 9DO	4WG	

'\$'26 \$', &,21\$		
(1)250\$dff(6 &203/(0(17\$		5(6(59\$'2 \$2 ),e
'\$'26 %\$1&\$5,26	%\$1&2 '2 %5\$6,/ \$'(1&,\$	&217\$ &255(17(
( 0\$48,1\$6 \$3\$5(/+26 ( (48,3\$0(1726 /7'\$	3\$*0(172 3.: &13-	
)251(&.0(172 6(59,&26	1 352&(662 '( &2035\$	35272&2/2

5(&%(026 '( 5-1 &20(5&,2 '( 0\$48,1\$6 \$3\$5(/+26 ( (48,3\$0(1726 /7'\$ 26 352'8726 ( 28 6(59,d26 &2 (/75-1,&\$ .1'&\$' \$%\$, :2 (0,66.2 9\$/25 727\$/ 5 (67,1\$7-5,2 )81'2 081,&,3: 9(5'6 *		Rubrica: 1) H
'\$7\$ '2 5(&%(0(172	120( /(*,9( / ( \$66,1\$785\$ '2 5(&%( '25	5' &3)
		1 6pULH



5-1 &20(5&,2 '( 0\$48,1 \$3\$5(/+26 ( (48,3\$0(17 /7'\$

'\$1)(  
2880(172 \$8; /,4  
'\$ 127\$ ),6&\$ /  
(/75-1,&\$  
(175\$  
6\$. '\$  
1  
6e5,(  
)2/+ \$



&+59( '( \$&(6'  
&RQVXOWD GH DXWHQWLFLGD  
ZZZ QIH ID]HQGD JRY EI  
RX QR VLWH GD 6( )\$ = \$X1

1\$785(=\$ '\$ 23(5\$)	9HQGD ,QWHUQD	35272&2/2 '( \$8725,=\$d.2 '( 862
.16&5,d.2 (67\$'8\$ /	.16&5,d.2 (67\$'8\$ / '2 68%7	&13-

'(67,1\$7-5,2 5(0(7(1		&13-	\$7\$ '\$ (0,66.2
)81'2 081,&,3\$/ '( 6\$8'( '( &\$0326 9(5'(6 *2,\$6			
(1'(5(d2	%\$,552 '.675,	&(3	\$7\$ '\$ 6\$, '\$
\$9(1 '\$ &\$0326 9(5'(6	35( )(.785 &(1752		
081,&,3,2	8) )21( ):	.16&5,d.2 (67\$'8:	+25\$ '\$ 6\$, '\$
&\$0326 9(5'(6	*2		

1)250\$dfl(6 '2 /2&\$ / '( (175(*		&13-	.16&5,d.2 (67\$'8\$
)81'2 081,&,3\$/ '( 6\$8'( '( &\$0326 9(5'(6 *2,\$6			
(1'(5(d2	1 0(52	&203/(0(172	&(3
\$9(1 '\$ &\$0326 9(5'(6	35( )(.785\$ 081,		
%\$,552 '.675,72	081,&,3,2	8) )21( )\$:	
&(1752	&\$0326 9(5'(6	*2	
)\$785\$ '83/,&\$7\$			

&~/&8/2 '2 ,032672			
%\$6( '( &~/&8/2 '2 ,	9\$/25 '2 ,&06	%\$6( '( &~/&8/2 '2 ,&0	9\$/25 '2 ,&06
9\$/25 '2 )5(7(	9\$/25 '2 6('852	(6&2172	287556 '(63 \$&(66
			9\$/25 727\$/ '2 ,3,
			9\$/25 727\$/ '\$ 127

75\$163257\$'25 92/80(6 75\$16325			
120( 5\$=-2 62&,\$ /	)5(7( 325 &21	&'',*2 \$177	3/\$&\$ 9(.88 8)
2 35235.2	(0,7(17(		&13-
(1'(5(d2		081,&,3,2	8) .16&5,d.2 (67\$'8\$ /
48\$17, '\$(	(63e&,(	0\$5&\$	1 0(52
			3(62 %587
			3(62 / ,48,

&~/&8/2 '2 ,66*			
.16&5,d.2 081,&.,	9\$/25 727\$/ '26 6(59,d26	%\$6( '( &~/&8/2 '2 ,6641	9\$/25 '2 ,6641

\$'26 '26 352'8726 6(59			
8'.,*2	(6&5,d.2 '2 352'872 6(59,	1&0 6	&28 &)23 81
352'872	0(6\$ &,585*,&\$ (/75,&\$ 9,6,21		48\$17 9\$/25 81,7
	/W 9DO 4WG		(6&2172 9\$/25 727\$/
	&\$55,1+2 '( (0(5*(1&,\$ .66		% &' / , .&06
	/W 9DO 4WG		9\$/25 .&06
			9\$/25 .3,
			9\$/25 \$ / ,4 \$ / ,4
			.&06 .&06 .3,

\$'26 \$', &,21\$			
.1)250\$dfl(6 &203/(0(17\$	5(6(59\$'2 \$2) .E		
\$'26 %\$1&\$5,26 %\$1&2 '2 %\$56, / \$'(1&,\$ &217\$ &255(17(			
( 0\$48,1\$6 \$3\$5(/+26 ( (48,3\$0(1726 /7'\$ 3\$*0(172 3.; &13-			
)251(&,0(172 352&(662 '( &20355 1 3527 2)			

RECEBEMOS DE RJN COMERCIO DE MAQUINAS, APARELHOS E EQUIPAMENTOS LTDA OS PRODUTOS E/OU SERVIÇOS CONSTANTES DA NOTA FISCAL ELETRÔNICA INDICADA ABAIXO. EMISSÃO: 13/12/2024 VALOR TOTAL: R\$ 4.450,00 DESTINATÁRIO: FUNDO MUNICIPAL DE SAUDE CHAPADAO DO CEU

DATA DO RECEBIMENTO: \_\_\_\_\_ NOME LEGÍVEL E ASSINATURA DO RECEBEDOR: \_\_\_\_\_ RG/CPF: \_\_\_\_\_

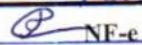
Rubrica:  NF-e  
 N°: 30  
 Série: 1

**IDENTIFICAÇÃO DO EMITENTE**  
**RJN** RJN COMERCIO DE MAQUINAS, APARELHOS E EQUIPAMENTOS LTDA  
 COMERCIO DE MAQUINAS, APARELHOS E EQUIPAMENTOS LTDA  
 AVENIDA DONA ELVIRA, 1039 - QD 3C LT 13 SL 03  
 VILA SANTA MARIA DE NAZARE ANAPOLIS - GO  
 75113360  
 Fone / FAX: 6237718702

**DANFE**  
 DOCUMENTO AUXILIAR DA NOTA FISCAL ELETRÔNICA  
 0 - ENTRADA 1  
 1 - SAÍDA 1  
 N°: 30  
 SÉRIE: 1  
 FOLHA: 1 / 1

CHAVE DE ACESSO  
 52241254469120000161550010000000301650046283  
 Consulta de autenticidade no portal nacional da NF-e  
[www.nfe.fazenda.gov.br/portal](http://www.nfe.fazenda.gov.br/portal)  
 ou no site da SEFAZ Autorizadora.

NATUREZA DA OPERAÇÃO  
 Venda Interna

PROCOLO DE AUTORIZAÇÃO DE USO  
 152248324927961 / 13/12/2024 - 15:03:10

INSCRIÇÃO ESTADUAL 201336340 INSCRIÇÃO ESTADUAL DO SUBT. TRIBUT. \_\_\_\_\_ CNPJ 54.469.120/0001-61

**DESTINATÁRIO / REMETENTE**  
 NOME / RAZÃO SOCIAL FUNDO MUNICIPAL DE SAUDE CHAPADAO DO CEU CNPJ / CPF 07.729.810/0001-22 DATA DA EMISSAO 13/12/2024  
 ENDEREÇO AVENIDA EMA QD 51, S N BAIRRO / DISTRITO CENTRO CEP 75828-000 DATA DA SAÍDA 13/12/2024  
 MUNICIPIO CHAPADAO DO CEU UF GO FONE / FAX 6436341228 INSCRIÇÃO ESTADUAL \_\_\_\_\_ HORA DA SAÍDA \_\_\_\_\_

**FORMAÇÕES DO LOCAL DE ENTREGA**  
 NOME / RAZÃO SOCIAL FUNDO MUNICIPAL DE SAUDE CHAPADAO DO CEU CNPJ / CPF 07.729.810/0001-22 INSCRIÇÃO ESTADUAL \_\_\_\_\_  
 ENDEREÇO AVENIDA EMA QD 51 NUMERO S/N \_\_\_\_\_ COMPLEMENTO null CEP 75828-000  
 BAIRRO / DISTRITO CENTRO MUNICIPIO CHAPADAO DO CEU UF GO FONE / FAX 6436341228

**FATURA / DUPLICATA**  
 001 | 12/01/2025 | 4.450,00

**CÁLCULO DO IMPOSTO**

BASE DE CALCULO DO ICMS	VALOR DO ICMS	BASE DE CALCULO DO ICMS S.T.	VALOR DO ICMS S.T.	FCP S.T.	VALOR TOTAL DOS PRODUTOS
0,00	0,00	0,00	0,00	0,00	4.450,00
VALOR DO FRETE	VALOR DO SEGURO	DESCONTO	OUTRAS DESP. ACESSORIAS	VALOR TOTAL DO IPI	VALOR TOTAL DA NOTA
0,00	0,00	0,00	0,00	0,00	4.450,00

**TRANSPORTADOR / VOLUMES TRANSPORTADOS**  
 NOME / RAZÃO SOCIAL O PROPRIO FRETE POR CONTA EMITENTE CODIGO ANTT \_\_\_\_\_ PLACA VEICULO \_\_\_\_\_ UF \_\_\_\_\_ CNPJ / CPF \_\_\_\_\_  
 ENDEREÇO \_\_\_\_\_ MUNICIPIO \_\_\_\_\_ UF \_\_\_\_\_ INSCRIÇÃO ESTADUAL \_\_\_\_\_  
 QUANTIDADE 1 ESPECIE \_\_\_\_\_ MARCA \_\_\_\_\_ NUMERO \_\_\_\_\_ PESO BRUTO 0,000 PESO LIQUIDO 0,000

**CÁLCULO DO ISSQN**

INSCRIÇÃO MUNICIPAL	VALOR TOTAL DOS SERVIÇOS	BASE DE CALCULO DO ISSQN	VALOR DO ISSQN
	0,00	0,00	0,00

**DADOS DOS PRODUTOS / SERVIÇOS**

CÓDIGO PRODUTO	DESCRIÇÃO DO PRODUTO / SERVIÇO	NCM/SH	CSOSN	CFOP	UN	QUANT	VALOR UNIT	DESCONTO	VALOR TOTAL	B.CALC ICMS	VALOR ICMS	VALOR IPI	ALIQ. ICMS	ALIQ. IPI
021	CARRINHO DE EMERGENCIA KSS Lt: 68231 Val: 30/08/2050 Qtd.: 1	94029090	0102	5102	UND	1,0000	4450,000	0,00	4450,00	0,00	0,00	0,00	0	0

**DADOS ADICIONAIS**  
 INFORMAÇÕES COMPLEMENTARES \_\_\_\_\_ RESERVADO AO FISCO \_\_\_\_\_  
 DADOS BANCARIOS 001-BANCO DO BRASIL AGENCIA 4987-5 - CONTA CORRENTE 15982-4 - RJN COMERCIO DE MAQUINAS APARELHOS E EQUIPAMENTOS LTDA. - PAGAMENTO PIX CNPJ 54.469.120 0001-61 ORDEM DE FORNECIMENTO PARCIAL 23198 EMPENHO N 210306 PROCESSO DE COMPRAS 79298

RECEBEMOS DE RJN COMERCIO DE MAQUINAS, APARELHOS E EQUIPAMENTOS LTDA OS PRODUTOS E/OU SERVIÇOS CONSTANTES DA NOTA FISCAL ELETRÔNICA INDICADA ABAIXO. EMISSÃO: 13/12/2024 VALOR TOTAL: R\$ 4.360,00 DESTINATÁRIO: FUNDO MUNICIPAL DE SAUDE CHAPADAO DO CEU

Rubrica: **NF-e**  
**N°: 31**  
**Série: 1**

DATA DO RECEBIMENTO: \_\_\_\_\_ NOME LEGÍVEL E ASSINATURA DO RECEBEDOR: \_\_\_\_\_ RG/CPF: \_\_\_\_\_

<b>IDENTIFICAÇÃO DO EMITENTE</b> <b>RJN</b> R.J.N COMERCIO DE MAQUINAS, APARELHOS E EQUIPAMENTOS LTDA AVENIDA DONA ELVIRA, 1039 - QD 3C LT 13 SL 03 VILA SANTA MARIA DE NAZARE ANAPOLIS - GO 75113360 Fone / FAX: 6237718702	<b>DANFE</b> DOCUMENTO AUXILIAR DA NOTA FISCAL ELETRÔNICA 0 - ENTRADA 1 1 - SAÍDA 1 <b>N°: 31</b> <b>SÉRIE: 1</b> <b>FOLHA: 1 / 1</b>	 CHAVE DE ACESSO 52241254469120000161550010000000311687768190
		Consulta de autenticidade no portal nacional da NF-e <a href="http://www.nfe.fazenda.gov.br/portal">www.nfe.fazenda.gov.br/portal</a> ou no site da SEFAZ Autorizadora.

NATUREZA DA OPERAÇÃO: **Venda Interna**

PROTOCOLO DE AUTORIZAÇÃO DE USO: 152248325123664 / 13/12/2024 - 15:44:43

INSCRIÇÃO ESTADUAL: 201336340 INSCRIÇÃO ESTADUAL DO SUBT. TRIBUT.: \_\_\_\_\_ CNPJ: 54.469.120/0001-61

**DESTINATÁRIO / REMETENTE**

NOME / RAZÃO SOCIAL: **FUNDO MUNICIPAL DE SAUDE CHAPADAO DO CEU** CNPJ / CPF: 07.729.810/0001-22 DATA DA EMISSÃO: 13/12/2024

ENDEREÇO: **AVENIDA EMA QD 51, S N** BAIRRO / DISTRITO: **CENTRO** CEP: 75828-000 DATA DA SAÍDA: 13/12/2024

MUNICÍPIO: **CHAPADAO DO CEU** UF: **GO** FONE / FAX: 6436341228 INSCRIÇÃO ESTADUAL: \_\_\_\_\_ HORA DA SAÍDA: \_\_\_\_\_

**FORMAÇÕES DO LOCAL DE ENTREGA**

NOME / RAZÃO SOCIAL: **FUNDO MUNICIPAL DE SAUDE CHAPADAO DO CEU** CNPJ / CPF: 07.729.810/0001-22 INSCRIÇÃO ESTADUAL: \_\_\_\_\_

ENDEREÇO: **AVENIDA EMA QD 51** NÚMERO S/N: \_\_\_\_\_ COMPLEMENTO: null CEP: 75828-000

BAIRRO / DISTRITO: **CENTRO** MUNICÍPIO: **CHAPADAO DO CEU** UF: **GO** FONE / FAX: 6436341228

**FATURA / DUPLICATA**

001 | 12/01/2025 | 4.360,00

**CÁLCULO DO IMPOSTO**

BASE DE CÁLCULO DO ICMS	VALOR DO ICMS	BASE DE CÁLCULO DO ICMS S.T.	VALOR DO ICMS S.T.	FCP S.T.	VALOR TOTAL DOS PRODUTOS
0,00	0,00	0,00	0,00	0,00	4.360,00
VALOR DO FRETE	VALOR DO SEGURO	DESCONTO	OUTRAS DESP. ACESSÓRIAS	VALOR TOTAL DO IPI	VALOR TOTAL DA NOTA
0,00	0,00	0,00	0,00	0,00	4.360,00

**TRANSPORTADOR / VOLUMES TRANSPORTADOS**

NOME / RAZÃO SOCIAL: **O PROPRIO** FRETE POR CONTA: **EMITENTE** CODIGO ANTT: \_\_\_\_\_ PLACA VEICULO: \_\_\_\_\_ UF: \_\_\_\_\_ CNPJ / CPF: \_\_\_\_\_

ENDEREÇO: \_\_\_\_\_ MUNICÍPIO: \_\_\_\_\_ UF: \_\_\_\_\_ INSCRIÇÃO ESTADUAL: \_\_\_\_\_

QUANTIDADE: **4** ESPECIE: \_\_\_\_\_ MARCA: \_\_\_\_\_ NÚMERO: \_\_\_\_\_ PESO BRUTO: **0,000** PESO LÍQUIDO: **0,000**

**CÁLCULO DO ISSQN**

INSCRIÇÃO MUNICIPAL: \_\_\_\_\_ VALOR TOTAL DOS SERVIÇOS: **0,00** BASE DE CÁLCULO DO ISSQN: **0,00** VALOR DO ISSQN: **0,00**

**DADOS DOS PRODUTOS / SERVIÇOS**

CÓDIGO PRODUTO	DESCRIÇÃO DO PRODUTO / SERVIÇO	NCM/SH	CSOSN	CFOP	UN	QUANT	VALOR UNIT	DESCONTO	VALOR TOTAL	B.CALC ICMS	VALOR ICMS	VALOR IPI	ALIQ. ICMS	ALIQ. IPI
020	POLTRONA RECLINADA MANUAL PINTADAPE2740 Lr: 01240867 Val: 11/12/2025 Qtd.: 4	94018000	0102	5102	UND	4,0000	1090,000	0,00	4360,00	0,00	0,00	0,00	0	0

**DADOS ADICIONAIS**

INFORMAÇÕES COMPLEMENTARES: \_\_\_\_\_ RESERVADO AO FISCO: \_\_\_\_\_

DADOS BANCÁRIOS 001-BANCO DO BRASIL AGENCIA 4987-5 - CONTA CORRENTE 15982-4 - RJN COMERCIO DE MAQUINAS APARELHOS E EQUIPAMENTOS LTDA - PAGAMENTO PIX CNPJ 54.469.120/0001-61 ORDEM DE FORNECIMENTO 107934 NOTA EMPENHO N 210298 PROCESSO DE COMPRAS 78877 PROTOCOLO COMPRAS 7467 24

Recebemos de RJN COMERCIO DE MAQUINAS APARELHOS E EQUIPAMENTOS LTDA os produtos e/ou serviços constantes da Nota Fiscal Eletrônica indicada ao  
Emissão: 28/03/2025 Dest/Rem: FUNDO MUNICIPAL DE SAUDE DE CEREJEIRAS - RO Valor Total: 20.000,00

DATA DO RECEBIMENTO IDENTIFICAÇÃO E ASSINATURA DO RECEBEDOR

Nº 000.000.063  
Série 001

**RJN COMERCIO DE MAQUINAS APARELHOS E EQUIPAMENTOS LTDA**  
AVENIDA DONA ELVIRA, 1039, QUADRA3C LOTE 13 SALA 03 - VILA SANTA MARIA DE NAZARETH - ANAPOLIS - GO - CEP: 75113-360 Fone: (62)3771-8702

**DANFE**  
Documento Auxiliar da Nota Fiscal Eletrônica  
0 - ENTRADA  
1 - SAÍDA  
Nº 000.000.063  
Série 001  
Folha 1/1

CHAVE DE ACESSO  
5225 0354 4691 2000 0161 5500 1000 0000 6310 5348 6961

Consulta de autenticidade no portal nacional da NF-e  
www.nfe.fazenda.gov.br/portal ou no site da Sefaz autorizadora

NATUREZA DA OPERAÇÃO: VENDA DE MERCADORIA

PROTÓCOLO DE AUTORIZAÇÃO DE USO: 152258719300137 28/03/2025 16:40:10

INSCRIÇÃO ESTADUAL: 201336340 INSCRIÇÃO ESTADUAL DO SUBSTITUTO TRIBUTÁRIO: CNPJ / CPF: 54.469.120/0001-61

**DESTINATÁRIO / REMETENTE**

NOME / RAZÃO SOCIAL: FUNDO MUNICIPAL DE SAUDE DE CEREJEIRAS - RO CNPJ / CPF: 19.181.382/0001-25 DATA DA EMISSÃO: 28/03/2025

ENDEREÇO: AVENIDA AV. DAS NACOES, 1919 ANEXO: PREDIO DA PREFEITURA; BAIRRO / DISTRITO: CENTRO CEP: 76997-000 DATA DA SAÍDA: 28/03/2025

MUNICÍPIO: CEREJEIRAS UF: RO TELEFONE / FAX: (69)3342-2316 INSCRIÇÃO ESTADUAL: HORA DA SAÍDA: 16:40:05

**DADOS DA FATURA**  
Número: 1181763 - Valor Original: R\$ 20.000,00 - Valor Desconto: R\$ 0,00 - Valor Líquido: R\$ 20.000,00

**PARCELAS**

Número: 001  
Vencimento: 27/04/2025  
Valor: R\$ 20.000,00

**CÁLCULO DO IMPOSTO**

BASE DE CÁLCULO DO ICMS	0,00	VALOR DO ICMS	0,00	BASE DE CÁLCULO DO ICMS SUBST.	0,00	VALOR DO ICMS SUBST.	0,00	VALOR TOTAL DOS PRODUTOS	20.000,00		
VALOR DO FRETE	0,00	VALOR DO SEGURO	0,00	DESCONTO	0,00	OUTRAS DESPESAS ACESSÓRIAS	0,00	VALOR DO IPI	0,00	VALOR TOTAL DA NOTA	20.000,00

**TRANSPORTADOR / VOLUMES TRANSPORTADOS**

NOME / RAZÃO SOCIAL: RJN COMERCIO DE MAQUINAS APARELHOS E EQUIPAMENTOS FRETE POR CONTA: 0 - REMETENTE CÓDIGO ANTT: PLACA DO VEÍCULO: UF: GO CNPJ / CPF: 54.469.120/0001-61

ENDEREÇO: AVENIDA DONA ELVIRA MUNICÍPIO: ANAPOLIS UF: GO INSCRIÇÃO ESTADUAL:

QUANTIDADE	ESPÉCIE	MARCA	NUMERAÇÃO	PESO BRUTO	PESO LÍQUIDO
1				110,000	110,000

**DADOS DOS PRODUTOS / SERVIÇOS**

CÓDIGO PRODUTO	DESCRIÇÃO DO PRODUTO / SERVIÇO	NCM/SH	OSN / C	CFOP	UNID.	QTDE.	VALOR UNITÁRIO	VALOR DESCONTO	VALOR TOTAL	BASE DE CÁLC. ICMS	VALOR ICMS	VALOR IPI	ALIQ. % ICMS	ALIQ. % IPI
993018	FOCO DE TETO 120 X 120 - Marca - KSS Lt:105165 Qide:1 Val: 01/03/2050	90189099	0102	6102	UN	1,00	20.000,00	0,00	20.000,00	0,00	0,00	0,00	0,00	0,00

**DADOS ADICIONAIS**

INFORMAÇÕES COMPLEMENTARES: DOCUMENTO EMITIDO POR ME OU EPP OPTANTE PELO NACIONAL Valor Aproximado dos Impostos, R\$ 6.600,00 (33%), Fonte IBPT. NOTA DE EMPENHO ORDINÁRIO N 26/0/2024 / LICITACAO PREGAO ELETRONICO 0099/24 / PROCESSO 5090/2024 / CONTRATO 273/2024 / PEDIDO N 01308/24 - PRAZO DE PAGAMENTO 30 DIAS - VENCIMENTO 27/04/2025 - DADOS BANCARIOS - (001) BANCO DO BRASIL AGENCIA 4987-5 CONTA CORRENTE 15982-4 E OU PIX CNPJ 54.469.120/0001-61  
Vendedor: ANDREA MARCIA PINA Pedido: 1181763; Tipo Pagamento: DEPOSITO

RESERVADO AO FISCO

PREFEITURA MUNICIPAL DE BURITI MA  
Proc. Nº 571-2025  
1235 NF-e  
Rubrica: Nº. 000.000.123  
Série 001

RECEBEMOS DE RJN COMERCIO DE MAQUINAS, APARELHOS E EQUIPAMENTOS LTDA OS PRODUTOS E/OU SERVIÇOS CONSTANTES DA  
NOTA FISCAL ELETRÔNICA INDICADA ABAIXO. EMISSÃO: VALOR TOTAL: R\$ 54.890,00 DESTINATÁRIO: FUNDO MUNICIPAL DE SAUDE DE  
ITAPURANGA - RUA 47, 875 - QUADRAPREFEITURA MUNICIPAL CENTRO ITAPURANGA-GO

DATA DE RECEBIMENTO IDENTIFICAÇÃO E ASSINATURA DO RECEBEDOR

**IDENTIFICAÇÃO DO EMITENTE**  
**RJN**  
RJN COMERCIO DE MAQUINAS, APARELHOS E EQUIPAMENTOS LTDA  
Avenida Dona Elvira, 1039 - Quadra 3-C, Lote: 13, Sala 03  
Vila Santa Maria de Nazareth - 75113-360  
Anápolis - GO Fone/Fax: (62) 3771-8702

**DANFE**  
Documento Auxiliar da  
Nota Fiscal Eletrônica  
0 - ENTRADA  
1 - SAÍDA **1**  
Nº. 000.000.123  
Série 001  
Folha 1/1



CHAVE DE ACESSO  
**5225 0754 4691 2000 0161 5500 1000 0001 2312 0520 2507**  
Consulta de autenticidade no portal nacional da NF-e  
[www.nfe.fazenda.gov.br/portal](http://www.nfe.fazenda.gov.br/portal) ou no site da Sefaz Autorizadora  
PROTOCOLO DE AUTORIZAÇÃO DE USO  
**152259192896364 - 25/07/2025 16:57:12**

NATUREZA DA OPERAÇÃO  
**Venda de mercadoria adquirida ou recebida de terceiros**  
INSCRIÇÃO ESTADUAL **201336340** INSCRIÇÃO ESTADUAL DO SUBST. TRIBUT. CNPJ/CPF

DESTINATÁRIO / REMETENTE  
NOME / RAZÃO SOCIAL **FUNDO MUNICIPAL DE SAUDE DE ITAPURANGA** CNPJ / CPF **11.321.092/0001-28** DATA DA EMISSÃO **25/07/2025**  
ENDEREÇO **RUA 47, 875 - QUADRAPREFEITURA MUNICIPAL** BAIRRO / DISTRITO **CENTRO** CEP **76680-000** DATA DA SAÍDA **25/07/2025**  
MUNICÍPIO **ITAPURANGA** UF **GO** FONE / FAX INSCRIÇÃO ESTADUAL **GO** HORA DA SAÍDA **16:57:06**

FATURA / DUPLICATA  
Num. **001**  
Venc. **24/08/2025**  
Valor **R\$ 54.890,00**

BASE DE CÁLCULO DO ICMS		VALOR DO ICMS	BASE DE CÁLC. ICMS S.T.	VALOR DO ICMS SUBST.	VALOR IMP. IMPORTAÇÃO	VALOR TOTAL DOS PRODUTOS
0,00	0,00	0,00	0,00	0,00	0,00	54.890,00
VALOR DO FRETE	VALOR DO SEGURO	DESCONTO	OUTRAS DESPESAS	VALOR TOTAL DO IPI	VALOR TOTAL DA NOTA	
0,00	0,00	0,00	0,00	0,00	54.890,00	

TRANSPORTADOR / VOLUMES TRANSPORTADOS  
NOME / RAZÃO SOCIAL **(0) Emitente** FRETE POR CONTA **(0) Emitente** CÓDIGO ANTT PLACA DO VEÍCULO UF CNPJ / CPF  
ENDEREÇO MUNICÍPIO UF INSCRIÇÃO ESTADUAL  
QUANTIDADE **1** ESPÉCIE MARCA NUMERAÇÃO PESO BRUTO **135,000** PESO LÍQUIDO **135,000**

CÓDIGO PRODUTO	DESCRIÇÃO DO PRODUTO / SERVIÇO	NCM/SH	O/CST	CFOP	UN	QUANT	VALOR UNIT	VALOR TOTAL	B.CÁLC ICMS	VALOR ICMS	VALOR IPI	ALIQ. ICMS	ALIQ. IPI
FCT0001	FOCO CIRURGICO DE TETO 160 + 160 KSS LOTE 97415	90189099	0102	5102	un	1,0000	54.890,00	54.890,00	0,00	0,00		0,00	

**DADOS ADICIONAIS**  
INFORMAÇÕES COMPLEMENTARES  
ORDEM DE FORNECIMENTO N 68984 / PROCESSO COMPRAS N 18389  
- DOCUMENTO EMITIDO POR ME OU EPP OPTANTE PELO SIMPLES NACIONAL  
PARA PAGAMENTO BANCO SANTANDER - AGENCIA: 3015 ? CONTA: 13007373-3 - CHAVE PIX (CNPJ)  
54.469.120/0001-61

RESERVADO AO FISCO

RECEBEMOS DE RJN COMERCIO DE MAQUINAS, APARELHOS E EQUIPAMENTOS LTDA OS PRODUTOS E/OU SERVIÇOS CONSTANTES DA  
 NOTA FISCAL ELETRÔNICA INDICADA ABAIXO. EMISSÃO: VALOR TOTAL: R\$ 56.400,00 DESTINATÁRIO: FUNDO MUNICIPAL DE SAUDE DE  
 BANDEIRANTES MS - RUA ARTHUR BERNARDES, 300 CENTRO BANDEIRANTES-MS

ES.DAN 571 NF-e 2025  
 Fis. 1235  
 Rubrica: N° 000.000.141 Série 001

DATA DE RECEBIMENTO IDENTIFICAÇÃO E ASSINATURA DO RECEBEDOR

<p><b>IDENTIFICAÇÃO DO EMITENTE</b></p> <p><b>RJN</b></p> <p>RJN COMERCIO DE MAQUINAS, APARELHOS E EQUIPAMENTOS LTDA                  Avenida Dona Elvira, 1039 - Quadra 3-C, Lote: 13, Sala 03                  Vila Santa Maria de Nazareth - 75113-360                  Anápolis - GO Fone/Fax: (62) 3771-8702</p>	<p><b>DANFE</b>                  Documento Auxiliar da Nota Fiscal Eletrônica</p> <p>0 - ENTRADA                  1 - SAÍDA</p> <p><b>N° 000.000.141</b>  <b>Série 001</b>                  Folha 1/1</p>	 <p>CHAVE DE ACESSO  <b>5225 0854 4691 2000 0161 5500 1000 0001 4112 2920 2509</b></p> <p>Consulta de autenticidade no portal nacional da NF-e                  www.nfe.fazenda.gov.br/portal ou no site da Sefaz Autorizadora</p>
---	---	--

NATUREZA DA OPERAÇÃO: **Venda de mercadoria adquirida ou recebida de terceiros**

INSCRIÇÃO ESTADUAL: **201336340** INSCRIÇÃO ESTADUAL DO SUBST. TRIBUT.: **54.469.120/0001-61** CNPJ/CPF: **18.229.151/0001-81**

PROTOCOLO DE AUTORIZAÇÃO DE USO: **152259283428348 - 18/08/2025 08:35:11**

**DESTINATÁRIO / REMETENTE**

NOME / RAZÃO SOCIAL: **FUNDO MUNICIPAL DE SAUDE DE BANDEIRANTES MS** CNPJ / CPF: **18.229.151/0001-81** DATA DA EMISSÃO: **18/08/2025**

ENDEREÇO: **RUA ARTHUR BERNARDES, 300** BAIRRO / DISTRITO: **CENTRO** CEP: **79430-000** DATA DA SAÍDA: **18/08/2025**

MUNICÍPIO: **BANDEIRANTES** UF: **MS** FONE / FAX: **MS** INSCRIÇÃO ESTADUAL: **MS** HORA DA SAÍDA: **08:35:03**

**FATURA / DUPLICATA**

Num. **001**  
 Venc. **17/09/2025**  
 R\$ **56.400,00**

BASE DE CÁLCULO DO ICMS	VALOR DO ICMS	BASE DE CÁLC. ICMS S.T.	VALOR DO ICMS SUBST.	VALOR IMP. IMPORTAÇÃO	VALOR TOTAL DOS PRODUTOS
0,00	0,00	0,00	0,00	0,00	56.400,00
VALOR DO FRETE	VALOR DO SEGURO	DESCONTO	OUTRAS DESPESAS	VALOR TOTAL DO IPI	VALOR TOTAL DA NOTA
0,00	0,00	0,00	0,00	0,00	56.400,00

**TRANSPORTADOR / VOLUMES TRANSPORTADOS**

NOME / RAZÃO SOCIAL: **(0) Emitente** FRETE POR CONTA: **(0) Emitente** CÓDIGO ANTT: **00000000** PLACA DO VEÍCULO: **00000000** UF: **MS** CNPJ / CPF: **00000000**

ENDEREÇO: **MS** MUNICÍPIO: **MS** UF: **MS** INSCRIÇÃO ESTADUAL: **MS**

QUANTIDADE: **2** ESPÉCIE: **00** MARCA: **00** NUMERAÇÃO: **00000000** PESO BRUTO: **364,200** PESO LÍQUIDO: **364,200**

**DADOS DOS PRODUTOS / SERVIÇOS**

CÓDIGO PRODUTO	DESCRIÇÃO DO PRODUTO / SERVIÇO	NCM/SH	O/CST	CFOP	UN	QUANT	VALOR UNIT	VALOR TOTAL	B.CÁLC ICMS	VALOR ICMS	VALOR IPI	ALÍQ. ICMS	ALÍQ. IPI
FCT0001	FOCO CIRURGICO DE TETO 160 + 160 HASTE 400MM KSS LOTE 106440	90189099	0102	6102	un	1,0000	24.000,00	24.000,00	0,00	0,00		0,00	
00.130.00026	MESA CIRURGICA MANUAL VISION T3 LOTE 94.986	94029010	0102	6102	un	1,0000	32.400,00	32.400,00	0,00	0,00		0,00	

**DADOS ADICIONAIS**

INFORMAÇÕES COMPLEMENTARES: **ORDEM DE COMPRA 335/2025 - CODIGO 25248 / N LICITACAO 8/2024 / ATA REG. PRECO 41/2025 / SECRETARIA MUNICIPAL DE SAUDE, AVENIDA FRANSCISCO ANTONIO DE SOUZA, N° 2496, CENTRO, BANDEIRANTES/MS - CEP.: 79430-000 - HOR. 07:00 AS 13:00HS. - DOCUMENTO EMITIDO POR ME OU EPP OPTANTE PELO SIMPLES NACIONAL PARA PAGAMENTO BANCO SANTANDER - AGENCIA: 3015 ? CONTA: 13007373-3 - CHAVE PIX (CNPJ) 54.469.120/0001-61**

RESERVADO AO FISCO

RECEBEMOS DE RJN COMERCIO DE MAQUINAS, APARELHOS E EQUIPAMENTOS LTDA OS PRODUTOS CONSTANTES DA NOTA FISCAL INDICADA AO LADO		NF-e Nº 000.006 Série 1
DATA DE RECEBIMENTO	IDENTIFICAÇÃO E ASSINATURA DO RECEBEDOR	

**RJN**  
**RJN COMERCIO DE MAQUINAS, APARELHOS E EQUIPAMENTOS LTDA**  
 AVENIDA DONA ELVIRA, 1039. QUADRA 3-C LOTE 13, MARIA DE NAZARETH, Anápolis - GO - 75.113-360  
 Fone (62) 3771-8702  
 www.rjncomercio.com.br  
 rjn@rjncomercio.com.br

**DANFE**  
 Documento Auxiliar da Nota Fiscal Eletrônica  
 0-Entrada 1-Saída  1  
 Nº 000.006  
 SÉRIE: 1  
 FOLHA: 1 de 1



CHAVE DE ACESSO  
**5224 0854 4691 2000 0161 5500 1000 0000 0616 3259 0124**  
 Consulta de autenticidade no portal nacional da NF-e  
 www.nfc.fazenda.gov.br/portal ou no site da Sefaz autorizadora

NATUREZA DA OPERAÇÃO Venda de mercadorias de terceiros para consumidor final	PROTÓCOLO DE AUTORIZAÇÃO DE USO 152247935161137 - 30/08/2024 15:49:00
INSCRIÇÃO ESTADUAL 201336340	INSCR. ESTADUAL DO SUBST. TRIB. CNPJ 54.469.120/0001-61

DESTINATÁRIO / REMETENTE NOME / RAZÃO SOCIAL <b>FUNDO MUNICIPAL DE SAUDE DE SERRA BRANCA</b>		CNPJ/CPF 05.456.092/0001-32	DATA EMISSÃO 30/08/2024
ENDEREÇO RUA RAUL DA COSTA LEO, S/N	BAIRRO CENTRO	CEP 58.580-000	DATA SAÍDA 30/08/2024
MUNICÍPIO Serra Branca	FONE/FAX (83) 3354-1225	UF PB	INSCRIÇÃO ESTADUAL HORA SAÍDA 15:45

CÁLCULO DO IMPOSTO		BASE DE CÁLCULO DO ICMS ST		VALOR DO ICMS ST		VALOR TOTAL DOS PRODUTOS	
BASE DE CÁLCULO DO ICMS	VALOR DO ICMS	0,00	0,00	0,00	0,00	73.900,00	
VALOR DO FRETE	VALOR DO SEGURO	DESCONTO	OUTRAS DESPESAS ACESSÓRIAS	VALOR DO IPI	VALOR TOTAL DA NOTA		
0,00	0,00	0,00	0,00	0,00	73.900,00		

TRANSPORTADOR / VOLUMES TRANSPORTADOS		FRETE POR CONTA 0 - Contratação do Frete por conta do Remetente (CIF)		CÓDIGO ANTT	PLACA DO VEÍCULO	UF GO	CNPJ/CPF
RAZÃO SOCIAL RJN COMERCIO		ENDEREÇO		MUNICÍPIO	UF GO	INSCRIÇÃO ESTADUAL	
QUANTIDADE 2	ESPECIE CAIXA	MARCA	NUMERO	PESO BRUTO 405,000	PESO LÍQUIDO 325,000		

CÓDIGO	DESCRIÇÃO DOS PRODUTOS / SERVIÇOS	NCM/SH	CST	CFOP	UNID.	QUANT.	VLR. UNITE.	VLR. TOTAL	BC ICMS	VLR. ICMS	VLR. IPI	%ICMS	%IPI
01.125.00017	MESA CIRURGICA ELETRICA VISION T4 LEITO DESLIZANTE EM POLIMERO REFORCADO #lotes: 89915 (30/12/2050)	94029010	0102	6.108	UN	1,00	60.900,00	60.900,00	0,00	0,00	0,00	0,00	0,00
00.115.00024	FOCO AUXILIAR SKYLED 120 COM EMERGENCIA #lotes: 97839 (30/12/2050)	90189099	0102	6.108	UN	1,00	13.000,00	13.000,00	0,00	0,00	0,00	0,00	0,00

DADOS ADICIONAIS	RESERVADO AO FISCO
INFORMAÇÕES COMPLEMENTARES Tributos aproximados: R\$ 10.507,55 (Federal) e R\$ 12.563,00 (Estadual). Fonte: IBPT 19CB11 Para Pagamento: Banco do Brasil Agência: 4987-5 / Conta Corrente: 15982-4 - PIX: 54.469.120/0001-61 (Ref: PEDIDO DE COMPRAS - ORDEM DE FORNECIMENTO - OBJETO: EQUIPAMENTOS PARA O HOSPITAL - PORTARIA GM MS 3.042/2021 - PROCESSO LICITATORIO PREGÃO ELETRONICO Nº 00044/2024). LOCAL DE ENTREGA: RUA RAUL DA COSTA LEO Nº 179, HOSPITAL GERAL DE SERRA BRANCA.	

Obtenha o arquivo XML em <https://erp.tiny.com.br/nfc>

Prova de Autenticidade válida até 02/03/2025



v4.0 - Dautin Blockchain certifica em 02/12/2024 10:09:39 que o documento de hash (SHA-256)  
 3e3ec4a5c8260c9065df355c3fbadb44baf318d957b0a314df03f9d85e0e029 foi validado em 02/12/2024 10:03:03 através da transação blockchain  
 0x1308c285cfae6c7b56b9abc307f0c86d26e9120d58d27e769e56916563bca55 e pode ser verificado em <https://www.dautin.com/FileCheck> (NID: 244825)



ITEM 159- MESA DE MAYO - PREGÃO ELETRÔNICO 017/2025- PREFEITURA MUNICIPAL DE BURITI-MA	
PREÇO DE COMPRA	R\$ 185,71
SIMPLES NACIONAL	3%
DESPESA OPERACIONAL	1%
MARGEM DE LUCRO	25%
OUTRAS DESPESAS:	0,00%
COMISSÕES:	0,00%
AGREGAÇÕES TOTAIS:	28,57
PREÇO DE VENDA SUGERIDO:	R\$ 259,99
MARGEM SUGERIDA:	40%

PROVA	
PREÇO DE VENDA ATUAL	R\$ 259,99
MARGEM DE VENDA ATUAL	40%
PREÇO DE COMPRA	R\$ 185,71
IMPOSTO FEDERAL	R\$ 7,80
DESPESA OPERACIONAL	R\$ 2,60
MARGEM DE LUCRO	R\$ 63,88
OUTRAS DESPESAS	R\$ 0,00
COMISSÕES	R\$ 0,00
LICITADO	R\$ 270,00
SUGERIDO	R\$ 259,99
DIFERENÇA	R\$ 10,01

CUSTOS FIXOS		
ICMS	12%	SAÍDA
SIMPLES NACIONAL	8%	SAÍDA
DESP. OPERACIONAL	1%	SAÍDA

CUSTOS VARIÁVEIS		
OUTRAS DESPESAS	0,00%	INTERNO
COMISSÃO	0,00%	INTERNO
MARGEM DE LUCRO	25%	INTERNO

MARKUP	1,01
--------	------

Recebemos de RJN COMERCIO DE MAQUINAS APARELHOS E EQUIPAMENTOS LTDA os produtos e/ou serviços constantes da Nota Fiscal Eletrônica indicada ao Emissão: 17/02/2025 Dest/Rem: MUNICIPIO DE PARAI Valor Total: 260,00

Rubrica: **NF-e**

**Nº 000.000.047**  
**Série 001**

DATA DO RECEBIMENTO	IDENTIFICAÇÃO E ASSINATURA DO RECEBEDOR
---------------------	---

<b>RJN COMERCIO DE MAQUINAS APARELHOS E EQUIPAMENTOS LTDA</b>   AVENIDA DONA ELVIRA, 1039, QUADRA3C LOTE 13 SALA 03 - VILA SANTA MARIA DE NAZARETH - ANAPOLIS - GO - CEP: 75113-360 Fone: (62)3771-8702	<b>DANFE</b> Documento Auxiliar da Nota Fiscal Eletrônica 0 - ENTRADA 1 - SAÍDA <b>Nº 000.000.047</b> <b>Série 001</b> <b>Folha 1/1</b>	 CHAVE DE ACESSO <b>5225 0254 4691 2000 0161 5500 1000 0000 4718 0296 4600</b> Consulta de autenticidade no portal nacional da NF-e www.nfe.fazenda.gov.br/portal ou no site da Sefaz autorizadora
---	---	--

NATUREZA DA OPERAÇÃO <b>VENDA DE MERCADORIA</b>	PROTOCO DE AUTORIZAÇÃO DE USO <b>152258604195923 26/02/2025 15:58:07</b>
INSCRIÇÃO ESTADUAL 201336340	INSCRIÇÃO ESTADUAL DO SUBSTITUTO TRIBUTÁRIO CNPJ / CPF 54.469.120/0001-61

<b>DESTINATÁRIO / REMETENTE</b>	
NOME / RAZÃO SOCIAL <b>MUNICIPIO DE PARAI</b>	CNPJ / CPF 87.502.886/0001-50
ENDERECO <b>AVENIDA PRES CASTELO BRANCO, 1033 PREDIO</b>	BAIRRO / DISTRITO <b>CENTRO</b>
MUNICIPIO <b>PARAI</b>	CEP 95360-000
UF <b>RS</b>	TELEFONE / FAX INSCRIÇÃO ESTADUAL 2101011497
	DATA DA EMISSÃO 17/02/2025
	DATA DA SAÍDA 26/02/2025
	HORA DA SAÍDA 15:58:03

<b>CÁLCULO DO IMPOSTO</b>					
BASE DE CÁLCULO DO ICMS 0,00	VALOR DO ICMS 0,00	BASE DE CÁLCULO DO ICMS SUBST. 0,00	VALOR DO ICMS SUBST. 0,00	VALOR TOTAL DOS PRODUTOS 260,00	
VALOR DO FRETE 0,00	VALOR DO SEGURO 0,00	DESCONTO 0,00	OUTRAS DESPESAS ACESSÓRIAS 0,00	VALOR DO IPI 0,00	VALOR TOTAL DA NOTA 260,00

<b>TRANSPORTADOR / VOLUMES TRANSPORTADOS</b>						
NOME / RAZÃO SOCIAL		FRETE POR CONTA <b>0 - REMETENTE</b>	CÓDIGO ANTT	PLACA DO VEÍCULO	UF	CNPJ / CPF
ENDERECO		MUNICIPIO			UF	INSCRIÇÃO ESTADUAL
QUANTIDADE 1	ESPÉCIE UN	MARCA	NUMERAÇÃO	PESO BRUTO 2,900	PESO LÍQUIDO 2,900	

<b>DADOS DOS PRODUTOS / SERVIÇOS</b>														
CÓDIGO PRODUTO	DESCRIÇÃO DO PRODUTO / SERVIÇO	NCM-SH	OSN / C	CFOP	UNID.	QTDE	VALOR UNITÁRIO	VALOR DESCONTO	VALOR TOTAL	BASE DE CÁLC. ICMS	VALOR ICMS	VALOR IPI	ALIQ % ICMS	ALIQ % IPI
990290	MESA DE MAYO INOXPORTAL PE2811 - Marca - PORTAL Lt:01240967 Qtd:1 Val: 10/12/2025	94032090	0102	6102	UN	1,00	260,00	0,00	260,00	0,00	0,00	0,00	0,00	0,00

<b>DADOS ADICIONAIS</b>	RESERVADO AO FISCO
INFORMAÇÕES COMPLEMENTARES :DAE-e 293 / PROCESSO LICITACAO PREGAO LEI 14.133/21 ELETRONICO 23/2024 EMPENHO ORDINARIO / CONTRATO 217/2024 - PRAZO DE PAGAMENTO 30 DIAS -19/03/2025 DADOS BANCARIOS 001 - BANCO DO BRASIL AGENCIA 4987-5 CONTA CORRENTE 15982-4 E OU PIX: CNPJ 54.469.120/0001-61	

**MUNICIPIO DE BURITI/ MA**  
**PREGÃO ELETRÔNICO Nº 017/2025**  
**PROCESSO LICITATÓRIO 571/2025**

**PROPOSTA FINAL FORNECEDOR**

**Fornecedor: COSTA DISTRIBUIDORA HOSPITALAR LTDA**

**CNPJ: 32.644.237/0001-00**

**Representante:** FRANCISCO ADRIANO COSTA SOUZA

**Telefone:** (85) 9916-6400

**E-mail:** costadistribuidora2024@gmail.com

**Endereço:** TRAVESSA PADRE LINO ADERALDO, 377 - , Senador Pompeu - Ceará - 63600-000

Item	Quant.	Unid.	Descrição	Marca	Modelo	Valor R\$	Total R\$
19	10,00	UND	AUTOCLAVE Material aço inox, tipo horizontal, modelo gravitacional, operação automática, digital, característica adicional sistemas limpeza, segurança, secagem porta fechada, composição sensores temperatura e pressão, alarmes, outros componentes 3 bandejas, volume câmara cerca de 21L. 220V.	SANT AREM	SANTA REM	R\$ 5.000,00	R\$ 50.000,00
22	6,00	UND	BALANÇA DIGITAL ANTROPOMÉTRICA ADULTO Estrutura em chapa de aço carbono: garante resistência e qualidade ao produto; Régua antropométrica: permite que o profissional além de verificar o peso também verifique a altura do paciente; Tapete em borracha antiderrapante: oferece segurança ao usuário; Pés reguláveis: permite que seja coloca em locais de desníveis, tendo a mesma qualidade que em um local plano; Painel led digital: confere precisão nos resultados; Display com 06 dígitos; Menus indicativos e funcionais; CAPACIDADE 200KG	WELM Y	WELMY	R\$ 1.600,00	R\$ 9.600,00
45	30,00	UND	CADEIRA DE RODAS ADULTO Cadeira de rodas construída com tubos de aço carbono, estrutura dobrável, pintura em tinta epóxi, funcionamento manual, com assento e encosto estofado, estofamento em nylon acolchoado de fácil higienização, assento reforçado em tiras especiais, apoio de braço escamoteáveis, freios bilaterais ajustáveis, rodas maciças e pneus antifuro, capacidade de peso de até 160kg	CARO NE	CARON E	R\$ 1.650,00	R\$ 49.500,00
46	6,00	UND	CADEIRA DE RODAS INFANTIL cadeira indicada para pessoas com incapacidade física ou de locomoção; funcionamento manual, dobrável em x; rodas maciças e pneus antifuro, pintura epoxi; com encosto e assento estofado 100 nylon acolchoado com alta densidade incorporada; aro de impulso em alumínio com epoxi; freios bilaterais; apoio de pés removível e regulável; apoio de braço removível; tamanho: 30	CARO NE	CARON E	R\$ 1.200,00	R\$ 7.200,00
53	30,00	UND	COTA AMPLA CONCORRÊNCIA - CADEIRA ODONTOLÓGICA COMPLETA (equipo/sugador/refletor). Material estrutura: aço, pintura eletrostática, tipo revestimento: pvc laminado sem costura, tipo encosto: cabeceira biarticulada, tipo controle: comando pedal para cadeira e refletor, equipo: equipo acoplado pneumático, bandeja, 3 terminais borden, tipo refletor: led, multifocal, tipo unidade auxiliar: cuba (porcelana/cerâmica), 2 sugadores, seringa tríplice, mocho, caneta de alta rotação: 2 unidades. 220V.	SANT AREM	SANTA REM	R\$ 18.000,00	R\$ 540.000,00
80	106,00	UND	COLCHÃO D28 ESPUMA MED. 1.88X0.88cm Revestimento em tecido poliéster, antialérgico e resistente.	ORTO BOM	ORTOB OM	R\$ 540,00	R\$ 57.240,00
81	15,00	UND	COLCHÃO HOSPITALAR IMPERMEÁVEL 188X88X14cm ESPUMA D28 Revestimento externo impermeável, fácil de limpar e higienizar, indicado para uso hospitalar.	ORTO BOM	ORTOB OM	R\$ 550,00	R\$ 8.250,00
131	6,00	UND	HAMPER HOSPITALAR Estrutura aço inox com rodas, saco coletor removível e resistente em tecido de algodão cru, capacidade 150L. Dimensão: 50 cm (Diâmetro) x 81 cm (Altura)	SANT A CLAR A	SANTA CLARA	R\$ 300,00	R\$ 1.800,00

11/09/2025, 10:10

LICITANET - PROPOSTA FINAL FORNECEDOR

MACA DE EXAME CLINICO ADULTO FIXA REFORÇADA Leito e cabeceira acolchoados em courvin reforçado, estrutura tubular em aço inox, seção circular, cabeceira regulável, 02 grades laterais escamoteáveis em aço inox, estofamento impermeável, acompanha colchonete, revestimento: courvin reforçado / costura em fio nylon reforçado, dimensões: 190X60X70.

152 30,00 UND

SANT  
A SANTA R\$  
CLAR CLARA 1.001,50 30.045,00  
A

PREFEITURA MUNICIPAL DE BURITI-MA  
Proc Nº 571-2025  
Fis. 1240

Total R\$ 753.635,00

Validade da proposta: Conforme estipulado no Edital.

Condições de entrega do produto ou execução dos serviços: Conforme estipulado no

Edital. Garantia legal: Conforme especificação do Edital.

COSTA DISTRIBUIDORA  
HOSPITALAR  
LTDA:32644237000100

Assinado de forma digital por COSTA  
DISTRIBUIDORA HOSPITALAR  
LTDA:32644237000100  
Dados: 2025.09.11 10:21:39 -03'00'

11/09/2025, 10:10

LICITANET - PROPOSTA FINAL FORNECEDOR

**COSTA DISTRIBUIDORA HOSPITALAR LTDA**  
**32.644.237/0001-00**

PREFEITURA MUNICIPAL DE BURITI-MA

Proc. N° 571-2025

Fis. 1241

Rubrica: 



Rua Lazaro Zamenhof, 566 (43) 3321-0802  
Califórnia 86040-350 Londrina-Pr  
CNPJ 15.838.111/0001/49 Insc. Est. 90684588-20

## PREGÃO ELETRÔNICO Nº 017/2025

Para: MUNICIPIO DE BURITI

Data: 11/09/2025

**MARYLEIDE FONSECA ALMEIDA LTDA - M.F. ALMEIDA**, sediada à Rua Lázaro Zamenhof, nº; 566, Apto 502, Califórnia, Londrina/PR, CEP 86040-350, inscrita no CNPJ sob o nº; **15.838.111/0001-49**.

**Responsável com poder de firma da empresa:** Sra. MARYLEIDE FONSECA ALMEIDA, solteiro, CPF nº 14311941900.

**Informações Bancárias:** Informações bancárias de pagamento - Banco Santander (33) - Agência: 0162 - C/C: 13.010453-0 - Chave Pix: 15.838.111/0001-49

**E-mail(s):** ricardo@equipeengenharia.com, financeiro@equipeengenharia.com

**Telefone de Contato:**

LOTE 61						
ITEM	DESC.	UNIDADE	QUANTIDADE.	FABRICANTE/MARCA/LINHA/MODELO	VALOR (R\$)	
					UNIT.	TOTAL
61.	CAIXA DE SOM AMPLIFICADA 300W FUNÇÃO KARAOKÉ: Bluetooth, USB, entrada auxiliar, microfone. 220V.	UND	24	3ATECH / 3ATECH / SOM / 500W-15B	R\$ 989,50 (novecentos e oitenta e nove reais e cinquenta centavos)	R\$ 23.748,00 (vinte e três mil e setecentos e quarenta e oito reais)
VALOR TOTAL LOTE 61						R\$ 23.748,00 (vinte e três mil e setecentos e quarenta e oito reais)
VALOR TOTAL						R\$ 23.748,00 (vinte e três mil e setecentos e quarenta e oito reais)

PLANILHA DE CUSTOS:

ITEM 111

  
Maryleide Fonseca Almeida  
CPF 143.119.419-00  
Administradora



VALOR DE VENDA	CUSTO	IMPOSTOS (ICMS, PIS COFINS, DIFAL)	FRETE	LUCRO
R\$ 1.280,88	R\$ 890,00	R\$ 178,85	R\$ 130,00	R\$ 82,03

## ITEM 112

VALOR DE VENDA	CUSTO	IMPOSTOS (ICMS, PIS COFINS, DIFAL)	FRETE	LUCRO
R\$ 760,54	R\$ 430,60	R\$ 115,24	R\$ 140,00	R\$ 74,70

## ITEM 113

VALOR DE VENDA	CUSTO	IMPOSTOS (ICMS, PIS COFINS, DIFAL)	FRETE	LUCRO
R\$ 849,73	R\$ 590,00	R\$ 118,68	R\$ 85,00	R\$ 56,05

## ITEM 114

VALOR DE VENDA	CUSTO	IMPOSTOS (ICMS, PIS COFINS, DIFAL)	FRETE	LUCRO
R\$ 1.483,74	R\$ 980,00	R\$ 211,88	R\$ 130,00	R\$ 161,86

PRAZO DE VALIDADE DA PROPOSTA: 60 (sessenta) dias, a contar da data de sua apresentação.

PRAZO DE ENTREGA DO MATERIAL: 20 (vinte) dias, contados da data de sua solicitação.

PRAZO DE PAGAMENTO: 30 (trinta) dias, contados do recebimento do produto e da Nota Fiscal/Fatura.

Maryleide Fonseca Almeida

CPF 443.119.419-00

Administradora



PRAZO DE GARANTIA DO PRODUTO: conforme exigência do edital e/ou conforme prazo da fabricante, caso maior.

Declara para fins de participação que:

- As mercadorias ofertadas atendem todas as especificações exigidas no Edital.
- Os preços indicados contemplam todos os custos diretos e indiretos incorridos na data da apresentação desta proposta incluindo, entre outros: tributos, encargos sociais, material, despesas administrativas, seguro, frete e lucro.
- Cumpre as condições estabelecidas para efeito de habilitação, nos termos do disposto no inciso VII, do artigo 4º da Lei 10.520/02, de 17 de julho de 2002;
- Para fins do disposto no inciso VI do art. 68 da Lei nº 14.133/21, não emprega menor de dezoito anos em trabalho noturno, perigoso ou insalubre e não emprega menor de dezesseis anos. Encontrando-se em situação regular perante o Ministério do Trabalho, no que se refere à observância do disposto no inciso XXXIII do artigo 7º da Constituição Federal.
- Não pesa contra si declaração de inidoneidade para licitar ou contratar, expedida em face do disposto no art. 155 da Lei 14.133/21.
- Não possuir parentesco até o 3º grau civil, afim ou consanguíneo, com qualquer servidor ou ocupante de função de confiança deste órgão licitador.
- Não haver em seu quadro societário nenhum sócio majoritário que esteja impedido de contratar com o poder público por aplicação do art. 12, incisos I, II e III, cumulado com os arts. 9 a 11, da Lei 8.429, de 02 de junho de 1992, assim como, caso venha a ser declarado vencedor da licitação acima referida, com a consequente assinatura do contrato, me comprometo a comunicar o Poder Público caso haja o impedimento acima supervenientemente à assinatura do contrato;
- Não possui em seu quadro de pessoal servidor público do Poder Executivo Municipal, exercendo funções técnicas, econômica, financeira, trabalhista, gerência, administração ou tomada de decisão, ou que deles, seja cônjuge, companheiro ou parente em linha reta, colateral ou por afinidade, até o terceiro grau (inciso IV, do art. 14 da Lei 14.133).
- Nos termos do art. 14, da Lei nº 14.133, não possui como sócio ou procurador, servidor público efetivo ou não, ainda que licenciado do cargo, nem mantém vínculo de natureza técnica, comercial, econômica, financeira, trabalhista ou civil com dirigente da Administração Pública ou que deles seja cônjuge, companheiro ou parente em linha reta, colateral ou por afinidade, até o terceiro grau.
- Examinou o presente Edital e seus anexos, e que concorda com seu conteúdo e submete-se a todas as exigências estabelecidas no mesmo, e que a proposta apresentada está em conformidade com as exigências editalícias;
- Sob as penas da lei, em especial o art. 299 do Código Penal Brasileiro, que a proposta apresentada para participar desta licitação foi elaborada de maneira independente o conteúdo da proposta não foi, no todo ou em parte, direta ou indiretamente, informado, discutido ou recebido de qualquer outro participante potencial ou de fato desta licitação por qualquer meio ou por

Maryleide Fonseca Almeida  
CPF 443.119.419-00  
Administradora



qualquer pessoa; a intenção de apresentar a proposta elaborada para participar da licitação não foi informada, discutida ou recebida de qualquer outro participante potencial ou de fato desta licitação, por qualquer meio ou por qualquer pessoa; que não tentou, por qualquer meio ou por qualquer pessoa, influir na decisão de qualquer outro participante quanto a participar ou não da referida licitação; que o conteúdo da proposta apresentada para participar da licitação não será, no todo ou em parte, direta ou indiretamente, comunicado ou discutido com qualquer outro participante antes da adjudicação do objeto da referida licitação; que o conteúdo da proposta apresentada não foi, no todo ou em parte, direta ou indiretamente, informado, discutido ou recebido de qualquer integrante do órgão licitante antes da abertura oficial das propostas; e que está plenamente ciente do teor e da extensão desta declaração e que detém plenos poderes e informações para firmá-la;

- Até a presente data, inexistem fatos supervenientes impeditivos para sua habilitação no presente processo licitatório, estando ciente da obrigatoriedade de declarar ocorrências posteriores;
- Os documentos apresentados são fiéis e verdadeiros;
- Os documentos apresentados de origem não eletrônica conferem com os seus respectivos originais, nos termos do que dispõe o art. 3º, inciso 2º da Lei Federal nº 13.726/2018;
- Não possui, em sua cadeia produtiva, empregados executando trabalho degradante ou forçado, observando o disposto nos incisos III e IV do art. 1º e no inciso III do art. 5º da Constituição Federal;
- Prazo de início de fornecimento/execução dos serviços de acordo com o estabelecido no termo de referência (anexo) do edital desse processo.

Maryleide Fonseca Almeida  
CPF 443.119.419-00  
Administradora

# CAIXA DE SOM PORTÁTIL

500W/15 e 500W/15B

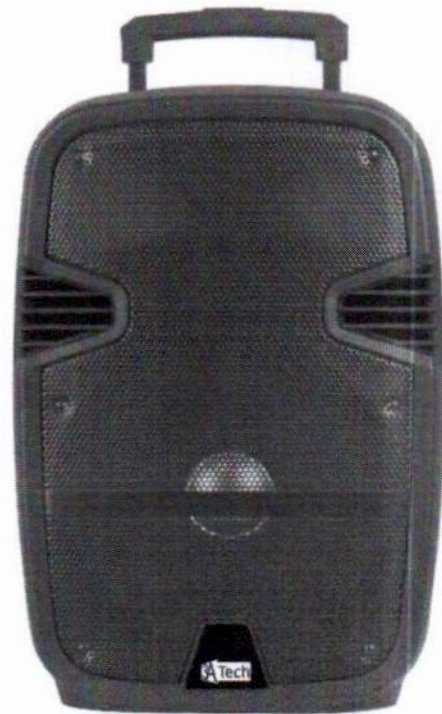

## DESCRIPTIVO

Produto: Caixa de som portátil  
Marca 3ATech  
Modelo 500W/15  
Modelo 500W/15B (com bateria)  
6 horas de uso (modelo com bateria)  
Fonte de alimentação: bateria (mod. 500W/15B), CA  
Número de gabinete de alto-falante: 1  
Crossover de áudio: DUAS VIAS  
Tamanho do Woofer/Tamanho da Faixa Completa: 15"  
Tipo de conjunto: conjuntos de amplificadores  
Material: Metal  
Comunicação: AUX, Bluetooth, RCA, USB,  
linha de áudio  
Função TWS True Wireless Stereo  
Potência: 500W  
Suporta Cartão de Memória  
Controle remoto  
Material do Gabinete: Plástico  
Faixa de frequência: 50Hz-20KHz  
Tela de exibição  
Tamanho do Tweeter: 1" (25mm)  
Impedância: 8 ohms  
Sensibilidade: 95 dbm +-3  
Tipo: Ativo  
Canais: 2  
Capacidade da bateria: 12V 7A (para modelo 500W/15B)  
Função: Música  
Conexões: FM/USB/SD/MMC/DVD/PC/Bluetooth 5.0/Microfone  
Alto-falante canal ativo 2.0  
Entrada de áudio: Sem fio + AUX  
Opção de gravação em cartão de memória  
Certificação: SIG (BluetoothSIG)  
Acompanha: 2 microfones sem fio e 1 controle remoto  
Acessório opcional: tripé

Garantia de 12 meses

\*Opção de garantia adicional a ser contratada a parte

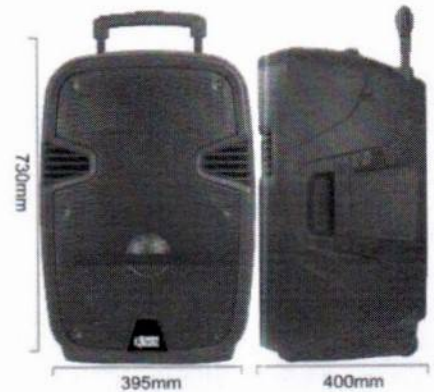

## DESCRIPTIVO

Equipado com Alto-falante de 15" e driver de titânio de 1"  
Potência: amplificador classe AB de 500W  
SPL de pico: 98dB  
Equalizador gráfico de 5 bandas  
Media player integrado com display, slot para cartão SD  
Formatos de reprodução: MP3, WAV com display LCD  
Porta USB e Bluetooth, Função TWS  
Volume ECHO do sistema de karaokê  
Entrada de microfone TS de 1 canal com controle de volume separado  
1 canal AUX (estéreo 3,5 mm) e entrada de linha RCA,  
Saída RCA de 2 canais  
Indicador de proteção de energia e limite  
Carcaça de plástico sólido com suporte de flange e alças  
Construído em 12V 7A bateria recarregável de chumbo-ácido (500W/15B)  
Tempo de trabalho: 4 horas @ 80level



- \* All-in-One Sistema de som amplificado D de 500 watts de alta potência
- \* Woofer de 15" (381mm) e tweeter de 1" para excelente cobertura de som
- \* Woofer brilha em várias cores
- \* Mixer multicanal com entradas Master Volume
- \* Controles separados de graves e agudos para ajuste tonal preciso
- \* Duas entradas de microfone, microfone e cabo incluídos
- \* Efeito de eco no microfone para um ótimo karaokê
- \* A porta de carregamento USB 1A mantém seus dispositivos prontos para uso
- \* Transmite música de qualquer dispositivo Bluetooth
- \* Comandos de voz para fácil emparelhamento Bluetooth
- \* O link estéreo sem fio conecta o Total PA Premier adicional
- \* Rádio FM embutido
- \* O controle remoto sem fio permite um controle conveniente
- \* Porta USB e slot para cartão SD reproduz todos os seus arquivos de música digital
- \* Controle habilitado por aplicativo para funções de áudio e iluminação
- \* As entradas de 1/8 de polegada e ¼ de polegada lidam com qualquer outro equipamento
- \* Construção robusta com alças integradas e grade de alto-falante de aço
- \* O suporte incluído eleva o alto-falante à altura perfeita
- \* Alças e rodas embutidas para fácil transporte

# DESCRIPTIVO

